

KÄRCHER

makes a difference

VC 4s Cordless VC 4s Cordless Plus



Deutsch	7
English	12
Français	17
Italiano	22
Nederlands	27
Español	32
Português	37
Dansk	42
Norsk	47
Svenska	51
Suomi	56
Ελληνικά	61
Türkçe	67
Русский	72
Magyar	77
Čeština	82
Slovenščina	87
Polski	92
Românește	97
Slovenčina	102
Hrvatski	107
Српски	112
Български	117
Eesti	122
Latviešu	127
Lietuviškai	132
Українська	137
中文	142
Қазақша	146
العربية	155



Register
your product

www.kärcher.com/welcome



EAC



97657380 (12/20)

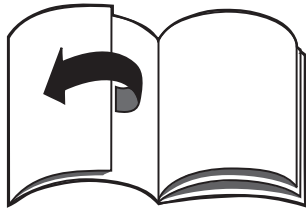

A

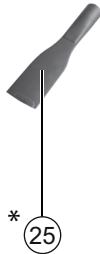
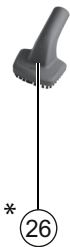
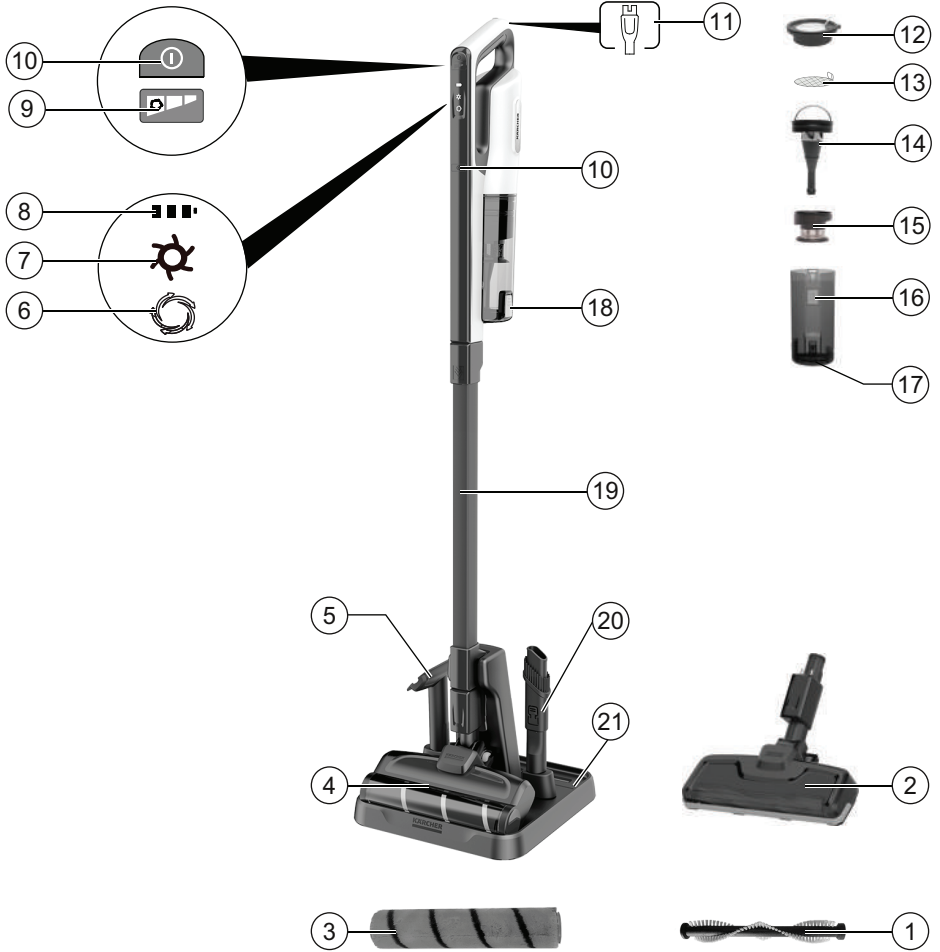

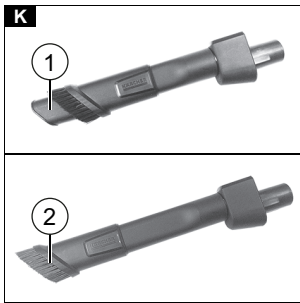
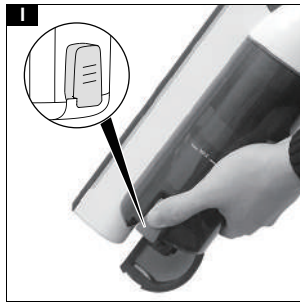
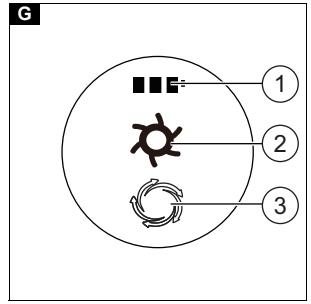
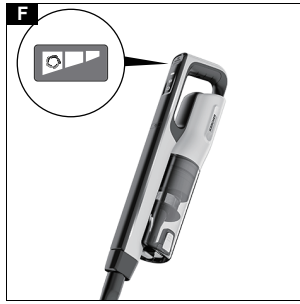
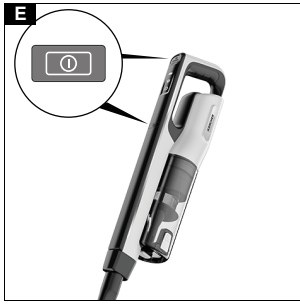
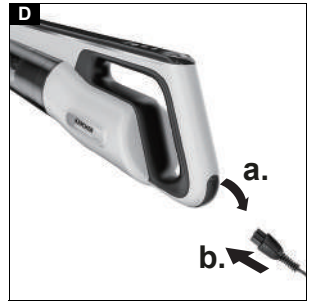
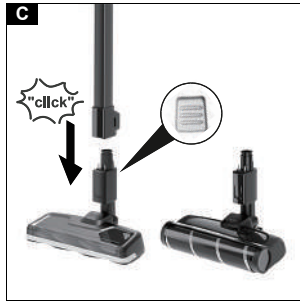
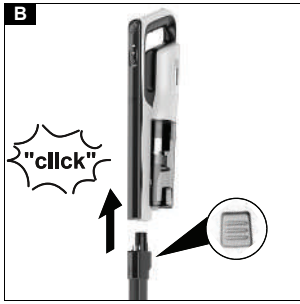

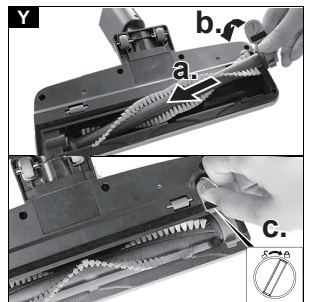
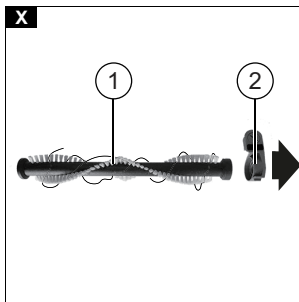
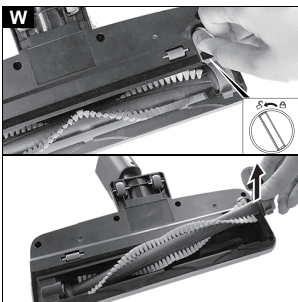
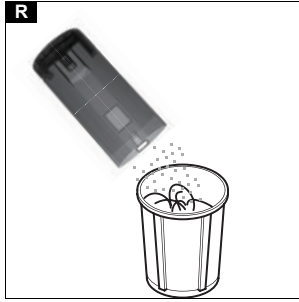
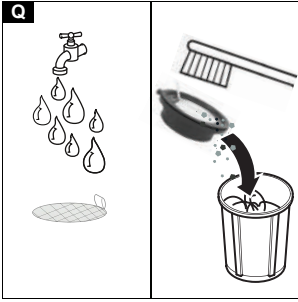

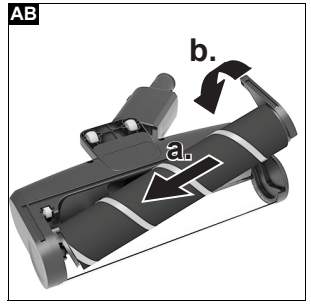
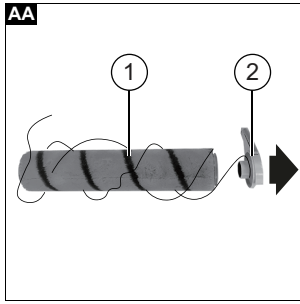
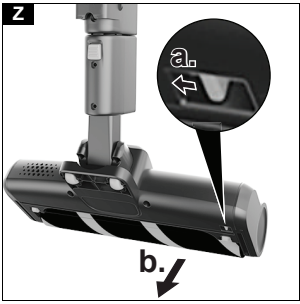

Inhalt

Allgemeine Hinweise	7
Verwendungszweck.....	7
Umweltschutz.....	7
Zubehör und Ersatzteile	7
Lieferumfang	7
Geräteübersicht.....	7
Zusammensetzen.....	8
Betrieb	8
Transport.....	9
Lager	9
Pflege und Wartung.....	9
Hilfe bei Störungen.....	10
Garantie.....	10
Technische Daten.....	11

Allgemeine Hinweise



Lesen Sie vor der ersten Benutzung des Geräts diese Originalbetriebsanleitung und die beiliegenden Sicherheitshinweise. Handeln Sie danach.

Bewahren Sie beide Hefte für späteren Gebrauch oder für Nachbesitzer auf.

Verwendungszweck

Dieser Universalstaubsauger ist für den privaten Gebrauch im Haushalt und nicht für gewerbliche Zwecke bestimmt. Der Hersteller haftet nicht für eventuelle Schäden, die durch nicht bestimmungsgemäßen Gebrauch oder falsche Bedienung verursacht werden. Den Universalstaubsauger nur verwenden mit:

- Original-Filtern
- Original-Ersatzteilen, -Zubehör und -Sonderzubehör.

Der Universalstaubsauger ist **nicht** geeignet für:

- Das Absaugen von Menschen oder Tieren.
- Das Aufsaugen von:
 - Kleinlebewesen (z. B. Fliegen, Spinnen, usw.).
 - Gesundheitsschädlichen, scharfkantigen, heißen oder glühenden Substanzen.
 - Feuchten oder flüssigen Substanzen.
 - Leicht entzündlichen oder explosiven Stoffen und Gasen.

⚠ **WARNUNG**

Kinder dürfen nicht mit diesem Gerät spielen.

Umweltschutz



Die Verpackungsmaterialien sind recyclebar. Bitte Verpackungen umweltgerecht entsorgen.



Elektrische und elektronische Geräte enthalten wertvolle recyclebare Materialien und oft Bestandteile wie Batterien, Akkus oder Öl, die bei falschem Umgang oder falscher Entsorgung eine potentielle Gefahr für die menschliche Gesundheit und die Umwelt darstellen können. Für den ordnungsgemäßen Betrieb des Geräts sind diese Bestandteile jedoch notwendig. Mit diesem Symbol gekennzeichnete Geräte dürfen nicht mit dem Hausmüll entsorgt werden.

Hinweise zu Inhaltsstoffen (REACH)

Aktuelle Informationen zu Inhaltsstoffen finden Sie unter: www.kaercher.de/REACH

Zubehör und Ersatzteile

Nur Original-Zubehör und Original-Ersatzteile verwenden, sie bieten die Gewähr für einen sicheren und störungsfreien Betrieb des Geräts. Informationen über Zubehör und Ersatzteile finden Sie unter www.kaercher.com.

Lieferumfang

Der Lieferumfang des Geräts ist auf der Verpackung abgebildet. Prüfen Sie beim Auspacken den Inhalt auf Vollständigkeit. Bei fehlendem Zubehör oder bei Transportschäden benachrichtigen Sie bitte Ihren Händler.

Geräteübersicht

Abbildung A

- ① Flache Bürstenwalze
- ② Bodendüse der flachen Bürstenwalze
- ③ Weiche Bürstenwalze (Plus)
- ④ Bodendüse der weichen Bürstenwalze (Plus)
- ⑤ Gewebedüse im Zubehörhalter
- ⑥ Anzeige für Modus „Volle Geschwindigkeit“
- ⑦ Bodendüsenanzeige
- ⑧ Akkuanzeige
- ⑨ Power-Modus-Taste
- ⑩ EIN/AUS-Taste
- ⑪ Ladebuchse
- ⑫ HEPA-Filter
- ⑬ Baumwollfilter
- ⑭ Zyklonkörper
- ⑮ Zyklonfilter
- ⑯ Staubbehälter
- ⑰ Entriegelungstaste des Staubbehälters
- ⑱ Ein-Schritt-Staubentleertaste
- ⑲ Verlängerungsrohr
- ⑳ Fugendüse auf Zubehörhalter
- ㉑ Lagerstation (Lagersockel mit Lagerhalter)
- ㉒ Ladegerät
- ㉓ *Flexibler Schlauch
- ㉔ *Matratzendüse
- ㉕ *Autodüse
- ㉖ *Staubbürste

* optionales Zubehör, abhängig von der Konfiguration

Ladegerät

⚠ WARNUNG

- Laden Sie das Gerät nur mit dem beiliegenden Originalladegerät oder einem von KÄRCHER zugelassenen Ladegerät.

Folgenden Adapter verwenden:

- Gerätetyp
VC 4s Cordless: 1.198-280.0
VC 4s Cordless Plus: 1.198-282.0



Ladegerät



Zusammensetzen

1. Verlängerungsrohr in den Staubsauger stecken.
Abbildung B
Zum Entfernen die Entriegelungstaste drücken und Verlängerungsrohr herausziehen.
2. Verlängerungsrohr in die Bodendüse stecken.
Abbildung C
Zum Entfernen die Entriegelungstaste drücken und die Bodendüse abziehen.

Betrieb

Hinweis

Bei Überhitzungsgefahr wird das Gerät automatisch abgeschaltet. Stellen Sie sicher, dass die Bürstenwalze nicht blockiert ist.

Aufladen

Hinweis

- Das Gerät funktioniert während des Ladevorgangs nicht.
 - Die Ladezeit beträgt ca. 3–4 Stunden.
 - Das Gerät muss vor dem ersten Gebrauch vollständig aufgeladen werden.
1. Abdeckung der Ladebuchse öffnen.
Abbildung D
 2. Stecker des Ladegeräts in die Ladebuchse stecken.
 3. Netzstecker des Ladegeräts an die Stromversorgung anschließen.
Der Ladevorgang startet automatisch.
 4. Wenn der Ladevorgang abgeschlossen ist, Netzstecker des Ladegeräts aus der Steckdose ziehen.

Betrieb

- EIN/AUS-Taste drücken, um Staub/Schmutz aufzusaugen.

Abbildung E

Standardmäßig läuft das Gerät im Modus „Volle Geschwindigkeit“.

- Sie können die Saugleistung beim Saugen über die Power-Mode-Taste einstellen.

Abbildung F

Es stehen 3 Saugmodi zur Verfügung: volle Geschwindigkeit, mittlere Geschwindigkeit und Energiesparmodus.

In der folgenden Tabelle werden die Details der Saugleistungsstufen beschrieben:

Saugmodus	Anzeigestatus für Modus „Volle Geschwindigkeit“	Beschreibung
Volle Geschwindigkeit	Ein	Zum Aufsaugen von starkem und tief sitzendem Schmutz
Mittlere Geschwindigkeit	Aus	Zum Reinigen von weichen oder harten Böden bei optimierter und moderater Geschwindigkeit
Energiesparmodus	Aus	Nachhaltige Funktion für langen Einsatz

Anzeigen

Abbildung G

- ① Lade-/Entlade-/Akkuanzeige
- ② Bodendüsenanzeige
- ③ Anzeige für Modus „Volle Geschwindigkeit“

Die folgende Tabelle beschreibt die Bedeutung der LED-Anzeigen am Gerät:

Anzeigen	Status/Farbe	Beschreibung
Akkuanzeige – Aufladen	Blinkend (grün)	Aufladen
	Immer an (grün)	Der Akku ist vollständig geladen.
Batterieanzeige – Entladen	Immer an (grün)	Die Akkuleistung liegt über 10 %.
	Immer an (rot)	Die Akkuleistung liegt unter 10 %.
	Blinkend (rot)	Der HEPA-Filter, Baumwollfilter oder Staubbehälter ist verstopft.
Bodendüsenanzeige	Ein	Die Bürstenwalze der Bodendüse läuft.
	Aus	Die Bürstenwalze der Bodendüse ist angehalten.
Anzeige für Modus „Volle Geschwindigkeit“	Ein	Das Gerät läuft im Modus „Volle Geschwindigkeit“.
	Aus	Das Gerät läuft im Energiesparmodus / mit mittlerer Geschwindigkeit.

Elektrische Bodendüse

- Die Bodendüse der weichen Bürstenwalze (Plus) anbringen, um alle Arten von Schmutz auf harten Oberflächen zu entfernen.
- Bodendüse der flachen Bürstenwalze anbringen, um Teppiche und harte Oberflächen zu reinigen.

Abbildung H

Staub entfernen in einem Klick

1. Die Taste links drücken, um den Schmutz in einem Schritt zu entfernen.

Abbildung I

Standardzubehör

- Gewebedüse anbringen, um Polstermöbel, Matratzen, Gardinen usw. zu reinigen.
- Fugendüse anbringen.

Abbildung J

Abbildung K

- ① Dies wird zum Reinigen von Fugen, Rillen zwischen Türen und Fenstern, winzigen Schlitzen usw. verwendet.
- ② Dies wird zum schonenden Reinigen empfindlicher Gegenstände, z. B. Bücherregale, Kunsthandwerk usw. verwendet.

Optionales Zubehör

- Matratzendüse anbringen, um Milben/Staub in Matratzen und Kissen usw. zu entfernen.
- Staubbürste anbringen, um Wandflächen, Vorhänge, Zwischenräume in Möbeln usw. zu reinigen. Sie müssen den flexiblen Schlauch verwenden, um die Staubbürste an den handlichen Staubsauger anzuschließen.
- Die Autodüse anbringen, um Schmutz/Staub im Auto usw. zu entfernen. Sie müssen den flexiblen Schlauch verwenden, um die Autodüse an den handlichen Staubsauger anzuschließen.

Abbildung L

Transport

Der Akku wurde gemäß den einschlägigen Vorschriften für den internationalen Transport geprüft und kann transportiert/versendet werden.

Lager

Hinweis

- *Das Gerät in einem trockenen Raum lagern.*
 - *Berücksichtigen Sie das Gewicht des Geräts, wenn Sie es lagern.*
1. Lagerhalter in den Lagersockel einsetzen.

Abbildung M

- ① Lagerhalter
 - ② Lagersockel
2. Gerät in die Lagerstation einsetzen.

Abbildung N

3. Fugendüse und Polsterbürste in die Zubehöralter einsetzen.

Pflege und Wartung

Hinweis

- *Das Gerät nur verwenden, wenn alle Filter und der Staubbehälter installiert sind.*
- *Defekte Filter und Filter, die nicht mehr gereinigt werden können, müssen ausgetauscht werden.*

Vor der Ausführung von Arbeiten am Gerät:

1. Das Gerät ausschalten.
2. Netzteil aus der Steckdose ziehen.

Filtersatz und Staubbehälter reinigen

ACHTUNG

Falsche Reinigung des HEPA-Filters

Schäden am HEPA-Filter

Waschen Sie den HEPA-Filter nicht aus.

Reinigen Sie den HEPA-Filter nicht in der Waschmaschine.

Trocknen Sie den HEPA-Filter nicht mit dem Föhn.

Der HEPA-Filter sorgt für saubere Abluft.

- HEPA-Filter reinigen, wenn er sichtbar verschmutzt ist.
 - HEPA-Filter bei sichtbarer Beschädigung austauschen.
 - Wir empfehlen, den HEPA-Filter je nach Nutzung des Geräts alle 6 Monate auszutauschen.
1. Staubbehälter entriegeln und herausziehen.

Abbildung O

2. HEPA-Filter und Baumwollfilter entfernen und Zyklonkörper und Zyklonfilter aus dem Staubbehälter ziehen.

Abbildung P

3. Baumwollfilter reinigen und Schmutz vorsichtig aus dem HEPA-Filter entfernen/herausklopfen.

Abbildung Q

4. Staubbehälter leeren und innen mit einem Tuch abreiben.

Abbildung R

5. Zyklonkörper gegen den Uhrzeigersinn drehen und Zyklonkörper vom Zyklonfilter trennen.

Abbildung S

6. HEPA-Filter und Baumwollfilter im oberen Bereich des Zyklosatzes einsetzen und ausrichten.

Abbildung T

7. Baumwollfilter, Zyklonkörper, Zyklonfilter und Staubbehälter vollständig trocknen lassen.

Abbildung U

8. Zyklonkörper in den Zyklonfilter einsetzen und Zyklonkörper im Uhrzeigersinn drehen, bis er einrastet.
9. Zyklosatz in den Staubbehälter einsetzen.
10. HEPA-Filter und Baumwollfilter im oberen Bereich des Zyklosatzes einsetzen und ausrichten.

11. Montagepunkt am Gerät an der gewünschten Montageöffnung am Staubbehälter ausrichten und Staubbehälter verriegeln.

Abbildung V

Bürstenwalze reinigen/austauschen

Hinweis

- *Bürstenwalze bei Beschädigung austauschen.*
- *Es darf nur eine trockene Bürstenwalze ausgetauscht werden.*
- *Bürstenwalze nicht mit einem Föhn trocknen.*

VC 4s Cordless

1. Bürstenwalze mit einer Münze oder einem Schlitzschraubendreher entfernen.

Abbildung W

2. Walzenhebel von der Bürstenwalze entfernen.

Abbildung X

- ① Bürstenwalze
 - ② Walzenhebel
3. In der Bürstenwalze und im Bürstenhebel aufgewickelte Haare entfernen.
 4. Eine trockene oder neue Bürstenwalze in die Bodendüse einsetzen und die Bürstenwalze mit einer Münze oder einem Schlitzschraubendreher arretieren.

Abbildung Y

Sicherstellen, dass die Bürstenwalze richtig sitzt.

VC 4s Cordless Plus

1. Entriegelungstaste drücken und Walzenhebel und Bürstenwalze herausziehen.

Abbildung Z

2. Walzenhebel von der Bürstenwalze entfernen.

Abbildung AA

- ① Bürstenwalze
 - ② Walzenhebel
3. In der Bürstenwalze und im Bürstenhebel aufgewickelte Haare entfernen.
 4. Eine trockene oder neue Bürstenwalze in die Bodendüse einsetzen und Bürstenwalze arretieren.

Abbildung AB

Sicherstellen, dass die Bürstenwalze richtig sitzt.

Hilfe bei Störungen

Störungen haben oft einfache Ursachen, die Sie mit Hilfe der folgenden Übersicht selbst beheben können. Im Zweifelsfall oder bei hier nicht genannten Störungen wenden Sie sich bitte an den autorisierten Kundendienst.

Fehler	Mögliche Ursache	Abhilfe
Gerät läuft nicht.	Filtersatz/Staubbehälter fehlt.	1. Filtersatz und Staubbehälter installieren, bevor Sie das Gerät benutzen.
	Akku ist fast leer.	1. Akku laden.
	Gerät ist überhitzt.	1. Überprüfen, ob der Staubbehälter verstopft ist. 2. Staubbehälter reinigen. 3. Gerät wieder einschalten.
Die Saugkapazität nimmt ab. / Abnormale Geräusche oder Betriebsgeräusche, die lauter werden.	Staubbehälter ist voll. HEPA-Filtersatz ist verstopft.	1. Staubbehälter überprüfen. 2. Staubbehälter, HEPA-Filter und Baumwollfilter leeren/reinigen. 3. Zyklonsatz überprüfen und reinigen.
Bodendüse wird automatisch abgeschaltet.	Es besteht Überhitzungsgefahr.	1. Überprüfen, ob die Bürstenwalze blockiert ist, und Bürstenwalze reinigen. 2. Das Gerät wieder einschalten.

Garantie

In jedem Land gelten die von unserer zuständigen Vertriebsgesellschaft herausgegebenen Garantiebedingungen. Etwaige Störungen an Ihrem Gerät beseitigen wir innerhalb der Garantiefrist kostenlos, sofern ein Material- oder Herstellungsfehler die Ursache sein sollte. Im Garantiefall wenden Sie sich bitte mit Kaufbeleg an Ihren Händler oder die nächste autorisierte Kundendienststelle.

(Adresse siehe Rückseite)

Technische Daten

		1.198-280.0	1.198-282.0
Elektrischer Anschluss			
Netzfrequenz	Hz	50 - 60	50 - 60
Netzspannung	V	100 - 240	100 - 240
Akkuspannung	V	22	22
Batteriespannung	V	18	18
Ladedauer bei vollständig entladener Batterie	min	180 ~ 240	180 ~ 240
Batteriekapazität	mAh	2500	2500
Stromaufnahme	A	0,75	0,75
Batterietyp		Li-ion	Li-ion
Schutzklasse		II	II
Nennleistung	W	220	220
Nennleistung Handgerät	W	190	190
Nennleistung Bodendüse	W	30	30
Leistungsdaten Gerät			
Effektives Staubbehältervolumen	l	0,3	0,3
Vakuum (min.)	kPa	15	15
Betriebszeit bei voller Akkuladung im Normalbetrieb	min	Energiesparmodus: ≥ 60, Modus für mittlere Geschwindigkeit: ≥ 30, Modus für volle Geschwindigkeit: ≥ 12	Energiesparmodus: ≥ 60, Modus für mittlere Geschwindigkeit: ≥ 30, Modus für volle Geschwindigkeit: ≥ 12
HEPA-Filter		HEPA 12	HEPA 12
Schalleistungspegel L_{wA}	dB(A)	79	79
Maße und Gewichte			
Gewicht (ohne Zubehör)	kg	1,25	1,25
Länge	mm	270	255
Breite	mm	139	150
Höhe	mm	1110	1110

Technische Änderungen vorbehalten.

Contents

General notes.....	12
Intended use.....	12
Environmental protection.....	12
Accessories and spare parts.....	12
Scope of delivery.....	12
Overview of the unit.....	12
Assembly.....	13
Operation.....	13
Transportation.....	14
Storage.....	14
Care and maintenance.....	14
Troubleshooting guide.....	15
Warranty.....	15
Technical data.....	16

General notes



Read these original operating instructions and the enclosed safety instructions before using the device for the first time. Proceed accordingly. Keep both books for future reference or for future owners.

Intended use

This universal vacuum cleaner is intended for private use at home and not for commercial purposes. The manufacturer is not liable for any damage that may occur on account of improper use or incorrect operation. Use the universal vacuum cleaner only with:

- Original filters
- Original spare parts, accessories and special accessories.

The universal vacuum cleaner is **not** suitable for:

- Vacuuming off human beings or animals.
- Vacuuming up:
 - Small living creatures (e.g. flies, spiders, etc.).
 - Substances that are harmful for health, have sharp edges or are hot or glowing.
 - Moist or liquid substances.
 - Easily flammable or explosive substances and gases.

WARNING

Children must not play with this appliance.

Environmental protection



The packing materials can be recycled. Please dispose of packaging in accordance with the environmental regulations.



Electrical and electronic appliances contain valuable, recyclable materials and often components such as batteries, rechargeable batteries or oil, which - if handled or disposed of incorrectly - can pose a potential threat to human health and the environment. However, these components are required for the correct operation of the appliance. Appliances marked by this symbol are not allowed to be disposed of together with the household rubbish.

Notes on the content materials (REACH)

Current information on content materials can be found at: www.kaercher.com/REACH

Accessories and spare parts

Only use original accessories and original spare parts. They ensure that the appliance will run fault-free and safely.

Information on accessories and spare parts can be found at www.kaercher.com.

Scope of delivery

The scope of delivery for the appliance is shown on the packaging. Check the contents for completeness when unpacking. If any accessories are missing or in the event of any shipping damage, please notify your dealer.

Overview of the unit

Illustration A

- ① Flat brush roller
- ② Flat brush roller floor nozzle
- ③ Soft brush roller (Plus)
- ④ Soft brush roller floor nozzle (Plus)
- ⑤ Fabric nozzle on accessory storage
- ⑥ Full speed mode indicator
- ⑦ Floor nozzle indicator
- ⑧ Battery indicator
- ⑨ Power Mode button
- ⑩ ON/OFF button
- ⑪ Charging interface
- ⑫ HEPA filter
- ⑬ Cotton filter
- ⑭ Cyclone body
- ⑮ Cyclone filter
- ⑯ Dust container
- ⑰ Unlock button of dust container
- ⑱ One-step empty dust button
- ⑲ Extension wand
- ⑳ Crevice nozzle on accessory storage
- ㉑ Storage dock (storage base with the storage holder)
- ㉒ Charger
- ㉓ *Flexible hose
- ㉔ *Mattress nozzle
- ㉕ *Car nozzle
- ㉖ *Dusting brush

* optional accessory, depending on the configuration

Charger

⚠ WARNING

• Only charge the appliance using the original charger enclosed or with a charger approved by KÄRCHER. Use the following adapter:

- Appliance type
VC 4s Cordless: 1.198-280.0
VC 4s Cordless Plus: 1.198-282.0

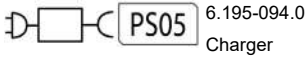

Assembly

1. Insert the extension wand into the vacuum cleaner.

Illustration B

For removal, press the unlock button, and unplug the extension wand.

2. Insert the extension wand into the floor nozzle.

Illustration C

For removal, press the unlock button, and unplug the floor nozzle.

Operation

Note

The appliance will be shut down automatically if it is in danger of overheating. Ensure that the brush roller is not blocked in any way.

Charging

Note

- The appliance does not work during the charging process.
 - The charging time is approx. 3 - 4 hours.
 - The appliance must be fully charged before first use.
1. Open the cover of the charging interface.

Illustration D

2. Insert the connector of the charger into the charging interface.
3. Connect the power cable of the charger to the power supply.
The charging process starts automatically.
4. When the charging process is complete, unplug the power cable of the charger from the power supply.

Operation

- Press the ON/OFF button to start vacuuming up the dust / dirt.

Illustration E

By default, the appliance runs in full speed mode.

- You can adjust the suction power while vacuuming via the Power Mode button.

Illustration F

3 suction modes are available with full speed, medium speed and energy saving modes.

The table below describes the details of suction power stages:

Suction mode	Full speed mode indicator status	Description
Full speed mode	On	To capture heavy and deep-down dirt
Medium speed mode	Off	To clean up soft or hard floor at optimized and moderate speed
Energy saving mode	Off	Long-lasting feature designed for the long-running job

Indicators

Illustration G

- ① Charging / discharging / battery indicator
- ② Floor nozzle indicator
- ③ Full speed mode indicator

The table below describes the meanings of LED indicators on the appliance:

Indicators	Status / Color	Description
Battery indicator - charging	Flashing (green)	Charging
	Always on (green)	The battery power is full.
Battery indicator - discharging	Always on (green)	The battery power is above 10%.
	Always on (red)	The battery power is below 10%.
	Flashing (red)	The HEPA filter, the cotton filter or the dust container is clogged.
Floor nozzle indicator	On	The brush roller of the floor nozzle is running.
	Off	The brush roller of the floor nozzle is stopped.
Full speed mode indicator	On	The appliance is running in full speed mode.
	Off	The appliance is running in energy saving / medium speed mode.

Electric floor nozzle

- Attach the soft brush roller floor nozzle (Plus) to clean all kind of dirt on hard surface.
- Attach the flat brush roller floor nozzle to clean both carpet and hard surfaces.

Illustration H

One click to clear out dust

1. Press the button on the left to clear out dirt in one step.

Illustration I

Standard accessories

- Attach the fabric nozzle to clean upholstered furniture, mattresses, laced curtains, etc.
- Attach the crevice nozzle.

Illustration J

Illustration K

- ① This is used for cleaning joints, grooves between doors and windows, tiny slits, etc.
- ② This is used for cleaning delicate objects with care, e.g. bookcases, handicrafts, etc.

Optional accessories

- Attach the mattress nozzle to clean mites / dust in the mattresses and pillows, etc.
- Attach the dusting brush to clean wall surfaces, curtains, gaps in furniture, etc.
You need to use the flexible hose to connect the dusting brush and the handy vacuum cleaner.
- Attach the car nozzle to clean dirt / dust in the car, etc.
You need to use the flexible hose to connect the car nozzle and the handy vacuum cleaner.

Illustration L

Transportation

The battery has been tested in accordance with the relevant rules for international transport and can be transported / shipped.

Storage

Note

- Store the appliance in a dry room.
 - Consider the weight of the appliance when storing it.
1. Insert the storage holder into the storage base.

Illustration M

- ① Storage holder
- ② Storage base

2. Insert the appliance into the storage dock.

Illustration N

3. Put the crevice nozzle and the upholster brush into accessory storage.

Care and maintenance

Note

- Use the appliance only when all filters and the dust container are installed.
- Defective filters and filters that can no longer be cleaned must be replaced.

Before doing any work on the appliance:

1. Switch off the appliance.
2. Unplug the power supply from the power outlet.

Cleaning the filter set and the dust container

ATTENTION

Incorrect cleaning of the HEPA filter

Damage to the HEPA filter

Do not wash the HEPA filter.

Do not clean the HEPA filter in a washing machine.

Do not dry the HEPA filter with a hair dryer.

The HEPA filter ensures clean exhaust air.

- Clean the HEPA filter if it is visibly dirty.
- Replace the HEPA filter if it is visibly damaged.
- We recommend replacing the HEPA filter every 6 months based on your use of the device.

1. Unlock the dust container, and pull out the dust container.

Illustration O

2. Remove the HEPA filter and the cotton filter, and unplug the cyclone body and cyclone filter from the dust container.

Illustration P

3. Clean the cotton filter, and carefully empty / knock the dirt out of the HEPA filter.

Illustration Q

4. Empty the dust container, and rub down inside using a cloth.

Illustration R

5. Turn the cyclone body counterclockwise, and separate the cyclone body from the cyclone filter.

Illustration S

6. Clean the cyclone body, cyclone filter and dust container under running water.

Illustration T

7. Allow the cotton filter, cyclone body, cyclone filter and dust container to dry completely.

Illustration U

8. Insert the cyclone body into the cyclone filter, and turn the cyclone body clockwise to latch into place.
9. Insert the cyclone set into the dust container.
10. Install the HEPA filter and the cotton filter on the upper section of the cyclone set, and align.
11. Align the mounting point on the appliance with the desired mounting hole on the dust container, and latch the dust container into place.

Illustration V

Cleaning / replacing the brush roller

Note

- Replace the brush roller when it is damaged.
- Only dry brush roller is allowed for replacement.
- Do not dry the brush roller using a hair dryer.

VC 4s Cordless

1. Remove the brush roller using a coin or a straight screwdriver.

Illustration W

2. Remove the roller lever from the brush roller.

Illustration X

- ① Brush roller
- ② Roller lever
3. Clean up the winding hair in brush roller and brush lever.
4. Insert dry or new brush roller into floor nozzle, and fix the brush roller into place by using a coin or a straight screwdriver.

Illustration Y

Ensure that the brush roller fits properly.

VC 4s Cordless Plus

1. Press the release button, and pull out the roller lever and brush roller.

Illustration Z

2. Remove the roller lever from the brush roller.

Illustration AA

- ① Brush roller
- ② Roller lever
3. Clean up the winding hair in brush roller and brush lever.
4. Insert dry or new brush roller into floor nozzle, and fix the brush roller into place.

Illustration AB

Ensure that the brush roller fits properly.

Troubleshooting guide

Malfunctions often have simple causes that you can remedy yourself using the following overview. When in doubt, or in the case of malfunctions not mentioned here, please contact your authorised Customer Service.

Fault	Possible cause	Remedy
The appliance does not run.	Filter set / dust container is missing.	1. Install the filter set and the dust container before using the appliance.
	Battery is nearly empty.	1. Charge the battery.
	The appliance is in danger of overheating.	1. Check whether the dust container is clogged. 2. Clean the dust container. 3. Switch the appliance on again.
Suction capacity decreases. / Abnormal sound or operating noise which becomes louder.	Dust container is full. HEPA filter set or cotton filter is clogged.	1. Check the dust container. 2. Empty / clean the dust container, the HEPA filter and the cotton filter. 3. Check and clean the cyclone set.
The floor nozzle is shut down automatically.	It is in danger of overheating.	1. Check whether the brush roller is blocked, and clean the brush roller. 2. Switch on the appliance again.

Warranty

The warranty conditions issued by our relevant sales company apply in all countries. We shall remedy possible malfunctions on your appliance within the warranty period free of cost, provided that a material or manufacturing defect is the cause. In a warranty case, please contact your dealer (with the purchase receipt) or the next authorised customer service site.

(See overleaf for the address)

Technical data

		1.198-280.0	1.198-282.0
Electrical connection			
Power frequency	Hz	50 - 60	50 - 60
Mains voltage	V	100 - 240	100 - 240
Voltage of charger	V	22	22
Working voltage of the battery	V	18	18
Charging time when the battery is completely discharged	min	180 ~ 240	180 ~ 240
Battery capacity	mAh	2500	2500
Current consumption	A	0.75	0.75
Battery type		Li-ion	Li-ion
Protection class		II	II
Nominal power	W	220	220
Rated power (Handheld)	W	190	190
Rated power (Floor nozzle)	W	30	30
Device performance data			
Dust container capacity	l	0.3	0.3
Vacuum (min.)	kPa	15	15
Operating time when battery is fully charged in normal operation	min	Energy saving mode: ≥ 60, Medium speed mode: ≥ 30, Full speed mode: ≥ 12	Energy saving mode: ≥ 60, Medium speed mode: ≥ 30, Full speed mode: ≥ 12
HEPA-Filter		HEPA 12	HEPA 12
Sound power level L_{wA}	dB(A)	79	79
Dimensions and weights			
Weight (without accessories)	kg	1.25	1.25
Length	mm	270	255
Width	mm	139	150
Height	mm	1110	1110

Subject to technical modifications.

Contenu

Remarques générales	17
Usage prévu	17
Protection de l'environnement	17
Accessoires et pièces de rechange	17
Etendue de livraison	17
Vue d'ensemble de l'unité	17
Assemblage	18
Fonctionnement	18
Transport	19
Rangement	19
Entretien et maintenance	19
Dépannage en cas de pannes	20
Garantie	20
Caractéristiques techniques	21

Remarques générales



Veillez lire le présent le manuel d'instructions original et les consignes de sécurité jointes avant la première utilisation de l'appareil. Suivez ces instructions. Conservez les deux manuels pour une utilisation ultérieure ou pour le propriétaire suivant.

Usage prévu

Cet aspirateur universel est destiné à un usage privé à la maison et non à des fins commerciales. Le fabricant n'est pas responsable des dommages qui pourraient survenir en raison d'une mauvaise utilisation ou d'une manipulation incorrecte. Utilisez l'aspirateur universel uniquement avec :

- Filtres d'origine
- Pièces de rechange, accessoires et accessoires spéciaux d'origine.

L'aspirateur universel n'est **pas** adapté pour :

- Passer l'aspirateur sur les êtres humains ou les animaux.
- Passer l'aspirateur sur :
 - Petites créatures vivantes (par exemple mouches, araignées, etc.).
 - Substances nocives pour la santé, à arêtes vives, chaudes ou incandescentes.
 - Substances humides ou liquides.
 - Substances et gaz facilement inflammables ou explosifs.

⚠ AVERTISSEMENT

Les enfants ne doivent pas jouer avec cet appareil.

Protection de l'environnement



Les matériaux d'emballage sont recyclables. Veillez éliminer les emballages dans le respect de l'environnement.



Les appareils électriques et électroniques contiennent des matériaux précieux recyclables et souvent des composants tels que des piles, batteries ou de l'huile représentant un danger potentiel pour la santé humaine et l'environnement, s'ils ne sont pas manipulés ou éliminés correctement. Ces composants sont cependant nécessaires pour le fonctionnement correct de l'appareil. Les appareils marqués par ce symbole ne doivent pas être jetés dans les ordures ménagères.

Remarques concernant les matières composantes (REACH)

Les informations actuelles concernant les matières composantes sont disponibles sous : www.kaercher.com/REACH

Accessoires et pièces de rechange

Utiliser exclusivement des accessoires et pièces de rechange originaux. Ceux-ci garantissent le fonctionnement sûr et sans défaut de votre appareil.

Des informations sur les accessoires et pièces de rechange sont disponibles sur le site Internet www.kaercher.com.

Etendue de livraison

L'étendue de livraison de l'appareil est illustrée sur l'emballage. Lors du déballage, vérifiez que le contenu de la livraison est complet. Si un accessoire manque ou en cas de dommage dû au transport, veuillez informer votre distributeur.

Vue d'ensemble de l'unité

Illustration A

- ① Rouleau à brosse plate
- ② Buse de sol à rouleau à brosse plate
- ③ Rouleau à brosse douce (Plus)
- ④ Buse de sol à rouleau à brosse douce (Plus)
- ⑤ Buse pour tissu sur le rangement des accessoires
- ⑥ Indicateur de mode pleine vitesse
- ⑦ Indicateur de buse de sol
- ⑧ Indicateur de batterie
- ⑨ Bouton Mode de puissance
- ⑩ Touche Marche / Arrêt
- ⑪ Interface de charge
- ⑫ Filtre HEPA
- ⑬ Filtre en coton
- ⑭ Corps du cyclone
- ⑮ Filtre cyclone
- ⑯ Bac à poussière
- ⑰ Bouton de déverrouillage du bac à poussière
- ⑱ Bouton de vidage de la poussière en une étape
- ⑲ Tube d'extension
- ⑳ Suceur plat sur le rangement des accessoires
- ㉑ Bac de stockage (base de rangement avec support de rangement)
- ㉒ Chargeur
- ㉓ *Tuyau flexible
- ㉔ * Buse de matelas
- ㉕ * Buse de voiture
- ㉖ * Brosse plumeau

* accessoire en option, selon la configuration

Chargeur

⚠ AVERTISSEMENT

- Chargez l'appareil uniquement avec le chargeur d'origine fourni ou avec un chargeur autorisé par KÄRCHER.

Utilisez l'adaptateur suivant :

- Type d'appareil
VC 4s Sans fil : 1.198-280.0
VC 4s Sans fil Plus : 1.198-282.0



Chargeur



Assemblage

1. Insérez le tube d'extension dans l'aspirateur.

Illustration B

Pour le retirer, appuyez sur le bouton de déverrouillage et détachez le tube d'extension.

2. Insérez le tube d'extension dans la buse de sol.

Illustration C

Pour le retirer, appuyez sur le bouton de déverrouillage et détachez la buse de sol.

Fonctionnement

Remarque

L'appareil s'arrêtera automatiquement s'il risque de surchauffer. Assurez-vous que le rouleau à brosse n'est en aucune façon bloqué.

Mise en charge

Remarque

- L'appareil ne fonctionne pas pendant le processus de charge.
- Le temps de charge est d'env. 3 à 4 heures.
- L'appareil doit être complètement chargé avant la première utilisation.

1. Ouvrez le couvercle de l'interface de charge.

Illustration D

2. Insérez le connecteur du chargeur dans l'interface de charge.
3. Branchez le câble d'alimentation du chargeur sur l'alimentation.
Le processus de charge démarre automatiquement.

4. Une fois le processus de charge terminé, débranchez le câble d'alimentation du chargeur de l'alimentation.

Fonctionnement

- Appuyez sur la touche Marche / Arrêt pour commencer à aspirer la poussière / saleté.

Illustration E

Par défaut, l'appareil fonctionne en mode pleine vitesse.

- Vous pouvez régler la puissance d'aspiration pendant l'aspiration via le bouton Mode de puissance.

Illustration F

3 modes d'aspiration sont disponibles avec les modes pleine vitesse, vitesse moyenne et économie d'énergie.

Le tableau ci-dessous décrit les détails des niveaux de puissance d'aspiration :

Mode d'aspiration	État de l'indicateur en mode pleine vitesse	Description
Mode pleine vitesse	Allumé	Pour capturer la saleté lourde et incrustée
Mode vitesse moyenne	Éteint	Pour nettoyer les sols souples ou durs à une vitesse optimale et modérée
Mode économie d'énergie	Éteint	Fonction longue durée conçue pour les travaux prolongés

Indicateurs

Illustration G

- ① Indicateur de charge / décharge / batterie
- ② Indicateur de buse de sol
- ③ Indicateur de mode pleine vitesse

Le tableau ci-dessous décrit la signification des indicateurs LED sur l'appareil :

Indicateurs	État / Couleur	Description
Indicateur de batterie - chargement	Clignotant (vert)	Mise en charge
	Toujours allumé (vert)	La batterie est pleine.
Indicateur de batterie - déchargement	Toujours allumé (vert)	La puissance de la batterie est supérieure à 10 %.
	Toujours allumé (rouge)	La puissance de la batterie est inférieure à 10 %.
	Clignotant (rouge)	Le filtre HEPA, le filtre en coton ou le bac à poussière est bouché.
Indicateur de buse de sol	Allumé	Le rouleau à brosse de la buse de sol tourne.
	Éteint	Le rouleau à brosse de la buse de sol est arrêté.
Indicateur de mode pleine vitesse	Allumé	L'appareil fonctionne en mode pleine vitesse.
	Éteint	L'appareil fonctionne en mode économie d'énergie / vitesse moyenne.

Buse de sol électrique

- Fixez la buse de sol à rouleau à brosse douce (Plus) pour nettoyer tout type de saleté sur une surface dure.
- Fixez la buse de sol à rouleau à brosse plate pour nettoyer à la fois les tapis et les surfaces dures.

Illustration H

Videz la poussière en un clic

1. Appuyez sur le bouton de gauche pour vider la saleté en une seule fois.

Illustration I

Accessoires standards

- Fixez la buse pour tissu pour nettoyer les meubles rembourrés, les matelas, les rideaux en dentelle, etc.
- Fixez le suceur plat.

Illustration J

Illustration K

- ① Il est utilisé pour nettoyer les joints, les rainures entre les portes et les fenêtres, les minuscules fentes, etc.
- ② Il est utilisé pour nettoyer avec soin les objets délicats, par exemple les bibliothèques, les objets artistiques, etc.

Accessoires optionnels

- Fixez la buse du matelas pour nettoyer les acariens / la poussière dans les matelas et les oreillers, etc.
- Fixez la brosse plumeau pour nettoyer les surfaces murales, les rideaux, les espaces dans les meubles, etc.

Vous devez utiliser le tuyau flexible pour connecter la brosse plumeau à l'aspirateur maniable.

- Fixez la buse de voiture pour nettoyer la saleté / poussière dans la voiture, etc.
Vous devez utiliser le tuyau flexible pour connecter la buse de voiture à l'aspirateur maniable.

Illustration L

Transport

La batterie a été testée conformément aux règles applicables au transport international et peut être transportée / expédiée.

Rangement

Remarque

- Rangez l'appareil dans un endroit sec.
- Tenez compte du poids de l'appareil lors de son rangement.

1. Insérez le support de rangement dans la base de rangement.

Illustration M

- ① Support de rangement
- ② Base de rangement

2. Insérez l'appareil dans le bac de stockage.

Illustration N

3. Mettez le suceur plat et la brosse pour tissu dans le rangement des accessoires.

Entretien et maintenance

Remarque

- N'utilisez l'appareil que lorsque tous les filtres et le bac à poussière sont installés.
- Les filtres défectueux et les filtres qui ne peuvent plus être nettoyés doivent être remplacés.

Avant tout travail avec l'appareil :

1. Éteindre l'appareil.
2. Débrancher l'alimentation de la prise de courant.

Nettoyage de l'ensemble de filtre et du bac à poussière

ATTENTION

Mauvais nettoyage du filtre HEPA.

Détériorations sur le filtre HEPA

Ne pas laver le filtre HEPA à l'eau.

Ne pas laver le filtre HEPA dans la machine à laver.

Ne pas sécher le filtre HEPA au sèche-linge.

Le filtre HEPA assure un air d'échappement propre.

- Nettoyez le filtre HEPA s'il est visiblement sale.
- Remplacez le filtre HEPA s'il est visiblement endommagé.

- Nous vous recommandons de remplacer le filtre HEPA tous les 6 mois en fonction de votre utilisation de l'appareil.

1. Déverrouillez le bac à poussière et retirez-le.

Illustration O

2. Retirez le filtre HEPA et le filtre en coton, débranchez le corps du cyclone et le filtre cyclone du bac à poussière.

Illustration P

3. Nettoyez le filtre en coton et videz/éliminez soigneusement la saleté du filtre HEPA en tapotant.

Illustration Q

4. Videz le bac à poussière et frottez-le à l'intérieur avec un chiffon.

Illustration R

5. Tournez le corps du cyclone dans le sens antihoraire et séparez le corps du cyclone du filtre cyclone.

Illustration S

6. Nettoyez le corps du cyclone, le filtre cyclone et le bac à poussière sous l'eau courante.

Illustration T

7. Laissez le filtre en coton, le corps du cyclone, le filtre cyclone et le bac à poussière sécher complètement.

Illustration U

8. Insérez le corps du cyclone dans le filtre cyclone et tournez le corps du cyclone dans le sens des aiguilles d'une montre pour le verrouiller en place.

9. Insérez l'ensemble cyclone dans le bac à poussière.

10. Posez le filtre HEPA et le filtre en coton sur la partie supérieure de l'ensemble cyclone et alignez-les.

11. Alignez le point de montage sur l'appareil avec le trou de montage souhaité sur le bac à poussière et verrouillez le bac à poussière en place.

Illustration V

Nettoyage / remplacement du rouleau à brosse

Remarque

- Remplacez le rouleau à brosse lorsqu'il est endommagé.
- Seul un rouleau à brosse sec est autorisé pour le remplacement.
- Ne séchez pas le rouleau à brosse à l'aide d'un sèche-cheveux.

VC 4s Sans fil

1. Retirez le rouleau à brosse à l'aide d'une pièce de monnaie ou d'un tournevis droit.

Illustration W

2. Retirez le levier du rouleau à brosse.

Illustration X

- ① Rouleau à brosse
- ② Levier de rouleau
3. Nettoyez les cheveux enroulés sur le rouleau à brosse et le levier.
4. Insérez un rouleau à brosse sec ou neuf dans la buse de sol et fixez le rouleau à brosse en place à l'aide d'une pièce de monnaie ou d'un tournevis droit.

Illustration Y

Assurez-vous que le rouleau à brosse s'adapte correctement.

VC 4s Sans fil Plus

1. Appuyez sur le bouton de déverrouillage et sortez le levier du rouleau et le rouleau à brosse.

Illustration Z

2. Retirez le levier du rouleau à brosse.

Illustration AA

- ① Rouleau à brosse
- ② Levier de rouleau
3. Nettoyez les cheveux enroulés sur le rouleau à brosse et le levier.
4. Insérez un rouleau à brosse sec ou neuf dans la buse de sol et fixez le rouleau à brosse en place.

Illustration AB

Assurez-vous que le rouleau à brosse s'adapte correctement.

Dépannage en cas de pannes

Les pannes ont souvent des causes simples qui peuvent être éliminées soi-même à l'aide de l'aperçu suivant. En cas de doute, ou en absence de mention des pannes, veuillez vous adresser au service client autorisé.

Défaut	Cause possible	Remède
L'appareil ne fonctionne pas.	Jeu de filtres / bac à poussière manquant.	1. Installez le jeu de filtres et le bac à poussière avant d'utiliser l'appareil.
	La batterie est presque à plat.	1. Charger la batterie.
	L'appareil présente un risque de surchauffe.	1. Vérifier si le réservoir à poussière est bouché. 2. Nettoyer le réservoir à poussière. 3. Remettre l'appareil en marche.
La capacité d'aspiration diminue. / Son anormal ou bruit de fonctionnement qui devient plus fort.	Le bac à poussière est plein. L'ensemble de filtre HEPA est bouché.	1. Vérifiez le bac à poussière. 2. Videz/nettoyez le bac à poussière, le filtre HEPA et le filtre en coton. 3. Vérifiez et nettoyez l'ensemble cyclone.
La buse de sol s'arrête automatiquement.	Elle présente un risque de surchauffe.	1. Vérifier si le rouleau à brosses est bloqué, puis le nettoyer. 2. Remettre l'appareil en marche.

Garantie

Les conditions de garantie publiées par notre société commerciale compétente s'appliquent dans chaque pays. Nous remédions gratuitement aux défauts possibles sur votre appareil dans la durée de garantie dans la mesure où la cause du défaut est un vice de matériau ou de fabrication. En cas de garantie, veuillez vous adresser à votre distributeur ou au point de service après-vente autorisé le plus proche avec la facture d'achat. (Voir l'adresse au dos)

Caractéristiques techniques

		1.198-280.0	1.198-282.0
Raccordement électrique			
Fréquence du secteur	Hz	50 - 60	50 - 60
Tension du secteur	V	100 - 240	100 - 240
Tension de la batterie	V	22	22
Tension de la batterie	V	18	18
Temps de charge lorsque la batterie est complètement déchargée	min	180 ~ 240	180 ~ 240
Capacité de la batterie	mAh	2500	2500
Puissance absorbée	A	0,75	0,75
Type de batterie		Li-ion	Li-ion
Classe de protection		II	II
Puissance nominale	W	220	220
Puissance nominale (portable)	W	190	190
Puissance nominale (buse de sol)	W	30	30
Caractéristiques de puissance de l'appareil			
Volume effectif du bac à poussière	l	0,3	0,3
Vide (min.)	kPa	15	15
Heures de service avec chargement complet de la batterie en fonctionnement normal	min	Mode d'économie d'énergie : ≥ 60, mode vitesse moyenne : ≥ 30, mode pleine vitesse : ≥ 12	Mode d'économie d'énergie : ≥ 60, mode vitesse moyenne : ≥ 30, mode pleine vitesse : ≥ 12
Filtre HEPA		HEPA 12	HEPA 12
Niveau de puissance acoustique L _{WA}	dB(A)	79	79
Dimensions et poids			
Poids (sans accessoires)	kg	1,25	1,25
Longueur	mm	270	255
Largeur	mm	139	150
Hauteur	mm	1110	1110

Sous réserve de modifications techniques.

Indice

Avvertenze generali.....	22
Destinazione d'uso	22
Tutela dell'ambiente	22
Accessori e ricambi	22
Volume di fornitura	22
Panoramica dell'unità	22
Montaggio.....	23
Funzionamento.....	23
Trasporto	24
Conservazione	24
Cura e manutenzione.....	24
Aiuto in caso di guasti	25
Garanzia.....	25
Dati tecnici.....	26

Avvertenze generali



Prima di utilizzare l'apparecchio per la prima volta, leggere le presenti istruzioni per l'uso originali e le allegate avvertenze di sicurezza. Agire secondo quanto indicato nelle istruzioni.

conservare entrambi i libretti per un uso futuro o per un successivo proprietario.

Destinazione d'uso

Questo aspirapolvere universale è destinato all'uso privato a casa e non a scopi commerciali. Il produttore non è responsabile di eventuali danni che possono verificarsi a causa di un uso improprio o di un funzionamento errato. Utilizzare l'aspirapolvere universale solo con:

- Filtri originali
 - Ricambi, accessori e accessori speciali originali.
- L'aspirapolvere universale **non** è adatto per:
- Uso diretto su persone o animali.
 - Aspirare:
 - Piccoli organismi (ad es. mosche, ragni, ecc.).
 - Sostanze nocive per la salute, taglienti, calde o incandescenti.
 - Sostanze umide o liquide.
 - Sostanze e gas facilmente infiammabili o esplosivi.

⚠ AVVERTIMENTO

I bambini non devono giocare con l'apparecchio.

Tutela dell'ambiente



I materiali d'imballaggio sono riciclabili. Smaltire gli imballaggi nel rispetto dell'ambiente.



Gli apparecchi elettrici ed elettronici contengono materiali riciclabili preziosi e spesso componenti come batterie, accumulatori oppure olio che, se usati o smaltiti scorrettamente, possono costituire un potenziale pericolo per la salute umana e per l'ambiente. Questi componenti sono tuttavia necessari per un corretto funzionamento dell'apparecchio. Gli apparecchi contrassegnati con questo simbolo non devono essere smaltiti con i rifiuti domestici.

Avvertenze sulle componenti contenute (REACH)

Informazioni aggiornate sulle componenti contenute sono disponibili all'indirizzo: www.kaercher.com/REACH

Accessori e ricambi

Utilizzando solamente accessori e ricambi originali, si garantisce un funzionamento sicuro e privo di disturbi dell'apparecchio.

Si possono trovare informazioni riguardo ad accessori e ricambi su www.kaercher.com.

Volume di fornitura

Il volume di fornitura dell'apparecchio è riportato sulla confezione. Disimballare la confezione e controllare che il contenuto sia completo. In caso di accessori mancanti o danni dovuti al trasporto si prega di contattare il rivenditore.

Panoramica dell'unità

Figura A

- ① Rullo piatto
- ② Bocchetta pavimenti con rullo piatto
- ③ Rullo morbido (Plus)
- ④ Bocchetta pavimenti con rullo morbido (Plus)
- ⑤ Ugello in tessuto nella custodia degli accessori
- ⑥ Indicatore modalità velocità massima
- ⑦ Indicatore bocchetta pavimenti
- ⑧ Indicatore batteria
- ⑨ Pulsante modalità di potenza
- ⑩ Pulsante ON/OFF
- ⑪ Interfaccia di ricarica
- ⑫ Filtro HEPA
- ⑬ Filtro in cotone
- ⑭ Corpo ciclone
- ⑮ Filtro ciclone
- ⑯ Contenitore polvere
- ⑰ Pulsante di sblocco del contenitore polvere
- ⑱ Pulsante svuotamento polvere in un unico passaggio
- ⑲ Tubo allungabile
- ⑳ Bocchetta piatta nella custodia degli accessori
- ㉑ Staffa di stoccaggio (base di stoccaggio con supporto)
- ㉒ Caricabatterie
- ㉓ *Tubo flessibile
- ㉔ *Ugello per materassi
- ㉕ *Ugello per auto
- ㉖ *Spazzola per spolverare

* accessorio opzionale, a seconda della configurazione

Caricabatterie

⚠ AVVERTIMENTO

- L'apparecchio può essere caricato solo con il carica-batterie originale in dotazione o con un carica-batterie autorizzato dalla KÄRCHER.

Utilizzare il seguente adattatore:

- Tipo di apparecchio
VC 4s Cordless: 1.198-280.0
VC 4s Cordless Plus: 1.198-282.0

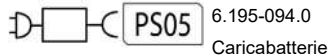

Montaggio

1. Inserire il tubo allungabile nell'aspirapolvere.

Figura B

Per la rimozione, premere il pulsante di sblocco e scollegare il tubo allungabile.

2. Inserire il tubo allungabile nella bocchetta pavimenti.

Figura C

Per la rimozione, premere il pulsante di sblocco e scollegare la bocchetta pavimenti.

Funzionamento

Nota

L'apparecchio si spegnerà automaticamente in caso di pericolo di surriscaldamento. Assicurarsi che il rullo non sia bloccato in alcun modo.

Ricarica

Nota

- L'apparecchio non funziona durante il processo di ricarica.
- Il tempo di ricarica è di circa 3-4 ore.
- L'apparecchio deve essere completamente carico prima del primo utilizzo.

1. Aprire il coperchio dell'interfaccia di ricarica.

Figura D

2. Inserire il connettore del caricabatterie nell'interfaccia di ricarica.

3. Collegare il cavo di alimentazione del caricabatterie alla presa di corrente.
Il processo di ricarica si avvia automaticamente.
4. Al termine del processo di ricarica, scollegare il cavo di alimentazione del caricabatterie dall'alimentazione.

Funzionamento

- Premere il pulsante ON/OFF per iniziare ad aspirare polvere/sporco.

Figura E

Per impostazione predefinita, l'apparecchio funziona in modalità velocità massima.

- È possibile regolare la potenza di aspirazione durante l'aspirazione tramite il pulsante Modalità di potenza.

Figura F

Sono disponibili 3 modalità di aspirazione con le modalità di velocità massima, velocità media e risparmio energetico.

La tabella seguente descrive in dettaglio i livelli di potenza di aspirazione:

Modalità di aspirazione	Stato indicato- re modalità velocità massima	Descrizione
Modalità velocità massima	On	Per catturare sporco ostinato e in profondità
Modalità velocità media	Off	Per pulire pavimenti morbidi o duri a velocità ottimizzata e moderata
Modalità risparmio energetico	Off	Lunga durata pensata per un utilizzo prolungato

Indicatori

Figura G

- ① Indicatore di batteria in carica / scarica
- ② Indicatore bocchetta pavimenti
- ③ Indicatore modalità velocità massima

La tabella seguente spiega gli indicatori LED presenti sull'apparecchio:

Indicatori	Stato / Colore	Descrizione
Indicatore batteria - ricarica	Lampeggiante (verde)	Ricarica
	Sempre acceso (verde)	La batteria è carica.
Indicatore batteria - scarica	Sempre acceso (verde)	La carica della batteria è superiore al 10%.
	Sempre acceso (rosso)	La carica della batteria è inferiore al 10%.
	Lampeggiante (rosso)	Il filtro HEPA, il filtro in cotone o il contenitore della polvere sono intasati.

Indicatori	Stato / Colore	Descrizione
Indicatore bocchetta pavimenti	On	Il rullo della bocchetta pavimenti è in funzione.
	Off	Il rullo della bocchetta pavimenti è fermo.
Indicatore modalità velocità massima	On	L'apparecchio funziona in modalità velocità massima.
	Off	L'apparecchio funziona in modalità risparmio energetico / velocità media.

Bocchetta pavimenti elettrica

- Collegare la bocchetta pavimenti con il rullo morbido (Plus) per pulire ogni tipo di sporco su superfici dure.
- Collegare la bocchetta pavimenti con il rullo piatto per pulire tappeti e superfici dure.

Figura H

Un solo clic per eliminare la polvere

1. Premi il pulsante a sinistra per eliminare lo sporco in una sola mossa.

Figura I

Accessori standard

- Collegare l'ugello in tessuto per pulire mobili imbottiti, materassi, tende, ecc.
- Collegare la bocchetta piatta.

Figura J

Figura K

- ① Viene utilizzato per la pulizia di fughe, scanalature tra porte e finestre, piccole fessure, ecc.
- ② Viene utilizzato per pulire con cura oggetti delicati, ad esempio librerie, oggetti di artigianato, ecc.

Accessori opzionali

- Collegare l'ugello per materassi per aspirare acari / polvere su materassi e cuscini, ecc.
- Collegare la spazzola per spolverare per pulire pareti, tende, interstizi tra i mobili, ecc. È necessario utilizzare il tubo flessibile per collegare la spazzola per spolverare all'aspirapolvere.
- Collegare l'ugello per auto per pulire sporco / polvere all'interno dell'auto, ecc. È necessario utilizzare il tubo flessibile per collegare l'ugello per auto e l'aspirapolvere.

Figura L

Trasporto

La batteria è stata testata in conformità con le norme in materia di trasporto internazionale e può essere trasportata / spedita.

Conservazione

Nota

- *Conservare l'apparecchio in una stanza asciutta.*
- *Considerare il peso dell'apparecchio durante la conservazione.*

1. Inserire il supporto nella base di stoccaggio.

Figura M

- ① Supporto di stoccaggio

- ② Base di stoccaggio

2. Inserire l'apparecchio nella staffa di stoccaggio.

Figura N

3. Mettere la bocchetta piatta e la spazzola per tappezzeria nella custodia degli accessori.

Cura e manutenzione

Nota

- *Utilizzare l'apparecchio solo quando sono installati tutti i filtri e il contenitore polvere.*
- *I filtri difettosi e quelli che non possono più essere puliti devono essere sostituiti.*

Prima di qualsiasi intervento sull'apparecchio:

1. Spegnere l'apparecchio.
2. Scollegare l'alimentatore dalla presa di corrente.

Pulizia del set di filtri e del contenitore polvere

ATTENZIONE

Pulizia errata del filtro HEPA

Danneggiamento del filtro HEPA

Non lavare il filtro HEPA.

Non pulire il filtro HEPA in lavatrice.

Non asciugare il filtro HEPA con un asciugacapelli.

Il filtro HEPA garantisce aria di scarico pulita.

- Pulire il filtro HEPA se è visibilmente sporco.
- Sostituire il filtro HEPA se è visibilmente danneggiato.
- Si consiglia di sostituire il filtro HEPA ogni 6 mesi in base all'utilizzo dell'apparecchio.

1. Sbloccare il contenitore della polvere, quindi estrarre il contenitore.

Figura O

2. Rimuovere il filtro HEPA e il filtro in cotone e scollegare il corpo del ciclone e il filtro del ciclone dal contenitore della polvere.

Figura P

3. Pulire il filtro in cotone e svuotare/rimuovere con cura lo sporco dal filtro HEPA.

Figura Q

4. Svuotare il contenitore della polvere e pulirlo con un panno.

Figura R

5. Ruotare il corpo del ciclone in senso antiorario e separarlo dal filtro del ciclone.

Figura S

6. Pulire il corpo del ciclone, il filtro del ciclone e il contenitore della polvere sotto acqua corrente.

Figura T

7. Lasciare asciugare completamente il filtro in cotone, corpo del ciclone, il filtro del ciclone e il contenitore della polvere.

Figura U

8. Inserire il corpo del ciclone nel filtro del ciclone, quindi ruotarlo in senso orario per bloccarlo in posizione.

9. Inserire il kit ciclone nel contenitore della polvere.

10. Installare il filtro HEPA, il filtro in cotone sulla parte superiore del set di cicloni e allinearli.

11. Allineare il punto di montaggio sull'apparecchio con il foro di montaggio desiderato sul contenitore della polvere, quindi bloccare il contenitore della polvere in posizione.

Figura V

Pulizia / sostituzione del rullo

Nota

- *Sostituire il rullo quando è danneggiato.*
- *Sostituire unicamente con un rullo asciutto.*
- *Non asciugare il rullo con un asciugacapelli.*

VC 4s Cordless

1. Rimuovere il rullo usando una moneta o un cacciavite piatto.
Figura W
 2. Rimuovere la leva dal rullo.
Figura X
- ① Rullo
 - ② Leva rullo
3. Pulire le setole del rullo e della leva della spazzola.
 4. Inserire il rullo asciutto o nuovo nella bocchetta pavimenti e fissarlo in posizione usando una moneta o un cacciavite piatto.

Figura Y

Accertarsi che il rullo sia inserito correttamente.

VC 4s Cordless Plus

1. Premere il pulsante di rilascio ed estrarre la leva del rullo e la spazzola.
Figura Z
 2. Rimuovere la leva dal rullo.
Figura AA
- ① Rullo
 - ② Leva rullo
3. Pulire le setole del rullo e della leva della spazzola.
 4. Inserire il rullo asciutto o nuovo nella bocchetta pavimenti e fissarlo in posizione.

Figura AB

Accertarsi che il rullo sia inserito correttamente.

Aiuto in caso di guasti

I guasti hanno spesso cause semplici che possono essere risolte con l'ausilio della panoramica seguente. In caso di dubbi o di guasti qui non menzionati si consiglia di rivolgersi al servizio assistenza autorizzato.

Guasto	Possibile causa	Rimedio
L'apparecchio non funziona.	Manca il set di filtri / contenitore polvere.	1. Installare il set di filtri e il contenitore della polvere prima di utilizzare l'apparecchio.
	La batteria è quasi scarica.	1. Caricare la batteria.
	L'apparecchio è a rischio di surriscaldamento.	1. Controllare se il contenitore della polvere è intasato. 2. Pulire il contenitore della polvere. 3. Riaccendere l'apparecchio.
La capacità di aspirazione diminuisce. / Suono anomalo o rumore di funzionamento sempre più forte.	Il contenitore della polvere è pieno. Il set filtro HEPA è intasato.	1. Controllare il contenitore della polvere. 2. Svuotare / pulire il contenitore della polvere e il filtro HEPA. 3. Controllare e pulire il set di cicloni.
La bocchetta pavimenti si spegne automaticamente.	È in pericolo di surriscaldamento.	1. Controllare se il rullo è bloccato, quindi pulirlo. 2. Riaccendere l'apparecchio.

Garanzia

Le condizioni di garanzia valgono nel rispettivo paese di pubblicazione da parte della nostra società di vendita competente. Entro il termine di garanzia eliminiamo gratuitamente eventuali guasti all'apparecchio, se causati da difetto di materiale o di produzione. Nei casi previsti dalla garanzia si prega di rivolgersi al proprio rivenditore, oppure al più vicino centro di assistenza autorizzato, esibendo lo scontrino di acquisto.
(Indirizzo vedi retro)

Dati tecnici

		1.198-280.0	1.198-282.0
Collegamento elettrico			
Frequenza di rete	Hz	50 - 60	50 - 60
Tensione di rete	V	100 - 240	100 - 240
Tensione batteria	V	22	22
Tensione batteria	V	18	18
Tempo di ricarica quando la batteria è completamente scarica	min	180 ~ 240	180 ~ 240
Capacità della batteria	mAh	2500	2500
Corrente assorbita	A	0,75	0,75
Tipo di batteria		Li-ion	Li-ion
Classe di protezione		II	II
Potenza nominale	W	220	220
Potenza nominale (portatile)	W	190	190
Potenza nominale (bocchetta pavimenti)	W	30	30
Dati sulle prestazioni dell'apparecchio			
Volume effettivo del serbatoio di polvere	l	0,3	0,3
Vuoto (min)	kPa	15	15
Tempo di funzionamento a batteria completamente carica nel funzionamento normale	min	Modalità di risparmio energetico: ≥ 60, Modalità velocità media: ≥ 30, Modalità velocità massima: ≥ 12	Modalità di risparmio energetico: ≥ 60, Modalità velocità media: ≥ 30, Modalità velocità massima: ≥ 12
Filtro HEPA		HEPA 12	HEPA 12
Livello di potenza acustica L_{WA}	dB(A)	79	79
Dimensioni e pesi			
Peso (senza accessori)	kg	1,25	1,25
Lunghezza	mm	270	255
Larghezza	mm	139	150
Altezza	mm	1110	1110

Con riserva di modifiche tecniche.

Inhoud

Algemene instructies	27
Beoogd gebruik	27
Milieubescherming	27
Toebehoren en reserveonderdelen	27
Leveringsomvang	27
Overzicht van de eenheid.....	27
Montage	28
Bedrijf	28
Transport	29
Opslag	29
Verzorging en onderhoud.....	29
Hulp bij storingen.....	30
Garantie.....	30
Technische gegevens	31

Algemene instructies



Voordat u het apparaat voor het eerst gebruikt, dient u deze originele gebruiksaanwijzing en de meegeleverde veiligheidsinstructies door te lezen en deze in acht te nemen.

Bewaar beide documenten voor later gebruik of volgen de eigenaars.

Beoogd gebruik

Deze universele stofzuiger is bedoeld voor privégebruik thuis en niet voor commerciële doeleinden. De fabrikant is niet aansprakelijk voor schade die kan ontstaan door ondeskundig gebruik of onjuiste bediening. Gebruik de universele stofzuiger alleen met:

- Originele filters
- Originele reserveonderdelen, accessoires en speciale accessoires.

De universele stofzuiger is **niet** geschikt voor:

- Het stofzuigen van mensen of dieren.
- Het opzuigen van:
 - Kleine levende wezens (bijvoorbeeld vliegen, spinnen, e.d.).
 - Stoffen die schadelijk zijn voor de gezondheid, scherpe randen hebben of heet of gloeiend zijn.
 - Vochtige of vloeibare stoffen.
 - Licht ontvlambare of explosieve stoffen en gasen.

⚠ WAARSCHUWING

Kinderen mogen niet met dit apparaat spelen.

Milieubescherming



Het verpakkingsmateriaal is recyclebaar. Gooi verpakkingen met het gescheiden afval weg.



Elektrische en elektronische apparaten bevatten waardevolle recyclebare materialen en vaak onderdelen zoals batterijen, accu's of olie, die bij onjuiste omgang of verkeerd weggegooid een mogelijk gevaar voor de gezondheid en het milieu kunnen vormen. Voor een correct gebruik van het apparaat zijn deze onderdelen echter noodzakelijk. Apparaten met dit symbool mogen niet met het huisvuil worden weggegooid.

Instructies voor inhoudsstoffen (REACH)

Actuele informatie over inhoudsstoffen vindt u onder: www.kaercher.nl/REACH

Toebehoren en reserveonderdelen

Gebruik alleen origineel toebehoren en originele reserveonderdelen. Deze garanderen een veilige en storingsvrije werking van het apparaat. Informatie over toebehoren en reserveonderdelen vindt u onder www.kaercher.com.

Leveringsomvang

De leveringsomvang van het apparaat is op de verpakking afgebeeld. Controleer de inhoud bij het uitpakken op volledigheid. Bij ontbrekend toebehoren of bij transportschade neemt u contact op met uw distributeur.

Overzicht van de eenheid

Afbeelding A

- ① Platte borstelwals
- ② Platte borstelwals vloermondstuk
- ③ Zachte borstelwals (Plus)
- ④ Zachte borstelwals vloermondstuk (Plus)
- ⑤ Stoffen mondstuk op het opberggedeelte voor toebehoren
- ⑥ Indicator voor hogesnelheidsmodus
- ⑦ Indicator vloermondstuk
- ⑧ Indicator batterij
- ⑨ Knop Power Mode
- ⑩ Aan-/uitknop
- ⑪ Oplaadinterface
- ⑫ HEPA-filter
- ⑬ Katoenen filter
- ⑭ Cycloonbehuizing
- ⑮ Cycloonfilter
- ⑯ Stofreservoir
- ⑰ Ontgrendelknop van de stofreservoir
- ⑱ Knop voor in één keer legen van stof
- ⑲ Buisverlengstuk
- ⑳ Spleetmondstuk op het opberggedeelte voor toebehoren
- ㉑ Opberg eenheid (opbergbasis met de opberghouder)
- ㉒ Lader
- ㉓ *Flexibele slang
- ㉔ *Mondstuk voor matrassen
- ㉕ *Mondstuk voor auto's
- ㉖ *Stofborstel

* optioneel toebehoren, afhankelijk van de configuratie

Lader

⚠ WAARSCHUWING

- Laad het apparaat alleen op met het meegeleverde originele oplaadapparaat of met een door KÄRCHER toegestaan oplaadapparaat.

Gebruik de volgende adapter:

- Type apparaat
VC 4s Cordless: 1.198-280.0
VC 4s Cordless Plus: 1.198-282.0



Montage

1. Steek het buisverlengstuk in de stofzuiger.

Afbeelding B

Druk op de ontgrendelknop en koppel het buisverlengstuk los om het te verwijderen.

2. Steek het buisverlengstuk in het vloermondstuk.

Afbeelding C

Druk op de ontgrendelknop en koppel het vloermondstuk los om het te verwijderen.

Bedrijf

Instructie

Het apparaat wordt automatisch uitgeschakeld als er gevaar voor oververhitting bestaat. Zorg ervoor dat de borstelwals op geen enkele manier wordt geblokkeerd.

Opladen

Instructie

- Het apparaat werkt niet tijdens het opladen.
 - De oplaadtijd duurt ongeveer 3-4 uur.
 - Het apparaat moet volledig opgeladen zijn voor het eerste gebruik.
1. Open het deksel van de oplaadinterface.
Afbeelding D
 2. Steek de connector van de lader in de oplaadinterface.
 3. Sluit de voedingskabel van de lader aan op de voeding.
Het laadproces start automatisch.
 4. Wanneer het laadproces is voltooid, koppelt u de voedingskabel van de lader los van de voeding.

Bedrijf

- Druk op de AAN/UIT-knop om het stof/vuil op te zuigen.

Afbeelding E

Standaard draait het apparaat op volle snelheid.

- U kunt de zuigkracht tijdens het stofzuigen aanpassen via de knop Power Mode.

Afbeelding F

Er zijn 3 zuigmodi beschikbaar met een modus voor volle snelheid, gemiddelde snelheid en energiebesparing.

De onderstaande tabel beschrijft de details van de zuigkrachtfases:

Zuigmodus	Statusindicator hogesnelheidsmodus	Beschrijving
Hogesnelheidsmodus	Aan	Om zwaar en vuil dat diep zit te kunnen opzuigen
Gemiddelde-snelheidsmodus	Uit	Voor het opruimen van een zachte of harde vloer met geoptimaliseerde en gematigde snelheid
Energiebesparende modus	Uit	Duurzame functie ontworpen voor langdurig werk

Indicatoren

Afbeelding G

- ① Opladen / ontladen / accu-indicator
- ② Indicator vloermondstuk
- ③ Indicator voor hogesnelheidsmodus

De onderstaande tabel beschrijft de betekenis van de ledindicatoren op het apparaat:

Indicatoren	Status / kleur	Beschrijving
Accu-indicator - opladen	Knipperend (groen)	Opladen
	Altijd aan (groen)	De accu is vol.
Accu-indicator - ontladen	Altijd aan (groen)	Het accuvermogen is hoger dan 10%.
	Altijd aan (rood)	Het accuvermogen is minder dan 10%.
	Knippert (rood)	Het HEPA-filter, het katoenen filter of het stofreservoir is verstopt.
Indicator vloermondstuk	Aan	De borstelwals van het vloermondstuk draait.
	Uit	De borstelwals van het vloermondstuk is gestopt.
Indicator voor hogesnelheidsmodus	Aan	Het apparaat werkt in de hogesnelheidsmodus.
	Uit	Het apparaat werkt in energiebesparende modus / gemiddelde-snelheidsmodus.

Elektrisch vloermondstuk

- Bevestig het zachte borstelrol-vloermondstuk (Plus) om alle soorten vuil op harde oppervlakken te verwijderen.
- Bevestig het platte mondstuk met borstelwals om zowel tapijten als harde oppervlakken te reinigen.

Afbeelding H

Eén klik om stof te verwijderen

1. Druk op de knop aan de linkerkant om vuil in één stap te verwijderen.

Afbeelding I

Standaard toebehoren

- Bevestig het stoffen mondstuk om gestoffeerde meubels, matrassen, kanten gordijnen, e.d. schoon te maken.
- Bevestig het spleetmondstuk.

Afbeelding J

Afbeelding K

- ① Dit wordt gebruikt voor het reinigen van voegen, groeven tussen deuren en ramen, kleine spleten e.d.
- ② Het wordt gebruikt voor het zorgvuldig schoonmaken van delicate voorwerpen, zoals boekenkasten, handwerk e.d.

Optioneel toebehoren

- Bevestig het mondstuk voor matrassen om mijten / stof in de matrassen en kussens e.d. schoon te maken.
- Bevestig de stofborstel om muropervlakken, gordijnen, openingen in meubels e.d. schoon te maken.

U moet de flexibele slang gebruiken om de stofborstel op de handige stofzuiger te kunnen aansluiten.

- Bevestig het mondstuk voor auto's om vuil / stof in de auto e.d. te verwijderen.

U moet de flexibele slang gebruiken om het mondstuk voor auto's op de handige stofzuiger te kunnen aansluiten.

Afbeelding L

Transport

De accu is getest in overeenstemming met de relevante regels voor internationaal transport en kan worden getransporteerd / verzonden.

Opslag

Instructie

- Bewaar het apparaat in een droge ruimte.
- Houd rekening met het gewicht van het apparaat wanneer u het opbergt.

1. Plaats de opberghouder in de opbergbasis.

Afbeelding M

- ① Opberghouder
- ② Opbergbasis

2. Plaats het apparaat in de opbergzaamheid.

Afbeelding N

3. Plaats het spleetmondstuk en de meubelborstel in het opberggedeelte voor toebehoren.

Verzorging en onderhoud

Instructie

- Gebruik het apparaat alleen wanneer alle filters en het stofreservoir zijn gemonteerd.
- Defecte filters en filters die niet meer kunnen worden schoongemaakt, moeten worden vervangen.

Voordat u werkzaamheden aan het apparaat uitvoert:

1. Schakel het apparaat uit.
2. Trek de stekker uit het stopcontact.

De filterset en het stofreservoir reinigen

LET OP

Onjuiste reiniging van het HEPA-filter

Schade aan het HEPA-filter

Was het HEPA-filter niet.

Reinig het HEPA-filter niet in een wasmachine.

Droog het HEPA-filter niet met een föhn.

Het HEPA-filter zorgt voor schone afvoerlucht.

- Reinig het HEPA-filter als het zichtbaar vuil is.
- Vervang het HEPA-filter als het zichtbaar is beschadigd.
- We raden aan het HEPA-filter elke 6 maanden te vervangen op basis van uw gebruik van het apparaat.

1. Ontgrendel het stofreservoir en trek het stofreservoir eruit.

Afbeelding O

2. Verwijder het HEPA-filter en het katoenen filter en koppel de cycloonbehuizing en het cycloofilter los van het stofreservoir.

Afbeelding P

3. Reinig het katoenen filter en leeg / klop het vuil voorzichtig uit het HEPA-filter.

Afbeelding Q

4. Leeg het stofreservoir en wrijf de binnenkant ervan met een doek af.

Afbeelding R

5. Draai de cycloonbehuizing tegen de klok in en scheid de cycloonbehuizing van het cycloofilter.

Afbeelding S

6. Reinig de cycloonbehuizing, het cycloofilter en het stofreservoir onder stromend water.

Afbeelding T

7. Laat het katoenen filter, de cycloonbehuizing, het cycloofilter en het stofreservoir volledig drogen.

Afbeelding U

8. Plaats de cycloonbehuizing in het cycloofilter en draai de cycloonbehuizing met de klok mee om op de behuizing op zijn plaats te klikken.

9. Plaats de cyclooset in het stofreservoir.

10. Installeer het HEPA-filter en het katoenen filter op het bovenste gedeelte van de cyclooset en lijn het uit.

11. Lijn het montagepunt op het apparaat uit met het gewenste montagegat in het stofreservoir en vergrendel het stofreservoir op zijn plaats.

Afbeelding V

De borstelwals reinigen / vervangen

Instructie

- Vervang de borstelwals als deze beschadigd is.
- Alleen een droge borstelwals kan worden gebruikt voor de vervanging.
- Droog de borstelwals niet met een föhn.

VC 4s Cordless

1. Verwijder de borstelwals met een munt of een rechte schroevendraaier.

Afbeelding W

2. Verwijder de walshendel van de borstelwals.

Afbeelding X

- ① Borstelwals
- ② Walshendel
3. Verwijder het haar in de borstelwals en de borstelhendel.
4. Plaats een droge of nieuwe borstelwals in het vloermondstuk en bevestig de borstelwals op zijn plaats met een munt of een rechte schroevendraaier.

Afbeelding Y

Zorg ervoor dat de borstelwals goed past.

VC 4s Cordless Plus

1. Druk op de ontgrendelknop en trek de walshendel en de borstelwals eruit.

Afbeelding Z

2. Verwijder de walshendel van de borstelwals.

Afbeelding AA

- ① Borstelwals
- ② Walshendel
3. Verwijder het haar in de borstelwals en de borstelhendel.
4. Plaats een droge of nieuwe borstelwals in het vloermondstuk en bevestig de borstelwals op zijn plaats.

Afbeelding AB

Zorg ervoor dat de borstelwals goed past.

Hulp bij storingen

Storingen hebben vaak oorzaken die eenvoudig met behulp van het volgende overzicht kunnen worden verholpen. Neem bij twijfel of storingen die hier niet worden vermeld contact op met de erkende klantenservice.

Fout	Mogelijke oorzaak	Remedie
Het apparaat werkt niet.	Filterset / stofreservoir ontbreekt.	1. Installeer de filterset en het stofreservoir voordat u het apparaat gebruikt.
	Accu is bijna leeg.	1. Laad de accu op.
	Het apparaat raakt oververhit.	1. Controleer of het stofreservoir verstopt is. 2. Reinig het stofreservoir. 3. Schakel het apparaat opnieuw in.
Zuigcapaciteit neemt af. / Abnormaal geluid of geluid tijdens het bedrijf dat luider wordt.	Stofreservoir is vol. HEPA-filterset is verstopt.	1. Controleer het stofreservoir. 2. Leeg / reinig het stofreservoir, het HEPA-filter en het katoenen filter. 3. Controleer en reinig de cycloonset.
Het vloermondstuk wordt automatisch uitgeschakeld.	Het kan oververhit raken.	1. Controleer of de borstelwals geblokkeerd is en maak de borstelwals schoon. 2. Schakel het apparaat opnieuw in.

Garantie

In elk land gelden de garantievoorwaarden die door onze verantwoordelijke verkoopmaatschappij zijn uitgegeven. Mogelijke storingen aan uw apparaat verhelpen we binnen de garantieperiode gratis, voor zover een materiaal- of fabricagefout de oorzaak is. Als u gebruik wilt maken van de garantie, neemt u met uw aankoopbon contact op met uw distributeur of de dichtstbijzijnde geautoriseerde klantenservice. (adres zie achterzijde)

Technische gegevens

		1.198-280.0	1.198-282.0
Elektrische aansluiting			
Netfrequentie	Hz	50 - 60	50 - 60
Netspanning	V	100 - 240	100 - 240
Batterijspanning	V	22	22
Accuspanning	V	18	18
Oplaadtijd wanneer de batterij volledig leeg is	min	180 ~ 240	180 ~ 240
Accucapaciteit	mAh	2500	2500
Stroomopname	A	0,75	0,75
Accutype		Li-ion	Li-ion
Beschermingsklasse		II	II
Nominaal vermogen	W	220	220
Nominaal vermogen (handheld)	W	190	190
Nominaal vermogen (vloermondstuk)	W	30	30
Gegevens capaciteit apparaat			
Effectief stofreservoirvolume	l	0,3	0,3
Vacuüm (min.)	kPa	15	15
Bedrijfstijd bij volledig opgeladen accu in normaal bedrijf min		Energiebesparende modus: ≥ 60, gemiddelde-snelheidsmodus: ≥ 30, hogesnelheidsmodus: ≥ 12	Energiebesparende modus: ≥ 60, gemiddelde-snelheidsmodus: ≥ 30, hogesnelheidsmodus: ≥ 12
HEPA-filter		HEPA 12	HEPA 12
Geluidsvermogensniveau L_{WA}	dB(A)	79	79
Afmetingen en gewichten			
Gewicht (zonder toebehoren)	kg	1,25	1,25
Lengte	mm	270	255
Breedte	mm	139	150
Hoogte	mm	1110	1110

Technische wijzigingen voorbehouden.

Índice de contenidos

Avisos generales	32
Uso previsto	32
Protección del medioambiente	32
Accesorios y recambios	32
Volumen de suministro	32
Descripción general de la unidad	32
Montaje	33
Funcionamiento	33
Transporte	34
Almacenamiento	34
Cuidado y mantenimiento	34
Ayuda en caso de avería	35
Garantía	35
Datos técnicos	36

Avisos generales



Antes de poner en marcha por primera vez el equipo, lea este manual de instrucciones y las instrucciones de seguridad adjuntas. Actúe conforme a estos documentos. Conserve estos dos manuales para su uso posterior o para propietarios ulteriores.

Uso previsto

Esta aspiradora se ha diseñado para el uso privado en el hogar, no para fines comerciales. El fabricante no se hace responsable de cualquier daño que se pueda ocasionar a raíz de un mal uso o un manejo incorrecto del aparato. Utilice la aspiradora solo con:

- Filtros originales.
- Piezas de repuesto, accesorios y accesorios especiales originales.

La aspiradora **no** es adecuada para:

- Limpiar personas o animales.
- Aspirar:
 - Seres pequeños (moscas, arañas, etc.).
 - Sustancias calientes, brillantes, perjudiciales para la salud o con bordes afilados.
 - Sustancias húmedas o líquidas.
 - Sustancias y gases inflamables o explosivos.

⚠ **ADVERTENCIA**

Los niños no deben jugar con este aparato.

Protección del medioambiente



Los materiales del embalaje son reciclables. Elimine los embalajes de forma respetuosa con el medioambiente.



Los equipos eléctricos y electrónicos contienen materiales reciclables y, a menudo, componentes, como baterías, acumuladores o aceite, que suponen un riesgo potencial para la salud de las personas o el medioambiente en caso de manipularse o eliminarse de forma inadecuada. Sin embargo, dichos componentes son necesarios para un servicio adecuado del equipo. Los equipos identificados con este símbolo no pueden eliminarse con la basura doméstica.

Avisos sobre sustancias contenidas (REACH)

Encontrará información actual sobre las sustancias contenidas en: www.kaercher.com/REACH

Accesorios y recambios

Utilice únicamente accesorios y recambios originales, estos garantizan un servicio seguro y fiable del equipo. Encontrará información sobre los accesorios y recambios en www.kaercher.com.

Volumen de suministro

El volumen de suministro del equipo de muestra en el embalaje. Compruebe la integridad del volumen de suministro durante el desembalaje. Póngase en contacto con su distribuidor si faltan accesorios o en caso de daños de transporte.

Descripción general de la unidad

Figura A

- ① Rodillo con cepillo plano
- ② Boquilla barredora de suelos, rodillo con cepillo plano
- ③ Rodillo con cepillo blando (Plus)
- ④ Boquilla barredora de suelos, rodillo con cepillo blando (Plus)
- ⑤ Boquilla para tejidos en compartimento de accesorios
- ⑥ Indicador del modo de velocidad máxima
- ⑦ Indicador de la boquilla barredora de suelos
- ⑧ Indicador de batería
- ⑨ Botón de modo de funcionamiento
- ⑩ Botón de ON/OFF
- ⑪ Interfaz de carga
- ⑫ Filtro HEPA
- ⑬ Filtro de algodón
- ⑭ Cuerpo ciclónico
- ⑮ Filtro ciclónico
- ⑯ Contenedor de polvo
- ⑰ Botón para soltar el contenedor de polvo
- ⑱ Botón para vaciar el polvo en un solo paso
- ⑲ Tubo extensible
- ⑳ Boquilla para ranuras en compartimento de accesorios
- ㉑ Compartimento de almacenamiento (base de almacenamiento + soporte de almacenamiento)
- ㉒ Cargador
- ㉓ *Tubo flexible
- ㉔ *Boquilla para colchones
- ㉕ *Boquilla automática de aspiración para automóvil
- ㉖ *Cepillo para muebles

* accesorio opcional, según la configuración

Cargador

⚠ ADVERTENCIA

- *Cargue la batería únicamente con el cargador original suministrado o con un cargador autorizado por KÄRCHER.*

Use el siguiente adaptador:

- Tipo de aparato
VC 4s sin cable 1,198-280,0
VC 4s sin cable Plus: 1,198-282,0



PS05 6,195-094,0

Cargador



Montaje

1. Inserte el tubo extensible en la aspiradora.

Figura B

Para extraerlo, presione el botón de desbloqueo y tire del tubo.

2. Inserte el tubo extensible en la boquilla barredora de suelos.

Figura C

Para extraerla, presione el botón de desbloqueo y quite la boquilla.

Funcionamiento

Nota

El aparato se apagará automáticamente si existen riesgos de recalentamiento. Asegúrese que el rodillo de cepillo no esté obstruido de alguna forma.

Carga

Nota

- El aparato no funciona durante el proceso de carga.
- El tiempo de carga dura aproximadamente 3-4 horas.
- El aparato debe estar completamente cargado antes del primer uso.

1. Abra la tapa de la interfaz de carga.

Figura D

2. Inserte el conector del cargador en la interfaz de carga.

3. Conecte el cable de alimentación del cargador a la fuente de alimentación.
El proceso de carga comenzará automáticamente.
4. Cuando se complete el proceso de carga, desconecte el cable de alimentación del cargador de la fuente de alimentación.

Funcionamiento

- Presione el botón ON/OFF para comenzar a aspirar el polvo y la suciedad.

Figura E

Por defecto, el dispositivo funciona en modo de velocidad máxima.

- Puede ajustar la potencia de succión mientras aspira con el botón de modo de funcionamiento.

Figura F

Hay tres modos de succión disponibles: velocidad máxima, velocidad media y ahorro de energía.

En la tabla siguiente, se describen los detalles de las diferentes potencias de succión:

Modo de succión	Estado del indicador del modo de velocidad máxima	Descripción
Modo de velocidad máxima	Encendido	Para aspirar suciedad pesada y arraigada.
Modo de velocidad media	Apagado	Para limpiar suelos duros y blandos a velocidad moderada u optimizada.
Modo de ahorro de energía	Apagado	Función duradera, diseñada para trabajos de larga duración.

Indicadores

Figura G

- ① Indicador de carga/descarga/batería
- ② Indicador de la boquilla barredora de suelos
- ③ Indicador del modo de velocidad máxima

En la tabla siguiente, se describen los significados de los indicadores LED del aparato:

Indicadores	Estado/color	Descripción
Indicador de batería: carga	Intermitente (verde)	Cargando
	Fijo (verde)	La batería está completamente cargada.
Indicador de batería: descarga	Fijo (verde)	La carga de la batería está por encima del 10 %.
	Fijo (rojo)	La carga de la batería es inferior al 10 %.
	Intermitente (rojo)	El filtro HEPA, el filtro de algodón o el contenedor de polvo están obstruidos.
Indicador de la boquilla barredora de suelos	Encendido	El rodillo con cepillo de la boquilla barredora de suelos está en marcha.
	Apagado	El rodillo con cepillo de la boquilla barredora de suelos está parado.

Indicadores	Estado/color	Descripción
Indicador del modo de velocidad máxima	Encendido	El aparato está funcionando en modo de velocidad máxima.
	Apagado	El aparato está funcionando en modo de ahorro de energía o de velocidad media.

Boquilla para suelos eléctrica

- Coloque la boquilla para suelos que incluye un rodillo con cepillo suave (Plus) para limpiar todo tipo de suciedad en superficies duras.
- Conecte la boquilla para suelos que incluye un rodillo con cepillo plano para limpiar alfombras y superficies duras.

Figura H

Un clic para limpiar el polvo

1. Presione el botón de la izquierda para limpiar la suciedad en un solo paso.

Figura I

Accesorios estándar

- Conecte la boquilla para tejidos para limpiar muebles tapizados, colchones, cortinas, etc.
- Conecte la boquilla para ranuras.

Figura J

Figura K

- ① Se utiliza para limpiar juntas, ranuras entre puertas y ventanas, hendiduras pequeñas, etc.
- ② Se utiliza para limpiar objetos delicados, como estanterías con libros, objetos artesanos, etc.

Accesorios opcionales

- Conecte la boquilla para colchones para limpiar los ácaros y el polvo en colchones, almohadas, etc.
- Conecte el cepillo para muebles para limpiar paredes, cortinas, muebles con huecos, etc.
Utilice el tubo flexible para conectar tanto este cepillo como la aspiradora manual.
- Conecte la boquilla automática de aspiración para automóvil para limpiar la suciedad y el polvo de coches, etc.
Utilice el tubo flexible para conectar tanto esta boquilla como la aspiradora manual.

Figura L

Transporte

Se hicieron pruebas en la batería conforme a las normas pertinentes para el transporte internacional y puede transportarse/embarcarse.

Almacenamiento

Nota

- *Almacene el aparato en un lugar seco.*
 - *Tenga en cuenta el peso del aparato al almacenarlo.*
1. Inserte el soporte de almacenamiento en la base de almacenamiento.

Figura M

- ① Soporte de almacenamiento
- ② Base de almacenamiento

2. Introduzca el aparato en el soporte de sujeción.
- Figura N**
3. Ponga la boca para grietas y el cepillo para tapizado en el almacenamiento accesorio.

Cuidado y mantenimiento

Nota

- *Utilice el aparato solo cuando los filtros y el contenedor de polvo estén instalados.*
- *Los filtros defectuosos y los filtros que ya no puedan limpiarse deben reemplazarse.*

Antes de realizar cualquier operación en el aparato:

1. Desconecte el aparato.
2. Desenchufe la red eléctrica del enchufe.

Limpeza del juego de filtros y el contenedor de polvo

CUIDADO

Limpeza incorrecta del filtro HEPA

Daños en el filtro HEPA

No lave el filtro HEPA.

No lave el filtro HEPA en la lavadora.

No seque el filtro HEPA con un secador de pelo.

El filtro HEPA garantiza que el aire de salida esté limpio.

- Limpie el filtro HEPA si está sucio.
- Reemplace el filtro HEPA si está dañado.
- Recomendamos reemplazar el filtro HEPA cada seis meses, según el uso que haga del dispositivo.

1. Suelte el contenedor de polvo y extráigalo.

Figura O

2. Extraiga el filtro HEPA y el filtro de algodón y desconecte el cuerpo ciclónico y el filtro ciclónico del contenedor de polvo.

Figura P

3. Limpie el filtro de algodón y vacíe y elimine con cuidado la suciedad del filtro HEPA.

Figura Q

4. Vacíe el contenedor de polvo y frote el interior con un paño.

Figura R

5. Gire el cuerpo ciclónico hacia la izquierda y separe el cuerpo ciclónico del filtro ciclónico.

Figura S

6. Limpie el cuerpo ciclónico, el filtro ciclónico y el contenedor de polvo con agua corriente.

Figura T

7. Deje que el filtro de algodón, el cuerpo ciclónico, el filtro ciclónico y el contenedor de polvo se sequen por completo.

Figura U

8. Inserte el cuerpo ciclónico en el filtro ciclónico y gire el cuerpo ciclónico hacia la derecha para fijarlo en su posición.

9. Inserte el conjunto ciclónico en el contenedor de polvo.

10. Coloque el filtro HEPA y el filtro de algodón en la sección superior del conjunto ciclónico y alinéelos.

11. Alinee el punto de montaje del aparato con el orificio de montaje deseado del contenedor de polvo y fije el contenedor de polvo en su posición.

Figura V

Limpieza/reemplazo del rodillo con cepillo

Nota

- Reemplace el rodillo con cepillo si está dañado.
- Solo se puede reemplazar el rodillo con cepillo si está seco.
- No utilice un secador de pelo para secar el rodillo con cepillo.

VC 4s sin cable

1. Utilice una moneda o un destornillador recto para soltar el rodillo de cepillo.

Figura W

2. Tire de la manija del rodillo con cepillo.

Figura X

- ① Rodillo con cepillo

- ② Manija

3. Quite los pelos del rodillo con cepillo y la manija
4. Inserte un rodillo de cepillo nuevo o seco en la boquilla barredora de suelos y utilice una moneda o un destornillador recto para fijarlo en su posición.

Figura Y

Asegúrese de que el rodillo con cepillo quede bien ajustado.

VC 4s sin cable Plus

1. Presione el botón de desbloqueo y extraiga el rodillo con cepillo y la manija.

Figura Z

2. Tire de la manija del rodillo con cepillo.

Figura AA

- ① Rodillo con cepillo

- ② Manija

3. Quite los pelos del rodillo con cepillo y la manija
4. Inserte un rodillo de cepillo nuevo o seco en la boquilla barredora de suelos y fíjelo en su posición.

Figura AB

Asegúrese de que el rodillo con cepillo quede bien ajustado.

Ayuda en caso de avería

Muchas averías las puede solucionar usted mismo con ayuda del resumen siguiente. En caso de duda, diríjase al servicio de atención al cliente autorizado.

Error	Causa	Solución
El aparato no funciona.	Falta el juego de filtros o el contenedor de polvo.	1. Coloque el juego de filtros y el contenedor de polvo en su posición antes de usar el aparato.
	La batería está casi vacía.	1. Cargue la batería
	El aparato está en peligro de recalentarse.	1. Controle si el contenedor de polvo está obstruido. 2. Limpie el contenedor de polvo. 3. Encienda el aparato de nuevo.
La capacidad de succión disminuye. /sonidos extraños o ruidos de funcionamiento más fuertes.	El contenedor de polvo está lleno. El juego de filtros HEPA está obstruido.	1. Compruebe el contenedor de polvo. 2. Vacíe y limpie el contenedor de polvo, el filtro HEPA y el filtro de algodón. 3. Compruebe y limpie el conjunto ciclónico.
La boca para pisos se apaga automáticamente.	Hay peligro de recalentamiento.	1. Controle si el rodillo de cepillo está obstruido y límpielo. 2. Encienda el aparato de nuevo.

Garantía

En cada país se aplican las condiciones de garantía indicadas por nuestra compañía distribuidora autorizada. Subsanamos cualquier fallo en su equipo de forma gratuita dentro del plazo de garantía siempre que la causa se deba a un fallo de fabricación o material. En caso de garantía, póngase en contacto con su distribuidor o con el servicio de postventa autorizado más próximo presentando la factura de compra. (Dirección en el reverso)

Datos técnicos

		1.198-280.0	1.198-282.0
Conexión eléctrica			
Frecuencia de red	Hz	50 - 60	50 - 60
Tensión de red	V	100 - 240	100 - 240
Tensión del cargador	V	22	22
Tensión de funcionamiento de la batería	V	18	18
Tiempo de carga cuando la batería está completamente descargada	min	180 ~ 240	180 ~ 240
Capacidad de la batería	mAh	2500	2500
Consumo de corriente	A	0,75	0,75
Tipo de batería		Li-ion	Li-ion
Clase de protección		II	II
Potencia nominal	W	220	220
Potencia nominal (de mano)	W	190	190
Potencia nominal (boca para pisos)	W	30	30
Datos de potencia del equipo			
Capacidad del contenedor de polvo	l	0,3	0,3
Aspiradora (min.)	kPa	15	15
El tiempo de funcionamiento cuando la batería está completamente cargada	min	Ahorro de energía: ≥60, velocidad media: ≥30, velocidad máxima: ≥12	Ahorro de energía: ≥60, velocidad media: ≥30, velocidad máxima: ≥12
Filtro HEPA		HEPA 12	HEPA 12
Intensidad acústica L _{WA}	dB(A)	79	79
Peso y dimensiones			
Peso (sin accesorios)	kg	1,25	1,25
Longitud	mm	270	255
Anchura	mm	139	150
Altura	mm	1110	1110

Reservado el derecho de realizar modificaciones técnicas.

Índice

Indicações gerais	37
Uso previsto	37
Protecção do meio ambiente.....	37
Acessórios e peças sobressalentes	37
Volume do fornecimento.....	37
Visão geral da unidade.....	37
Montagem	38
Funcionamento.....	38
Transporte	39
Armazenamento	39
Cuidados a ter e manutenção	39
Ajuda com avarias	40
Garantia.....	40
Dados técnicos.....	41

Indicações gerais



Antes da primeira utilização do aparelho leia o manual de instruções original e os avisos de segurança que o acompanham. Proceda em conformidade. Conserve as duas folhas para referência ou utilização futura.

Uso previsto

Este aspirador universal destina-se ao uso privado em casa e não a fins comerciais. O fabricante não é responsável por qualquer dano que possa ocorrer devido a uso inadequado ou operação incorrecta. Utilize o aspirador universal apenas com:

- Filtros originais
- Peças de reposição originais, acessórios e acessórios especiais.

O aspirador universal **não** é adequado para:

- Aspirar seres humanos ou animais.
- Aspirar:
 - Pequenos seres vivos (por exemplo, moscas, aranhas, etc.).
 - Substâncias nocivas à saúde, com arestas vivas ou quentes ou brilhantes.
 - Substâncias húmidas ou líquidas.
 - Substâncias e gases facilmente inflamáveis ou explosivos.

⚠ **ATENÇÃO**

As crianças **não** devem brincar com este aparelho.

Protecção do meio ambiente



Os materiais de embalagem são recicláveis. Elimine as embalagens de acordo com os regulamentos ambientais.



Os aparelhos eléctricos e electrónicos contêm materiais recicláveis de valor e, com frequência, componentes como baterias, acumuladores ou óleo que, em caso de manipulação ou recolha errada, podem representar um potencial perigo para a saúde humana e para o ambiente. Estes componentes são necessários para o bom funcionamento do aparelho. Os aparelhos que apresentem este símbolo não devem ser recolhidos no lixo doméstico.

Avisos relativos a ingredientes (REACH)

Podem encontrar informações actualizadas acerca de ingredientes em: www.kaercher.com/REACH

Acessórios e peças sobressalentes

Ao utilizar apenas acessórios originais e peças sobressalentes originais, garante uma utilização segura e o bom funcionamento do aparelho.

Informações acerca de acessórios e peças sobressalentes disponíveis em www.kaercher.com.

Volume do fornecimento

O volume do fornecimento do aparelho está indicado na embalagem. Ao abrir a embalagem, confirme a integridade do conteúdo. Caso faltem acessórios ou em caso de danos de transporte informe o seu fornecedor.

Visão geral da unidade

Figura A

- ① Rolo com escova lisa
- ② Bocal para pavimento com rolo com escova lisa
- ③ Rolo com escova macia (Plus)
- ④ Bocal para pavimento com rolo com escova macia (Plus)
- ⑤ Bocal para tecido no armazenamento de acessórios
- ⑥ Indicador do modo de velocidade máxima
- ⑦ Indicador do bocal para pavimento
- ⑧ Indicador da bateria
- ⑨ Botão do modo de energia
- ⑩ Botão Ligar / Desligar
- ⑪ Interface de carregamento
- ⑫ Filtro HEPA
- ⑬ Filtro de algodão
- ⑭ Corpo do ciclone
- ⑮ Filtro do ciclone
- ⑯ Recipiente de pó
- ⑰ Botão de desbloqueio do recipiente de pó
- ⑱ Botão para esvaziar pó de uma só vez
- ⑲ Cabo extensível
- ⑳ Bocal para fissuras no armazenamento de acessórios
- ㉑ Estação de armazenamento (base de armazenamento com o suporte de armazenamento)
- ㉒ Carregador
- ㉓ *Mangueira flexível
- ㉔ *Bocal para colchão
- ㉕ *Bocal para carro
- ㉖ *Escova para o pó

* acessório opcional, consoante a configuração

Carregador

⚠ ATENÇÃO

- Carregar o aparelho apenas com o carregador original fornecido ou com um carregador autorizado pela KÄRCHER.

Use o seguinte adaptador:

- Tipo de aparelho
VC 4s Cordless: 1.198-280.0
VC 4s Cordless Plus: 1.198-282.0



Montagem

1. Insira o cabo extensível no aspirador.

Figura B

Para remover, pressione o botão de desbloqueio e retire o cabo extensível.

2. Insira o cabo extensível no bocal para pavimento.

Figura C

Para remover, pressione o botão de desbloqueio e retire o bocal para pavimento.

Funcionamento

Aviso

O aparelho desligar-se-á automaticamente em caso de risco de sobreaquecimento. Certifique-se de que o rolo com escova não se encontra bloqueado.

Carregamento

Aviso

- O aparelho não funciona durante o processo de carregamento.
- O tempo de carregamento é de aprox. 3 - 4 horas.
- O aparelho deve estar totalmente carregado antes da primeira utilização.

1. Abra a tampa da interface de carregamento.

Figura D

2. Insira o conector do carregador na interface de carregamento.

3. Ligue o cabo de alimentação do carregador à fonte de alimentação.
O processo de carregamento é iniciado automaticamente.
4. Quando o processo de carregamento estiver concluído, desligue o cabo de alimentação do carregador da fonte de alimentação.

Funcionamento

- Pressione o botão Ligar / Desligar para começar a aspirar o pó / a sujidade.

Figura E

Por padrão, o aparelho funciona no modo de velocidade máxima.

- Pode ajustar a potência de aspiração enquanto aspira através do botão do modo de energia.

Figura F

3 modos de aspiração estão disponíveis nos modos de velocidade máxima, velocidade média e poupança de energia.

A tabela abaixo descreve os detalhes dos níveis de potência de aspiração:

Modo de aspiração	Estado do indicador do modo de velocidade máxima	Descrição
Modo de velocidade máxima	Ligado	Para capturar sujidade pesada e profunda
Modo de velocidade média	Desligado	Para limpar pavimentos macios ou duros a velocidade otimizada e moderada
Modo de poupança de energia	Desligado	Funcionalidade de longa duração concebida para o trabalho de longa duração

Indicadores

Figura G

- ① Indicador de carga / descarga / bateria
- ② Indicador do bocal para pavimento
- ③ Indicador do modo de velocidade máxima

A tabela abaixo descreve o significado dos indicadores LED no aparelho:

Indicadores	Estado / cor	Descrição
Indicador da bateria - a carregar	A piscar (verde)	A carregar
	Sempre ligado (verde)	A bateria está completamente carregada.
Indicador da bateria - a descarregar	Sempre ligado (verde)	A bateria está acima de 10%.
	Sempre ligado (vermelho)	A bateria está abaixo de 10%.
	Piscar (vermelho)	O filtro HEPA, o filtro de algodão ou o recipiente de pó está entupido.

Indicadores	Estado / cor	Descrição
Indicador do bocal para pavimento	Ligado	O rolo com escova do bocal para pavimento está em funcionamento.
	Desligado	O rolo com escova do bocal para pavimento está parado.
Indicador do modo de velocidade máxima	Ligado	O aparelho está a funcionar no modo de velocidade máxima.
	Desligado	O aparelho está a funcionar no modo de poupança de energia / velocidade média.

Bocal para pavimentos eléctrico

- Instale o bocal para pavimentos com rolo com escova macia (Plus) para limpar todo o tipo de sujidade na superfície rígida.
 - Insira o bocal para pavimentos com rolo com escova lisa para limpar alcatifa e superfícies duras.
- Figura H**

Um clique para limpar o pó

1. Pressione o botão da esquerda para limpar a sujidade de uma só vez.
- Figura I**

Acessórios padrão

- Insira o bocal para tecido para limpar móveis estofados, colchões, cortinados, etc.
- Insira o bocal para fissuras.

Figura J

Figura K

- ① Este é usado para limpar juntas, encaixes entre portas e janelas, pequenas fendas, etc.
- ② Este é usado para limpar objectos delicados com cuidado, por exemplo, estantes de livros, peças de artesanato, etc.

Acessórios opcionais

- Insira o bocal para colchão para limpar ácaros / pó nos colchões e nas almofadas, etc.
- Insira a escova para o pó para limpar paredes, cortinas, fendas nos móveis, etc.
É necessário usar a mangueira flexível para acoplar a escova para o pó ao aspirador.
- Insira o bocal para carro para limpar sujidade / pó dentro do carro, etc.
É necessário usar a mangueira flexível para acoplar o bocal para carro ao aspirador.

Figura L

Transporte

A bateria foi testada de acordo com as regras relevantes para o transporte internacional e pode ser transportada / expedida.

Armazenamento

Aviso

- *Armazene o aparelho num local seco.*
 - *Considere o peso do aparelho ao armazená-lo.*
1. Insira o suporte de armazenamento na base de armazenamento.
- Figura M**

- ① Suporte de armazenamento

- ② Base de armazenamento

2. Insira o aparelho na estação de armazenamento.
- Figura N**
3. Coloque o bocal para fissuras e a escova do estofador no armazenamento de acessórios.

Cuidados a ter e manutenção

Aviso

- *Utilize o aparelho apenas quando todos os filtros e o recipiente de pó estiverem instalados.*
- *Devem ser substituídos todos os filtros defeituosos e os filtros que já não possam ser limpos.*

Antes de realizar quaisquer trabalhos no aparelho:

1. Desligue a alimentação do aparelho.
2. Desligue a fonte de alimentação da tomada.

Limpar o conjunto de filtros e o recipiente de pó

ADVERTÊNCIA

Limpeza incorrecta do filtro HEPA

Danos no filtro HEPA

Não lave o filtro HEPA.

Não limpe o filtro HEPA na máquina de lavar.

Não seque o filtro HEPA com um secador de cabelo.

O filtro HEPA garante um ar de exaustão limpo.

- Limpe o filtro HEPA se estiver visivelmente sujo.
- Substitua o filtro HEPA se estiver visivelmente danificado.

- Recomendamos a substituição do filtro HEPA a cada 6 meses, com base no uso do dispositivo.

1. Desbloqueie o recipiente do pó e retire-o.

Figura O

2. Remova o filtro HEPA e o filtro de algodão, retire o corpo e o filtro do ciclone do recipiente de pó.

Figura P

3. Limpe o filtro de algodão, e esvazie cuidadosamente/sacuda a sujidade do filtro HEPA.

Figura Q

4. Esvazie o recipiente de pó e esfregue o interior com um pano.

Figura R

5. Rode o corpo do ciclone no sentido contrário ao dos ponteiros do relógio e separe o corpo do ciclone do filtro do ciclone.

Figura S

6. Limpe o corpo do ciclone, o filtro do ciclone e o recipiente de pó em água corrente.

Figura T

7. Deixe o filtro de algodão, corpo do ciclone, o filtro do ciclone e o recipiente de pó secar completamente.

Figura U

8. Insira o corpo do ciclone no filtro do ciclone e rode o corpo do ciclone no sentido dos ponteiros do relógio até este prender.

9. Insira o conjunto de ciclones no recipiente de pó.

10. Instale o filtro HEPA e o filtro de algodão na parte superior do conjunto de ciclones e alinhe o mesmo.

11. Alinhe o ponto de montagem no aparelho com o orifício de montagem desejado no recipiente de pó até este prender.

Figura V

Limpar / substituir o rolo com escova

Aviso

- *Substitua o rolo com escova quando este estiver danificado.*
- *Apenas pode ser substituído o rolo com escova seco.*
- *Não seque o rolo com escova com um secador de cabelo.*

VC 4s Cordless

1. Remova o rolo com escova usando uma moeda ou uma chave de fendas recta.

Figura W

2. Retire a alavanca do rolo do rolo com escova.

Figura X

- ① Rolo com escova
- ② Alavanca do rolo
3. Limpe os cabelos enrolados no rolo e na alavanca da escova.

4. Insira o rolo com escova novo ou seco no bocal para pavimento e fixe-o no lugar usando uma moeda ou uma chave de fendas recta.

Figura Y

Certifique-se de que o rolo com escova encaixa correctamente.

VC 4s Cordless Plus

1. Pressione o botão de desbloqueio e retire a alavanca do rolo e o rolo com escova.

Figura Z

2. Retire a alavanca do rolo do rolo com escova.

Figura AA

- ① Rolo com escova
- ② Alavanca do rolo
3. Limpe os cabelos enrolados no rolo e na alavanca da escova.
4. Insira o rolo com escova novo ou seco no bocal para pavimento e fixe-o no lugar.

Figura AB

Certifique-se de que o rolo com escova encaixa correctamente.

Ajuda com avarias

As avarias têm, geralmente, causas simples que podem ser corrigidas por si com a ajuda do seguinte resumo. Em caso de dúvida ou no caso de se tratar de uma avaria não mencionada aqui, contacte o serviço de assistência técnica autorizado.

Problema	Possível causa	Solução
O aparelho não funciona.	O conjunto de filtros / recipiente de pó está em falta.	1. Instale o conjunto de filtros e o recipiente de pó antes de usar o aparelho.
	A bateria está quase vazia. O aparelho corre o risco de sobreaquecer.	1. Carregue a bateria. 1. Verifique se o recipiente de pó está entupido. 2. Limpe o recipiente de pó. 3. Ligue o aparelho novamente.
A capacidade de aspiração diminui. / Som anormal ou ruído durante a operação que se torna mais alto.	O recipiente de pó está cheio. O filtro HEPA está entupido.	1. Verifique o recipiente de pó. 2. Esvazie/limpe o recipiente de pó, o filtro HEPA e o filtro de algodão. 3. Verifique e limpe o conjunto de ciclones.
O bocal para pavimento é desligado automaticamente.	Está em risco de sobreaquecimento.	1. Verifique se o rolo com escova está obstruído e limpe o rolo com escova. 2. Ligue o aparelho novamente.

Garantia

Em cada país são válidas as condições de garantia transmitidas pela nossa sociedade distribuidora responsável. Trataremos de possíveis avarias no seu aparelho no âmbito do prazo da garantia, sem custos, desde que estas tenham origem num erro de material ou de fabrico. Em caso de garantia, contacte o seu revendedor ou a assistência técnica autorizada mais próxima, apresentando o talão de compra. (endereço consultar o verso)

Dados técnicos

		1.198-280.0	1.198-282.0
Ligação eléctrica			
Frequência de rede	Hz	50 - 60	50 - 60
Tensão da rede	V	100 - 240	100 - 240
Tensão das baterias	V	22	22
Tensão da bateria	V	18	18
Tempo de carregamento com a bateria completamente descarregada	min	180 ~ 240	180 ~ 240
Capacidade da bateria	mAh	2500	2500
Consumo de corrente	A	0,75	0,75
Tipo de bateria		Li-ion	Li-ion
Classe de protecção		II	II
Potência nominal	W	220	220
Potência nominal (portátil)	W	190	190
Potência nominal (bocal para pavimento)	W	30	30
Características do aparelho			
Volume efectivo do depósito de pó	l	0,3	0,3
Vácuo (mín.)	kPa	15	15
Tempo de serviço com carregamento das baterias completo na operação normal	min	Modo de poupança de energia: ≥ 60, modo de velocidade média: ≥ 30, modo de velocidade máxima: ≥ 12	Modo de poupança de energia: ≥ 60, modo de velocidade média: ≥ 30, modo de velocidade máxima: ≥ 12
Filtro HEPA		HEPA 12	HEPA 12
Nível de potência sonora L_{WA}	dB(A)	79	79
Medidas e pesos			
Peso (sem acessórios)	kg	1,25	1,25
Comprimento	mm	270	255
Largura	mm	139	150
Altura	mm	1110	1110

Reservados os direitos a alterações técnicas.

Indhold

Generelle henvisninger	42
Korrekt anvendelse	42
Miljøbeskyttelse	42
Tilbehør og reservedele	42
Leveringsomfang	42
Oversigt over enheden	42
Montering	43
Betjening	43
Transport	44
Opbevaring	44
Pleje og vedligeholdelse	44
Hjælp ved fejl	45
Garanti	45
Tekniske data	46

Generelle henvisninger



Læs den originale driftsvejledning og de vedlagte sikkerhedshenvisninger inden maskinen tages i brug første gang. Betjen maskinen i overensstemmelse hermed. Opbevar begge hæfter til senere brug eller til kommende brugere.

Korrekt anvendelse

Denne universelle støvsuger er beregnet til privat brug i hjemmet og ikke til erhvervmæssige formål. Producenten er ikke ansvarlig for eventuelle skader på grund af forkert brug eller forkert betjening. Brug kun den universelle støvsuger med:

- originale filtre
- originale reservedele, originalt tilbehør og specialudstyr.

Den universelle støvsuger er **ikke** egnet til:

- Støvsugning af mennesker eller dyr.
- Opsugning af:
 - Små levende væsener (f.eks. fluer, edderkopper osv.).
 - Sundhedsskadelige materialer, der har skarpe kanter eller er varme eller glødende.
 - Fugtige eller flydende stoffer.
 - Let antændelige eller eksplosive stoffer og gasser.

⚠ ADVARSEL

Børn må ikke lege med dette apparat.

Miljøbeskyttelse



Emballagen kan genbruges. Sørg for at bortskaffe emballagen miljømæssigt korrekt.



Elektriske og elektroniske maskiner indeholder værdifulde materialer, der kan genbruges, og ofte dele, såsom batterier, akku-pakker eller olie, der ved forkert håndtering eller forkert bortskaffelse

kan udgøre en fare for menneskers sundhed og for miljøet. For en korrekt drift af maskinen er disse dele imidlertid nødvendige. Maskiner, der er kendetegnet med dette symbol, må ikke bortskaffes sammen med husholdningsaffaldet.

Henvisninger til indholdsstoffer (REACH)

Aktuelle oplysninger om indholdsstoffer findes på:
www.kaercher.com/REACH

Tilbehør og reservedele

Anvend kun originaltilbehør og -reservedele. De er en garanti for en sikker og fejlfri drift af maskinen. Informationer om tilbehør og reservedele findes på www.kaercher.com.

Leveringsomfang

Maskinens leveringsomfang er vist på emballagen. Kontroller ved udpakningen, om indholdet er komplet. Kontakt venligst forhandleren, hvis der mangler tilbehør eller ved transportskader.

Oversigt over enheden

Figur A

- ① Flad børsterulle
- ② Fladt børsterulle-gulvmundstykke
- ③ Blød børsterulle (Plus)
- ④ Blødt børsterulle-gulvmundstykke (Plus)
- ⑤ Stofmundstykke på tilbehørsholder
- ⑥ Indikator for maksimal hastighed
- ⑦ Indikator for gulvmundstykke
- ⑧ Batteriindikator
- ⑨ Effektknap
- ⑩ ON/OFF-knap
- ⑪ Opladningsstik
- ⑫ HEPA-filter
- ⑬ Bomuldsfilter
- ⑭ Cyklonlegeme
- ⑮ Cyklonfilter
- ⑯ Støvbeholder
- ⑰ Oplåsningsknap på støvbeholder
- ⑱ Et-trins-knap til tømning af støvbeholder
- ⑲ Forlængerstang
- ⑳ Spaltemundstykke på tilbehørsholder
- ㉑ Opbevaringsstation (opbevaringsbase med opbevaringsholder)
- ㉒ Oplader
- ㉓ * Fleksibel slange
- ㉔ * Madrasmundstykke
- ㉕ * Bilmundstykke
- ㉖ * Støvborste

* valgfrit tilbehør, afhængigt af configurationen

Oplader

⚠ ADVARSEL

• Maskinen må kun oplades med vedlagte originale oplader eller opladere, der er godkendt af KÄRCHER.

Brug følgende adapter:

- Apparat type
VC 4s Trådløs: 1.198-280.0
VC 4s Trådløs Plus: 1.198-282.0



Oplader



Montering

1. Sæt forlængerstangen i støvsugeren.

Figur B

Tryk på oplåsningsknappen for at fjerne forlængerstangen.

2. Sæt forlængerstangen i gulvmundstykket.

Figur C

Tryk på oplåsningsknappen for at tage gulvmundstykket af.

Betjening

Obs

Apparatet slukkes automatisk, hvis der er fare for overophedning. Sørg for, at børsterullen ikke er blokeret på nogen måde.

Opladning

Obs

- Apparatet fungerer ikke under opladningen.
- Opladningstiden er ca. 3 - 4 timer.
- Apparatet skal være fuldt opladet før første ibrugtagning.

1. Åbn dækslet til opladningsstikket.

Figur D

2. Sæt stikket fra opladeren i opladningsstikket.
3. Tilslut opladerens strømkabel til strømforsyningen. Opladningen starter automatisk.
4. Når opladningen er afsluttet, skal du tage opladerens strømkabel ud af strømforsyningen.

Betjening

- Tryk på ON/OFF-knappen for at begynde opsuigningen af støv/snavs.

Figur E

Som standard kører apparatet med maksimal hastighed.

- Du kan justere sugeseffekten med effektknappen under støvsugningen.

Figur F

Der findes 3 sugefunktioner med maksimal hastighed, medium hastighed og energibesparende funktioner.

I nedenstående tabel beskrives sugeseffektrinnene mere detaljeret:

Sugefunktion	Status på indikator for maksimal hastighed	Beskrivelse
Maksimal hastighed	On	Opsugning af tung og dybtliggende snavs
Medium hastighed	Off	Opsugning på blødt eller hårdt gulv med optimeret og moderat hastighed
Energibesparende funktion	Off	Langtidsfunktion beregnet til langvarige opgaver

Indikatorer

Figur G

- ① Opladning/afledning/batteriindikator
- ② Indikator for gulvmundstykke
- ③ Indikator for maksimal hastighed

I tabellen herunder beskrives betydningen af LED-indikatorerne på apparatet:

Indikatorer	Status/farve	Beskrivelse
Batteriindikator - oplader	Blinkende (grøn)	Opladning
	Lyser konstant (grøn)	Batteriet er fuldt opladet.
Batteriindikator - aflader	Lyser konstant (grøn)	Batteriets kapacitet er over 10 %.
	Lyser konstant (rød)	Batteriets kapacitet er under 10 %.
	Blinkende (rød)	HEPA-filteret, bomuldsfilteret eller støvbeholderen er tilstoppet.
Indikator for gulvmundstykke	On	Børsterullen på gulvmundstykket kører.
	Off	Børsterullen på gulvmundstykket kører ikke.
Indikator for maksimal hastighed	On	Apparatet kører med fuld hastighed.
	Off	Apparatet kører med energibesparende/medium hastighed.

Elektrisk gulvmundstykke

- Fastgør gulvmundstykket med den bløde børstevalse (Plus) for at rengøre al slags snavs på hårde overflader.
- Montér gulvmundstykket med den bløde børstevalse for at rengøre både tæpper og hårde overflader.

Figur H

Et klik for at fjerne støv

1. Tryk på knappen til venstre for at fjerne snavs i et enkelt arbejdsstrin.

Figur I

Standardtilbehør

- Montér stofmundstykket for at rengøre polstrede møbler, madrasser, foldegardiner osv.
- Montér spaltemundstykket.

Figur J

Figur K

- ① Dette bruges til rengøring af samlinger, riller mellem døre og vinduer, små spalter osv.
- ② Dette bruges til forsigtig rengøring af sarte genstande, f.eks. bogreoler, kunsthåndværk osv.

Valgfrit tilbehør

- Montér madrasmundstykket for at opsuge mider/støv i madrasser og puder osv.
- Montér støvbørsten for at rengøre vægoverflader, gardiner, mellemrum i møbler osv. Du skal bruge den fleksible slange til at forbinde støvbørsten og den håndholdte støvsuger.
- Montér bilmundstykket for at opsuge snavs/støv i bilen osv. Du skal bruge den fleksible slange til at forbinde bilmundstykket og den håndholdte støvsuger.

Figur L

Transport

Batteriet er testet i overensstemmelse med de relevante regler for international transport og kan transporteres/ sendes med skib.

Opbevaring

Obs

- *Opbevar apparatet i et tørt rum.*
 - *Vær opmærksom på apparatets vægt, når det opbevares.*
1. Anbring opbevaringsholderen i opbevaringsbasen.

Figur M

- ① Opbevaringsholder
- ② Opbevaringsbase

2. Anbring apparatet i opbevaringsstationen.

Figur N

3. Anbring spaltemundstykket og møbelbørsten i tilbehørholderen.

Pleje og vedligeholdelse

Obs

- *Brug kun apparatet, når alle filtre og støvbeholderen er monteret.*
- *Defekte filtre og filtre, der ikke længere kan rengøres, skal udskiftes.*

Før du påbegynder arbejdet med apparatet:

1. Sluk for apparatet.
2. Tag strømstikket ud af stikkontakten.

Rengøring af filtersættet og støvbeholderen

BEMÆRK

Forkert rengøring af HEPA-filiteret

Beskadigelse af HEPA-filiteret

Vask ikke HEPA-filiteret.

Rengør ikke HEPA-filiteret i en vaskemaskine.

Tør ikke HEPA-filiteret med en hårtørrer.

HEPA-filiteret sikrer ren udblæsningsluft.

- Rengør HEPA-filiteret, hvis det er synligt snavset.
- Udskift HEPA-filiteret, hvis det er synligt beskadiget.
- Vi anbefaler at udskifte HEPA-filiteret hver 6. måned afhængigt af din brug af enheden.

1. Lås støvbeholderen op, og træk støvbeholderen ud.

Figur O

2. Fjern HEPA-filiteret og bomuldsfilteret, og tag cyklonlegemet og cyklonfilteret ud af støvbeholderen.

Figur P

3. Rengør bomuldsfilteret, og tøm/bank forsigtigt snavset ud af HEPA-filiteret.

Figur Q

4. Tøm støvbeholderen, og tør den af indvendigt med en klud.

Figur R

5. Drej cyklonlegemet mod uret, og adskil cyklonlegemet fra cyklonfilteret.

Figur S

6. Rengør cyklonlegemet, cyklonfilteret og støvbeholderen under rindende vand.

Figur T

7. Lad bomuldsfilteret, cyklonlegemet, cyklonfilteret og støvbeholderen tørre fuldstændigt.

Figur U

8. Sæt cyklonlegemet ind i cyklonfilteret, og drej cyklonlegemet med uret, indtil det er låst fast.
9. Sæt cyklonsættet ind i støvbeholderen.
10. Montér HEPA-filiteret og bomuldsfilteret på den øverste del af cyklonsættet, og justér det.
11. Justér monteringspunktet på apparatet i forhold til det ønskede monteringshul på støvbeholderen, og lås støvbeholderen fast.

Figur V

Rengøring/udskiftning af børsterullen

Obs

- *Udskift børsterullen, hvis den er beskadiget.*
- *Der må kun anvendes en tør børsterulle.*
- *Tør ikke børsterullen med en hårtørrer.*

VC 4s Trådløs

1. Fjern børsterullen ved hjælp af en mønt eller en flad skruetrækker.

Figur W

2. Fjern rulleholderen fra børsterullen.

Figur X

- ① Børsterulle
- ② Rulleholder

3. Fjern opviklede hår fra børsterullen og børsteholderen.

4. Sæt en tør eller ny børsterulle ind i gulvmundstykket, og montér børsterullen ved hjælp af en mønt eller en flad skruetrækker.

Figur Y

Sørg for, at børsterullen sidder korrekt.

VC 4s Trådløs Plus

1. Tryk på udløserknappen, og træk rulleholderen og børsterullen ud.

Figur Z

2. Fjern rulleholderen fra børsterullen.

Figur AA

① Børsterulle

② Rulleholder

3. Fjern opviklede hår fra børsterullen og børsteholderen.

4. Sæt en tør eller ny børsterulle ind i gulvmundstykket, og sæt børsterullen på plads.

Figur AB

Sørg for, at børsterullen sidder korrekt.

Hjælp ved fejl

Fejl skyldes ofte enkle årsager, som du selv kan afhjælpes ved hjælp af følgende oversigt. I tvivlstilfælde eller ved fejl, der ikke nævnes her, skal du kontakte den autoriserede kundeservice.

Fejl	Mulig årsag	Udbedring
Apparatet kører ikke.	Filtersæt/støvbeholder mangler.	1. Montér filtersættet og støvbeholderen, før du bruger apparatet.
	Batteriet er næsten afladet.	1. Oplad batteriet.
	Apparatet er i fare for overophedning.	1. Kontrollér, om støvbeholderen er tilstoppet. 2. Rengør støvbeholderen. 3. Tænd for apparatet igen.
Sugeevne mindskes. / Unormal lyd eller driftsstøj, der bliver højere.	Støvbeholder er fuld. HEPA-filtersættet er tilstoppet.	1. Kontrollér støvbeholderen. 2. Tøm/rengør støvbeholderen, HEPA-filteret og bomuldsfilteret. 3. Kontrollér og rengør cyklonsættet.
Gulvmundstykket slukkes automatisk.	Der er fare for overophedning.	1. Kontrollér, om børsterullen er blokeret, og rengør børsterullen. 2. Tænd for apparatet igen.

Garanti

I de enkelte lande gælder de af vore forhandlere fastlagte garantibetingelser. Eventuelle fejl på maskinen afhjælpes gratis inden for garantien, såfremt fejlen kan tilskrives en materiale- eller produktionsfejl. Hvis du ønsker at gøre garantien gældende, bedes du henvende dig til sin forhandler eller nærmeste kundeservice medbringende kvittering for købet.

(Se adressen på bagsiden)

Tekniske data

		1.198-280.0	1.198-282.0
Elektrisk tilslutning			
Netfrekvens	Hz	50 - 60	50 - 60
Netspænding	V	100 - 240	100 - 240
Batterispænding	V	22	22
Batterispænding	V	18	18
Opladningstid ved fuldt afladet batteri	min	180 ~ 240	180 ~ 240
Batterikapacitet	mAh	2500	2500
Strømforbrug	A	0,75	0,75
Batteritype		Li-ion	Li-ion
Beskyttelsesklasse		II	II
Nominel effekt	W	220	220
Nominel effekt (håndholdt)	W	190	190
Nominel effekt (gulvmundstykke)	W	30	30
Effektdata maskine			
Effektiv støvbeholdervolumen	l	0,3	0,3
Vakuum (min.)	kPa	15	15
Driftstid ved fuldt opladet batteri under normal drift	min	Energibesparende tilstand: ≥ 60, Medium hastighed: ≥ 30, Maksimal hastighed: ≥ 12	Energibesparende tilstand: ≥ 60, Medium hastighed: ≥ 30, Maksimal hastighed: ≥ 12
HEPA-filter		HEPA 12	HEPA 12
Lydeffektniveau L _{WA}	dB(A)	79	79
Mål og vægt			
Vægt (uden tilbehør)	kg	1,25	1,25
Længde	mm	270	255
Bredde	mm	139	150
Højde	mm	1110	1110

Der tages forbehold for tekniske ændringer.

Indhold

Generelle merknader.....	47
Tiltenkt bruk.....	47
Miljøvern.....	47
Tilbehør og reservedeler.....	47
Leveringsomfang.....	47
Oversikt over enheten.....	47
Montering.....	48
Drift.....	48
Transport.....	49
Oppbevaring.....	49
Stell og vedlikehold.....	49
Utbedring av feil.....	50
Garanti.....	50
Tekniske spesifikasjoner.....	50

Generelle merknader



Les denne oversettelsen av den originale driftsveiledningen før apparatet tas i bruk første gang, og følg de vedlagte sikkerhetsanvisningene. Følg anvisningene. Oppbevar begge heftene til senere bruk eller for annen eier.

Tiltenkt bruk

Denne universelle støvsugeren er beregnet for privat bruk hjemme og ikke til kommersielle formål. Produsenten er ikke ansvarlig for skader som kan oppstå på grunn av feil bruk eller feil drift. Bruk den universelle støvsugeren kun med:

- Originale filtre
 - Originale reservedeler, tilbehør og spesialtilbehør.
- Den universelle støvsugeren er **ikke** egnet for:
- Støvsuging av mennesker eller dyr.
 - Støvsuging av:
 - Små, levende vesener (f.eks. fluer, edderkopper osv.).
 - Stoffer som er helseskadelige, har skarpe kanter eller er varme eller glødende.
 - Fuktige eller flytende stoffer.
 - Lettantennelige eller eksplosive stoffer og gasser.

⚠ ADVARSEL

Barn må ikke leke med dette apparatet.

Miljøvern



Materialet i emballasjen kan resirkuleres. Kvitt deg med emballasjen på miljøvennlig måte.



Elektriske og elektroniske apparater inneholder verdifulle resirkulerbare materialer og ofte deler batterier, batteripakker eller olje. Disse kan utgjøre en potensiell fare for helse og miljø ved feil bruk eller feil avfallsbehandling. Disse delene er imidlertid nødvendige for korrekt drift av apparatet. Apparatet merket med dette symbolet skal ikke kastes i husholdningsavfallet.

Anvisninger om innhold (REACH)

Aktuell informasjon om stoffene i innholdet finner du under: www.kaercher.com/REACH

Tilbehør og reservedeler

Bruk bare originalt tilbehør og originale reservedeler; de garanterer for en sikker og problemfri drift av apparatet. Informasjon om tilbehør og reservedeler finner du på www.kaercher.com.

Leveringsomfang

Apparatets leveringsomfang er vist på emballasjen. Kontroller at innholdet i pakken er komplett når du pakker ut. Manglende tilbehør eller transportskader skal meldes til forhandleren.

Oversikt over enheten

Figur A

- ① Flat børsterull
- ② Flat børsterull for gulvmunnstykke
- ③ Myk børsterull (Plus)
- ④ Myk børsterull for gulvmunnstykke (Plus)
- ⑤ Stoffmunnstykke ved oppbevaring av tilbehør
- ⑥ Indikator for fullhastighetsmodus
- ⑦ Indikator for gulvmunnstykke
- ⑧ Batteriindikator
- ⑨ Power Mode-knapp
- ⑩ PÅ/AV-knapp
- ⑪ Ladegrensesnitt
- ⑫ HEPA-filer
- ⑬ Bomullsfilter
- ⑭ Syklonelement
- ⑮ Syklonfilter
- ⑯ Støvbeholder
- ⑰ Opplåsningsknapp for støvbeholderen
- ⑱ Knapp for tømning av støv i ett trinn
- ⑲ Forlengelsesstav
- ⑳ Sprekkmunnstykke på tilbehørslager
- ㉑ Lagringsplass (lagringsbase med lagerholder)
- ㉒ Lader
- ㉓ *Fleksibel slange
- ㉔ *Madrasmmunnstykke
- ㉕ *Bilmunnstykke
- ㉖ *Støvbørste

* ekstrautstyr, avhengig av konfigurasjonen

Lader

⚠ ADVARSEL

• Apparatet skal kun lades med vedlagte originallader eller en annen lader godkjent av KÄRCHER.

Bruk følgende adapter:

- Apparattype
VC 4s trådløs: 1.198-280.0
VC 4s trådløs pluss: 1.198-282.0



PS05

6.195-094.0

Lader



Montering

1. Sett inn forlengelsesstaven i støvsugeren.
Figur B
For fjerning trykker du på opplåsningsknappen og kobler fra forlengelsesstaven.
2. Sett forlengelsesstaven inn i gulvmunnstykket.
Figur C
For fjerning, trykk på opplåsningsknappen og koble fra gulvmunnstykket.

Drift

Merknad

Apparatet slås av automatisk hvis det er fare for overoppheting. Forsikre deg om at børsterullen ikke er blokkert.

Lader

Merknad

- Apparatet fungerer ikke under ladingen.
- Ladetiden er ca. 3 - 4 timer.
- Apparatet må være fulladet før første bruk.

1. Åpne dekslet for ladegrensesnittet.
Figur D
2. Sett kontakten for laderen inn i ladegrensesnittet.
3. Koble strømkabelen for laderen til strømforsyningen.
Ladingen starter automatisk.
4. Når ladingen er fullført, kobler du strømkabelen til laderen fra strømforsyningen.

Drift

- Trykk på PÅ/AV-knappen for å begynne å støvsuge opp støvet/smusset.

Figur E

Som standard kjører apparatet i fullhastighetsmodus.

- Du kan justere sugeeffekten med Power Mode-knappen mens du støvsuger.

Figur F

3 sugemoduser er tilgjengelige med full hastighet, middels hastighet og energisparemodus.

Tabellen nedenfor beskriver detaljene for sugefrafttrinnene:

Sugemodus	Indikatorstatus for full hastighet	Beskrivelse
Fullhastighetsmodus	På	For å få tak i tung og dyp smuss
Modus for middels hastighet	Av	For rengjøring av mykt eller hardt gulv ved optimal og moderat hastighet
Energisparemodus	Av	Langvarig funksjon designet for langvarig jobb

Indikatorer

Figur G

- ① Lading / utlading / batteriindikator
- ② Indikator for gulvmunnstykke
- ③ Indikator for fullhastighetsmodus

Tabellen nedenfor beskriver betydningen av LED-indikatorer på apparatet:

Indikatorer	Status / farge	Beskrivelse
Batteriindikator - lader	Bliker (grønn)	Lader
	Alltid på (grønn)	Batteristrømmen er full.
Batteriindikator - utlading	Alltid på (grønn)	Batteristrømmen er over 10%.
	Alltid på (rød)	Batteristrømmen er under 10%.
	Bliker (rødt)	HEPA-filteret, bomullsfilteret eller støvbeholderen er tilstoppet.
Indikator for gulvmunnstykke	På	Børsterullen på gulvmunnstykket er innkoblet.
	Av	Børsterullen på gulvmunnstykket er stoppet.
Indikator for fullhastighetsmodus	På	Apparatet kjører i fullhastighetsmodus.
	Av	Apparatet kjører i energisparemodus / modus for middels hastighet.

Elektrisk gulvmunnstykke

- Sett på det myke børstevalse-gulvmunnstykket (Plus) for å rengjøre all slags smuss på harde overflater.
- Sett på det flate børstevalse-gulvmunnstykket for å rengjøre både tepper og harde overflater.

Figur H

Ett klikk for å fjerne støv

1. Trykk på knappen til venstre for å fjerne smuss i ett trinn.

Figur I

Standard tilbehør

- Sett på stoffmunnstykket for rengjøring av polstrede møbler, madrasser, blondgardiner osv.

- Sett på spaltemunnstykket.

Figur J Figur K

- ① Dette brukes til rengjøring av skjøter, spor mellom dører og vinduer, bittesmå spalter osv.
- ② Dette brukes til å rengjøre sarte gjenstander forsiktig, for eksempel bokhyller, kunsthåndverk osv.

Valgfritt tilbehør

- Fest madrassmunnstykket for å fjerne midd/støv i madrasser og puter osv.
- Sett på støvbørsten for å rengjøre veggflater, gardiner, åpninger i møbler osv.

Du må bruke den fleksible slangen for å koble til støvbørsten og den praktiske støvsugeren.

- Sett på bilmunnstykket for å fjerne smuss/støv i bilen osv.

Du må bruke den fleksible slangen for å koble til bilmunnstykket og den praktiske støvsugeren.

Figur L

Transport

Batteriet er testet i samsvar med gjeldende regler for internasjonal transport, og kan transporteres/sendes.

Oppbevaring

Merknad

- Sett apparatet i et tørt rom.
 - Vurder vekten til apparatet under oppbevaring.
1. Sett lagerholderen inn i lagerbasen.

Figur M

- ① Lagerholder
 - ② Lagerbase
2. Sett apparatet inn i lagerstasjonen.
- Figur N**
3. Sett spaltemunnstykket og polsterbørsten inn i tilbehørslageret.

Stell og vedlikehold

Merknad

- Bruk apparatet bare når alle filtre og støvbeholderen er montert.
- Defekte filtre og filtre som ikke lenger kan rengjøres, må skiftes ut.

Før du utfører arbeidet på apparatet:

1. Slå av apparatet.
2. Koble strømforsyningen fra stikkkontakten.

Rengjør filtersettet og støvbeholderen

OBS

Feil rengjøring av HEPA-filte

Skader på HEPA-filte

Ikke vask HEPA-filte.

Ikke rengjør HEPA-filte i vaskemaskin.

Ikke tørk HEPA-filte med hårføner.

HEPA-filte sikrer ren avtrekksluft.

- Rengjør HEPA-filte hvis det er synlig skittent.
- Skift HEPA-filte hvis det har synlige skader.
- Vi anbefaler deg å skifte HEPA-filte hver 6. måned avhengig av hvor mye du bruker apparatet.

1. Frigjør og trekk ut støvbeholderen.

Figur O

2. Fjern HEPA-filte og bomullsfilte, og koble syklonelementet og syklonfilte fra støvbeholderen.

Figur P

3. Rengjør bomullsfilte, og tøm / bank ut smusset forsiktig fra HEPA-filte.

Figur Q

4. Tøm støvbeholderen og gni ned inni den med en klut.

Figur R

5. Drei syklonelementet mot klokken, og skill syklonelementet fra syklonfilte.

Figur S

6. Rengjør syklonelementet, syklonfilte og støvbeholderen under rennende vann.

Figur T

7. La bomullsfilte, syklonelementet, syklonfilte og støvbeholderen tørke helt.

Figur U

8. Sett syklonelementet inn i syklonfilte, og vri syklonelementet med klokken slik at det går i lås.

9. Sett syklonsettet i støvbeholderen.

10. Monter HEPA-filte og bomullsfilte på den øvre delen av syklonsettet, og rett inn.

11. Rett inn monteringspunktet på apparatet til det ønskede monteringshullet på støvbeholderen, og la støvbeholderen gå i inngrep.

Figur V

Rengjør/skift børsterullen

Merknad

- Skift børsterullen når den er skadet.
- Bare en tørr børsterull er godkjent for utskifting.
- Ikke tørk børsterullen med en hårføner.

VC 4s trådløs

1. Fjern børsterullen med en mynt eller en flatskrutrekker.

Figur W

2. Fjern rullespaken fra børsterullen.

Figur X

- ① Børsterull
- ② Rullespak

3. Fjern hår fra børsterullen og børstespaken.
4. Sett en tørr eller ny børsterull inn i gulvmunnstykket, og fest børsterullen på plass ved å bruke en mynt eller en flatskrutrekker.

Figur Y

Forsikre deg om at børsterullen passer godt.

VC 4s trådløs plus

1. Trykk på utløserknappen, og trekk ut rullespaken og børsterullen.

Figur Z

2. Fjern rullespaken fra børsterullen.

Figur AA

- ① Børsterull
- ② Rullespak

3. Fjern hår fra børsterullen og børstespaken.
4. Sett en tørr eller ny børsterull inn i gulvmunnstykket, og fest børsterullen på plass.

Figur AB

Forsikre deg om at børsterullen passer godt.

Utbedring av feil

Feil har oftest enkle årsaker som du selv kan utbedre ved hjelp av følgende oversikt. I tvilstilfeller, eller ved driftsforstyrrelser som ikke er nevnt her, kan du kontakte vår autoriserte kundeservice.

Feil	Mulig årsak	Tiltak
Apparatet kjører ikke.	Filtrersett/støvbeholder mangler.	1. Monter filtersettet og støvbeholderen før du bruker apparatet.
	Batteriet er nesten tomt.	1. Lad batteriet.
	Apparatet er i fare for overoppheting.	1. Sjekk om støvbeholderen er tilstoppet. 2. Rengjør støvbeholderen. 3. Slå på apparatet igjen.
Sugekapasiteten avtar. / Unormal lyd eller driftsstøy som blir sterkere.	Støvbeholderen er full. HEPA-filtersettet er tilstoppet.	1. Sjekk støvbeholderen. 2. Tøm/rengjør støvbeholderen, HEPA-filte- ret og bomullsfileret. 3. Kontroller og rengjør syklonsettet.
Gulvmunnstykket slås av automatisk.	Det står i fare for overoppheting.	1. Sjekk om børsterullen er blokkert, og rengjør børsterullen. 2. Slå på apparatet igjen.

Garanti

Vår ansvarlige salgsorganisasjon for det enkelte land har utgitt garantibetingelsene som gjelder i det aktuelle landet. Eventuelle feil på apparatet repareres gratis i garantitiden dersom disse kan føres tilbake til material- eller produksjonsfeil. Ved behov for garanti-reparasjoner, vennligst henvend deg med kjøpskvitteringen til din forhandler eller nærmeste autoriserte kundeservice.

(Se adresse på baksiden)

Tekniske spesifikasjoner

		1.198-280.0	1.198-282.0
Elektrisk tilkobling			
Nettfrekvens	Hz	50 - 60	50 - 60
Nettspenning	V	100 - 240	100 - 240
Batterispenning	V	22	22
Batterispenning	V	18	18
Ladetid når batteriet er helt utladet	min	180 ~ 240	180 ~ 240
Batterikapasitet	mAh	2500	2500
Strømforbruk	A	0.75	0.75
Batteritype		Li-ion	Li-ion
Beskyttelsesklasse		II	II
Nominell effekt	W	220	220
Nominell effekt (håndholdt)	W	190	190
Nominell effekt (gulvmunnstykke)	W	30	30
Effektspesifikasjoner apparat			
Effektivt støvbeholdervolum	l	0.3	0.3
Vakuum (min.)	kPa	15	15
Driftstid i normaldrift ved fullt ladet batteri	min	Energisparemodus: ≥ 60, modus med middels hastighet: ≥ 30, fullhastighetsmodus: ≥ 12	Energisparemodus: ≥ 60, modus med middels hastighet: ≥ 30, fullhastighetsmodus: ≥ 12
HEPA-filte		HEPA 12	HEPA 12
Lydeffektnivå L _{WA}	dB(A)	79	79
Mål og vekt			
Vekt (uten tilbehør)	kg	1.25	1.25
Lengde	mm	270	255
Bredde	mm	139	150
Høyde	mm	1110	1110

Med forbehold om tekniske endringer.

Innehåll

Allmän information.....	51
Avsedd användning.....	51
Miljöskydd.....	51
Tillbehör och reservdelar.....	51
Leveransens omfattning.....	51
Översikt över enheten.....	51
Montering.....	52
Drift.....	52
Transport.....	53
Förvaring.....	53
Skötsel och underhåll.....	53
Hjälp vid störningar.....	54
Garanti.....	54
Tekniska data.....	55

Allmän information



Läs igenom den här originalbruksanvisningen och medföljande säkerhetsinformation innan du använder din apparat första gången. Följ alla anvisningar.

Förvara båda häftena för framtida bruk eller för nästa ägare.

Avsedd användning

Denna universaldammsugare är avsedd för privat bruk hemma och inte för kommersiella ändamål. Tillverkaren ansvarar inte för skador som kan uppstå på grund av olämplig eller felaktig användning. Använd endast universaldammsugaren med:

- Originalfilter
- Originalreservdelar, tillbehör och specialtillbehör. Universaldammsugaren är **inte** lämplig för:
- Dammsugning av människor eller djur.
- Dammsugning:
 - Små levande varelser (t.ex.flugor, spindlar etc.).
 - Ämnen som är skadliga för hälsan, har vassa kanter eller är heta eller glödande.
 - Fuktiga eller flytande ämnen.
 - Lättantändliga eller explosiva ämnen och gaser.

WARNING

Barn får inte leka med den här apparaten.

Miljöskydd



Förpackningsmaterialen kan återvinnas. Avfallshandtera förpackningar på ett miljövänligt sätt.



Elektriska och elektroniska maskiner innehåller ofta värdefulla återvinningsbara material och komponenter såsom engångsbatterier, uppladdningsbara batterier och olja, som vid felaktig användning eller felaktig avfallshantering kan utgöra en potentiell risk för människors hälsa och för miljön.

Dessa komponenter är dock nödvändiga för att maskinen ska kunna arbeta korrekt. Maskiner som märkts med denna symbol får inte kastas i hushållssoptorna.

Information om ämnen (REACH)

Aktuell information om ämnen finns på: www.kaercher.com/REACH

Tillbehör och reservdelar

Använd endast originaltillbehör och originalreservdelar, så att en säker och störningsfri drift av maskinen är garanterad.

Information om tillbehör och reservdelar finns på www.kaercher.com.

Leveransens omfattning

Maskinens leveransomfattning är avbildad på förpackningen. Kontrollera att innehållet i leveransen är fullständigt. Kontakta din försäljare om något tillbehör saknas eller om det finns transportskador.

Översikt över enheten

Bild A

- ① Platt borstrulle
- ② Golvmunstycke med platt borstrulle
- ③ Mjuk borstrulle (Plus)
- ④ Golvmunstycke med mjuk borstrulle (Plus)
- ⑤ Tygmunstycke för tillbehörförvaring
- ⑥ Indikator för hastighetsläge full hastighet
- ⑦ Indikator för golvmunstycke
- ⑧ Batteriindikator
- ⑨ Power Mode-knapp
- ⑩ PA-/AV-knapp
- ⑪ Laddningsgränssnitt
- ⑫ HEPA-filter
- ⑬ Bomullsfilter
- ⑭ Cyklonkropp
- ⑮ Cyklonfilter
- ⑯ Dammbehållare
- ⑰ Lås upp knappen på dammbehållaren
- ⑱ Knapp för tömning av damm i ett steg
- ⑲ Förlängningsstav
- ⑳ Fogmunstycke för tillbehörförvaring
- ㉑ Förvaringslåda (förvaringsunderlag med förvaringshållare)
- ㉒ Laddare
- ㉓ *Flexibel slang
- ㉔ *Madrassmunstycke
- ㉕ *Bilmunstycke
- ㉖ *Dambborste

* valfritt tillbehör, beroende på konfigurationen

Laddare

⚠ VARNING

- Maskinen får endast laddas med medföljande originaladdare eller en laddare som godkänts av KÄRCHER.

Använd följande adapter:

- Apparattyp
VC 4s trådlös: 1.198-280.0
VC 4s trådlös Plus: 1.198-282.0



Laddare



Montering

- Sätt i förlängningsstaven i dammsugaren.

Bild B

För borttagning, tryck på upplåsningsknappen och koppla loss förlängningsstaven.

- Sätt i förlängningsstaven i golvmunstycket.

Bild C

För borttagning, tryck på upplåsningsknappen och koppla ur golvmunstycket.

Drift

Hänvisning

Apparaten stängs av automatiskt om den riskerar överhettning. Se till att borstrullen inte är blockerad på något sätt.

Laddning

Hänvisning

- Apparaten fungerar inte under laddningsprocessen.
- Laddningstiden är ca 3–4 timmar.
- Apparaten måste vara fulladdad innan den används första gången.

- Öppna locket till laddningsgränssnittet.

Bild D

- Sätt in laddarens kontakt i laddningsgränssnittet.
- Anslut laddarens strömkabel till strömförsörjningen. Laddningsprocessen startar automatiskt.
- När laddningsprocessen är klar, koppla ur laddarens strömkabel från strömförsörjningen.

Drift

- Tryck på PÅ-/AV-knappen för att starta dammsugning av damm/smuts.

Bild E

Som standard körs apparaten vid full hastighet.

- Du kan justera sugkraften under dammsugningen via Power Mode-knappen.

Bild F

Det finns tre suglägen med lägen för full hastighet, medelhastighet och energibesparing.

I tabellen nedan beskrivs detaljerna för sugkraftssteget:

Sugläge	Indikatorstatus för hastighetsläget full hastighet	Beskrivning
Hastighetsläget full hastighet	På	Att få upp kraftig och ingrodd smuts
Hastighetsläge medel	Av	Att städa mjukt eller hårt golv vid optimerad och måttlig hastighet
Energisparläge	Av	Funktion med lång livslängd designad för att klara jobbet i det långa loppet

Indikatorer

Bild G

- Laddning/urladdning/batteriindikator
- Indikator för golvmunstycke
- Indikator för hastighetsläge full hastighet

I tabellen nedan beskrivs betydelsen av LED-indikatorerna på apparaten:

Indikatorer	Status/färg	Beskrivning
Batteriindikator – laddar	Blinkande (grönt)	Laddning
	Alltid på (grönt)	Batteriet är fullt.
Batteriindikator – laddar ur	Alltid på (grönt)	Batteriet är över 10 %.
	Alltid på (röd)	Batteriets effekt är under 10 %.
	Blinkande (röd)	HEPA-filtret, bomullsfiltret eller dammbehållaren är igensatt.
Indikator för golvmunstycke	På	Borstrullen på golvmunstycket går.
	Av	Borstrullen på golvmunstycket stoppas.
Indikator för hastighetsläge full hastighet	På	Apparaten körs i full hastighet.
	Av	Apparaten körs i energisparläge/hastighetsläge medel.

Elektriskt golvmunstycke

- Fäst golvmunstycket med mjuk borstrulle (Plus) för att rengöra all slags smuts på hårda ytor.
- Fäst det platta golvmunstycket med borstrulle för att rengöra både mattor och hårda ytor.

Bild H

Ett klick för att rensa bort damm

1. Tryck på knappen till vänster för att rensa bort smuts i ett steg.

Bild I

Standardtillbehör

- Fäst tygmunstycket för att rengöra stoppade möbler, madrasser, spetsgardiner etc.
- Fäst fogmunstycket.

Bild J

Bild K

- ① Detta används för rengöring av fogar, spår mellan dörrar och fönster, små springor etc.
- ② Detta används för att rengöra känsliga föremål med omsorg, t.ex. bokhyllor, hantverk etc.

Valfria tillbehör

- Fäst madrassmunstycket för att städa bort kvalster/damm i madrasser och kuddar etc.
- Fäst dammborsten för att rengöra väggytor, gardiner, mellanrum i möbler osv.
Du måste använda den flexibla slangen för att ansluta dammborsten och den praktiska dammsugaren.
- Fäst bilmunstycket för att rengöra från smuts/damm i bilen etc.
Du måste använda den flexibla slangen för att ansluta bilmunstycket och den praktiska dammsugaren.

Bild L

Transport

Batteriet har testats i enlighet med relevanta regler för internationell transport och kan transporteras.

Förvaring

Hänvisning

- Förvara apparaten i ett torrt rum.
- Tänk på maskinens vikt när du förvarar den.
- 1. Sätt i förvaringshållaren i förvaringsunderlaget.

Bild M

- ① Förvaringshållare
- ② Förvaringsunderlag

2. Sätt in apparaten i förvaringslådan.

Bild N

3. Placera fogmunstycket och klädselborsten i tillbehörsförvaringen.

Skötsel och underhåll

Hänvisning

- Använd endast apparaten när alla filter och dammbehållare är monterade.
- Defekta filter och filter som inte längre kan rengöras måste bytas ut.

Innan du arbetar med apparaten:

1. Stäng av apparaten.
2. Koppla ur strömförsörjningen från eluttaget.

Rengör filteruppsättningen och dammbehållaren

OBSERVERA

Felaktig rengöring av HEPA-filtret

Skada på HEPA-filtret

Tvätta inte HEPA-filtret.

Rengör inte HEPA-filtret i en tvättmaskin.

Torka inte HEPA-filtret med en hårtork.

HEPA-filtret säkerställer ren avluft.

- Rengör HEPA-filtret om det finns synlig smuts.
- Byt ut HEPA-filtret om det har synliga skador.
- Vi rekommenderar att du byter HEPA-filter var sjätte månad baserat på hur du använder apparaten.

1. Läs upp dammbehållaren och dra ut dammbehållaren.

Bild O

2. Ta bort HEPA-filtret och bomullsfiltret och dra ur cyklonkroppen och cyklonfiltret från dammbehållaren.

Bild P

3. Rengör bomullsfiltret och töm/släpp försiktigt ut smuts ur HEPA-filtret.

Bild Q

4. Töm dammbehållaren och gnugga i den med en trasa.

Bild R

5. Vrid cyklonkroppen moturs och separera cyklonkroppen från cyklonfiltret.

Bild S

6. Rengör cyklonkroppen, cyklonfiltret och dammbehållaren i rinnande vatten.

Bild T

7. Låt bomullsfiltret, cyklonkroppen, cyklonfiltret och dammbehållaren torka helt.

Bild U

8. Sätt in cyklonkroppen i cyklonfiltret och vrid cyklonkroppen medurs för att fästa den.

9. Sätt in cyklonuppsättningen i dammbehållaren.

10. Montera HEPA-filtret och bomullsfiltret på den övre delen av cyklonuppsättningen och justera.

11. Rikta in monteringspunkten på apparaten med önskat monteringshål på dammbehållaren och läs dammbehållaren på plats.

Bild V

Rengöring/byte av borstrullen

Hänvisning

- Byt ut borstrullen när den är skadad.
- Endast torrborstrulle är tillåten för utbyte.
- Torka inte borstrullen med en hårtork.

VC 4s trådlös

1. Ta bort borstrullen med ett mynt eller en platt skruvmejsel.

Bild W

2. Ta bort rullspaken från borstrullen.

Bild X

- ① Borstrulle

- ② Rullspak

3. Ta bort slingrande hår i borstrullen och borstspaken.
4. Sätt in en torr eller ny borstrulle i golvmunstycket och fäst borstrullen på plats med hjälp av ett mynt eller en platt skruvmejsel.

Bild Y

Se till att borstrullen passar ordentligt.

VC 4s trådlös Plus

1. Tryck på frigöringsknappen och dra ut rullspaken och borstrullen.

Bild Z

2. Ta bort rullspaken från borstrullen.

Bild AA

① Borstrulle

② Rullspak

3. Ta bort slingrande hår i borstrullen och borstspaken.

4. Sätt i en torr eller ny borstrulle i golvmunstycket och fäst borstrullen på plats.

Bild AB

Se till att borstrullen passar ordentligt.

Hjälp vid störningar

Störningar har ofta enkla orsaker, som du kan åtgärda på egen hand med hjälp av översikten nedan. I tveksamma fall eller vid störningar som inte anges här, kontakta auktoriserad kundtjänst.

Fel	Möjlig orsak	Åtgärd
Apparaten går inte.	Filteruppsättning/dammbehållare saknas.	1. Installera filteruppsättningen och dammbehållaren innan du använder apparaten.
	Batteriet är nästan tomt.	1. Ladda batteriet.
	Apparaten riskerar att bli överhettad.	1. Kontrollera om dammbehållaren är igensatt. 2. Rengör dammbehållaren. 3. Slå på apparaten igen.
Sugkapaciteten minskar. / Onormalt ljud eller driftbrus som blir högre.	Dammbehållaren är full. HEPA-filtersatsen är igensatt.	1. Kontrollera dammbehållaren. 2. Töm/rengör dammbehållaren, HEPA-filtret och bomullsfilret. 3. Kontrollera och rengör cyklonuppsättningen.
Golvmunstycket stängs av automatiskt.	Det finns risk för överhettning.	1. Kontrollera om borstrullen är blockerad och rengör borstrullen. 2. Slå på apparaten igen.

Garanti

I respektive land gäller de garantivillkor som publicerats av våra auktoriserade distributörer. Eventuella fel på maskinen repareras utan kostnad inom garantifristen, under förutsättning att det orsakats av ett material- eller tillverkningsfel. I frågor som gäller garantin ska du vända dig med kvitto till inköpsstället eller närmaste, auktoriserad kundtjänst. (Se baksidan för adress)

Tekniska data

		1.198-280.0	1.198-282.0
Elanslutning			
Nätfrekvens	Hz	50 - 60	50 - 60
Nätspänning	V	100 - 240	100 - 240
Batterispänning	V	22	22
Batterispänning	V	18	18
Laddningstid när batteriet är helt urladdat	min	180 ~ 240	180 ~ 240
Batterikapacitet	mAh	2500	2500
Strömförbrukning	A	0,75	0,75
Batterityp		Li-ion	Li-ion
Skyddsklass		II	II
Märkeffekt	W	220	220
Nominell effekt (handhållen)	W	190	190
Nominell effekt (golvmunstycke)	W	30	30
Effektdata maskin			
Effektiv dammbehållarvolym	l	0,3	0,3
Vakuum (min.)	kPa	15	15
Drifttid med full batteriladdning i normaldrift	min	Energisparläge: ≥ 60, hastighetsläge medel: ≥ 30, hastighetsläge full hastighet: ≥ 12	Energisparläge: ≥ 60, hastighetsläge medel: ≥ 30, hastighetsläge full hastighet: ≥ 12
HEPA-filtrer		HEPA 12	HEPA 12
Ljudeffektsnivå L _{WA}	dB(A)	79	79
Mått och vikter			
Vikt (utan tillbehör)	kg	1,25	1,25
Längd	mm	270	255
Bredd	mm	139	150
Höjd	mm	1110	1110

Med förbehåll för tekniska ändringar.

Sisältö

Yleisiä ohjeita	56
Käyttötarkoitus	56
Ympäristönsuojelu	56
Lisävarusteet ja varaosat	56
Toimituksen sisältö	56
Laitteen yleiskatsaus	56
Kokoonpano	57
Käyttö	57
Kuljetus	58
Varastointi	58
Hoito ja kunnossapito	58
Ohjeita häiriötilanteissa	59
Takuu	59
Tekniset tiedot	60

Yleisiä ohjeita



Lue ennen laitteen ensimmäistä käyttöä tämä alkuperäinen käyttöohje ja mukana toimitetut turvallisuusohjeet. Menettele niiden mukaisesti.

Säilytä molemmat vihkoset myöhempää käyttöä tai seuraavaa omistajaa varten.

Käyttötarkoitus

Yleisimuri on tarkoitettu yksityiskäyttöön kotona eikä kaupallisiin tarkoituksiin. Valmistaja ei ole vastuussa vaurioista, jotka voivat aiheutua väärinkäytöstä tai virheellisestä käytöstä. Käytä yleisimurissa vain:

- alkuperäisiä suodattimia
- alkuperäisiä varaosia, lisävarusteita ja erikoistarvikkeita

Yleisimuri ei sovellu seuraaviin käyttötarkoituksiin:

- ihmisten tai eläinten imurointi
- seuraavien kohteiden imurointi:
 - pienet hyönteiset yms. (esim. kärpäset, hämähäkit jne.)
 - aineet, jotka ovat terveydelle haitallisia, joissa on teräviä reunoja tai jotka ovat kuumia tai hehkuvia
 - kosteat tai nestemäiset aineet
 - helposti syttyvät tai räjähtävät aineet ja kaasut

VAROITUS

Lapset eivät saa leikkiä laitteella.

Ympäristönsuojelu



Pakkausmateriaalit ovat kierrätettäviä. Hävitä pakkaukset ympäristöstävällisesti.



Sähkö- ja elektroniikkalaitteet sisältävät arvokkaita kierrätettäviä materiaaleja tai rakenneosia kuten paristoja, akkuja tai öljyjä, jotka väärin

käsiteltyinä tai väärin hävitettyinä voivat aiheuttaa mahdollisia vaaroja ihmisten terveydelle ja ympäristölle. Nämä rakenneosat ovat kuitenkin välttämättömiä laitteen asianmukaisesta käytöstä varten. Tällä symbolilla merkityt laitteita ei saa hävittää tavallisena talusjätteenä.

Sisältöaineita koskevia ohjeita (REACH)

Päivitettyjä tietoja sisältöaineista löytyy osoitteesta: www.kaercher.com/REACH

Lisävarusteet ja varaosat

Käytä vain alkuperäisiä lisävarusteita ja alkuperäisiä varaosia, sillä ne varmistavat laitteen turvallisen ja häiriötömän käytön.

Tietoja lisävarusteista ja varaosista löytyy osoitteesta www.kaercher.com.

Toimituksen sisältö

Laitteen toimituksen sisältö on kuvattu pakkauksessa. Tarkasta laitetta pakkauksesta purkaessasi pakkauksen sisällön täydellisyys. Jos lisävarusteita puuttuu tai havaitset kuljetusvahinkoja, ilmoita tästä jälleenmyyjälle.

Laitteen yleiskatsaus

Kuva A

- ① Litteä harjarulla
- ② Litteän harjarullan lattiasuutin
- ③ Pehmeä harjarulla (Plus)
- ④ Pehmeän harjarullan lattiasuutin (Plus)
- ⑤ Kangassuutin lisävarustepidikkeessä
- ⑥ Täysnopeustilan ilmaisin
- ⑦ Lattiasuuttimen ilmaisin
- ⑧ Akun ilmaisin
- ⑨ Power Mode -painike
- ⑩ ON/OFF-painike
- ⑪ Latausliitäntä
- ⑫ HEPA-suodatin
- ⑬ Puuvillasuodatin
- ⑭ Syklonirunko
- ⑮ Syklonisuodatin
- ⑯ Pölysäiliö
- ⑰ Pölysäiliön avauspainike
- ⑱ Yksivaiheisen pölyntyhjennyksen painike
- ⑲ Jatko-varsi
- ⑳ Rakosuutin lisävarustepidikkeessä
- ㉑ Pidikeasema (säilytysalusta ja -pidike)
- ㉒ Laturi
- ㉓ *Joustava putki
- ㉔ *Patjasuutin
- ㉕ *Autosuutin
- ㉖ *Pölyharja

* valinnainen lisävaruste kokoonpanosta riippuen

Laturi

VAROITUS

• Lataa laite vain mukana toimitetulla alkuperäisellä laturilla tai jollakin KÄRCHERin hyväksymällä laturilla. Käytä seuraavaa sovitinta:

- Laitetyyppi
VC 4s Cordless: 1.198-280.0
VC 4s Cordless Plus: 1.198-282.0

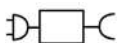

PS05

6.195-094.0
Laturi



Kokoonpano

1. Työnnä jatkovarsi imuriin.

Kuva B

Kun haluat poistaa sen, paina vapautuspainiketta ja irrota jatkovarsi.

2. Aseta jatkovarsi lattiasuuttimeen.

Kuva C

Kun haluat poistaa sen, paina vapautuspainiketta ja irrota lattiasuutin.

Käyttö

Huomautus

Laitte sammuu automaattisesti, jos se on vaarassa ylikuumentua. Varmista, ettei harjarulla ole jumittunut millään tavalla.

Lataaminen

Huomautus

- Laitte ei toimi latauksen aikana.
 - Latausaika on noin 3 - 4 tuntia.
 - Laitte on ladattava täyteen ennen ensimmäistä käyttöä.
1. Avaa latausliitännän kansi.
- Kuva D**
2. Aseta laturin liitin latausliitäntään.
 3. Liitä laturin virtajohto virtalähteeseen. Latausprosessi käynnistyy automaattisesti.
 4. Kun lataus on valmis, irrota laturin virtajohto virtalähteestä.

Käyttö

- Aloita pölyn tai lian imurointi painamalla ON/OFF-painiketta.
- Kuva E**
- Laitte toimii oletusarvoisesti täydellä nopeudella.
- Voit säätää imutehoa imuroinnin aikana Power Mode -painikkeella.

Kuva F

Käytettävissä on 3 imutilaa: täysnopeus-, keskinopeus- ja energiansäästötila.

Seuraavassa taulukossa ovat imutehtojen yksityiskohtaiset tiedot:

Imutila	Täysnopeustilan ilmaisimen tila	Kuvaus
Täysnopeustila	Päällä	Raskaan ja syvällä olevan lian poistamiseen
Keskinopeustila	Pois päältä	Pehmeän tai kovan lattian puhdistamiseen optimoidulla ja kohtuullisella nopeudella
Energiansäästötila	Pois päältä	Pitkäkestoinen ominaisuus, joka on tarkoitettu pitkäkestoiseen työhön

Ilmaisimet

Kuva G

- ① Lataus / purku / akun ilmaisimien
- ② Lattiasuuttimen ilmaisimien
- ③ Täysnopeustilan ilmaisimien

Seuraavassa taulukossa kuvataan laitteen LED-merkkivalojen merkitykset:

Ilmaisimet	Tila / väri	Kuvaus
Akun ilmaisimien - lataaminen	Vilkkuu (vihreä)	Lataaminen
	Palaa jatkuvasti (vihreä)	Akku on täynnä.
Akun ilmaisimien - purkautuminen	Palaa jatkuvasti (vihreä)	Akun varaus on yli 10 %.
	Palaa jatkuvasti (punainen)	Akun varaus on alle 10 %.
	Vilkkuu (punainen)	HEPA-suodatin, puuvilla-suodatin tai pölysäiliö on tukossa.
Lattiasuuttimen ilmaisimien	Päällä	Lattiasuuttimen harjarulla on käynnissä.
	Pois päältä	Lattiasuuttimen harjarulla on pysähtynyt.
Täysnopeustilan ilmaisimien	Päällä	Laitte toimii täydellä nopeudella.
	Pois päältä	Laitte toimii energiansäästötilassa tai keskinopeudella.

Sähköinen lattiasuutin

- Kiinnitä pehmeän harjarullan lattiasuutin (Plus) kaikenlaisen lian puhdistamiseksi kovalta pinnalta.
- Kiinnitä litteän harjarullan lattiasuutin mattojen ja koviin pintojen puhdistamista varten.

Kuva H

Pölyn poisto yhdellä napsautuksella

1. Poista lika painamalla vasemmalla olevaa painiketta.

Kuva I

Vakiovarusteet

- Kiinnitä kangassuutin pehmustettujen huonekalujen, patjojen, ohuiden verhojen jne. puhdistamista varten.
- Kiinnitä rako-suutin.

Kuva J

Kuva K

- ① Tätä käytetään nivelten, ovien ja ikkunoiden välisen urien, pienten rakojen jne. puhdistamiseen.
- ② Tätä käytetään herkkien kohteiden, kuten kirjahyllyjen, käsitöiden jne. huolelliseen puhdistamiseen.

Lisävarusteet

- Kiinnitä patjasuutin, kun poistat pölyä ja pölypynkejä patjoista, tynnyistä jne.
- Kiinnitä pölyharja, kun puhdistat seinäpintoja, verhoja, huonekalujen rakoja jne.

Pölyharja ja käsi-imuri on yhdistettävä joustavalla putkella.

- Kiinnitä autosuutin, kun puhdistat autossa olevaa likaa tai pölyä jne.

Autosuutin ja käsi-imuri on yhdistettävä joustavalla letkulla.

Kuva L

Kuljetus

Akku on testattu kansainvälisiä kuljetuksia koskevien määräysten mukaisesti ja se soveltuu kuljetettavaksi.

Varastointi

Huomautus

- Säilytä laitetta kuivassa tilassa.
 - Ota huomioon laitteen paino varastoitaessa.
1. Aseta säilytyspidike säilytysalustaan.

Kuva M

- ① Säilytyspidike
- ② Säilytysalusta

2. Aseta laite pidikeasemaan.

Kuva N

3. Aseta rako-suutin ja verhousharja lisävarustepidikeeseen.

Hoito ja kunnossapito

Huomautus

- Käytä laitetta vain, kun kaikki suodattimet ja pölysäiliö on asennettu.
- Violliset suodattimet ja suodattimet, joita ei voi enää puhdistaa, on vaihdettava.

Ennen kuin työskentelet laitteella:

1. Kytke laite pois päältä.
2. Irrota virtalähde pistorasiasta.

Suodatinsarjan ja pölysäiliön puhdistus

HUOMIO

HEPA-suodattimen vääränlainen puhdistus

Vauriot HEPA-suodattimelle

Älä pese HEPA-suodatinta.

Älä kuivaa HEPA-suodatinta pesukoneessa.

Älä kuivaa HEPA-suodatinta hiustenkuivaajalla.

HEPA-suodatin varmistaa puhtaan poistoilman.

- Puhdista HEPA-suodatin, jos se on näkyvästi likaainen.
 - Vaihda HEPA-suodatin, jos se on näkyvästi vaurioitunut.
 - Suosittelemme HEPA-suodattimen vaihtamista 6 kuukauden välein laitteen käytön perusteella.
1. Avaa pölysäiliön lukitus ja vedä pölysäiliö ulos.

Kuva O

2. Poista HEPA-suodatin ja puuvillasuodatin ja irrota syklonirunko ja syklonisuodatin pölysäiliöstä.

Kuva P

3. Puhdista puuvillasuodatin ja tyhjennä/ kopauta lika varovasti HEPA-suodattimesta.

Kuva Q

4. Tyhjennä pölysäiliö ja hankaa sen sisäpuoli liinalla.

Kuva R

5. Käännä syklonirunkoa vastapäivään ja irrota syklonirunko syklonisuodattimesta.

Kuva S

6. Puhdista syklonirunko, syklonisuodatin ja pölysäiliö juoksevalla vedellä.

Kuva T

7. Anna puuvillasuodattimen, syklonirungon, syklonisuodattimen ja pölysäiliön kuivua kokonaan.

Kuva U

8. Aseta syklonirunko syklonisuodattimeen ja käännä syklonirunkoa myötäpäivään niin, että se lukittuu paikalleen.

9. Aseta syklonisarja pölysäiliöön.
10. Asenna HEPA-suodatin ja puuvillasuodatin syklonisarjan yläosaan ja kohdistusta.

11. Kohdistusta laitteen kiinnityspiste pölysäiliön halutun kiinnitysreiän kanssa ja lukitse pölysäiliö paikalleen.

Kuva V

Harjarullan puhdistus tai vaihto

Huomautus

- Vaihda harjarulla, kun se on vaurioitunut.
- Vain kuivan harjarullan saa vaihtaa.
- Älä kuivaa harjarullaa hiustenkuivaajalla.

VC 4s Cordless

- Poista harjarulla kolikon tai tasapääruuvitalan avul-la.

Kuva W

- Irrota rullavipu harjarullasta.

Kuva X

- Harjarulla
- Rullavipu

- Poista harjarullaan ja harjavipuun kiertyneet hiuk-set.
- Aseta kuiva tai uusi harjarulla lattiasuuttimeen ja kiinnitä harjarulla paikalleen kolikon tai tasapääruu-vitalan avulla.

Kuva Y

Varmista, että harjarulla on tukevasti paikallaan.

VC 4s Cordless Plus

- Paina vapautuspainiketta ja vedä rullavipu ja harja-rulla ulos.

Kuva Z

- Irrota rullavipu harjarullasta.

Kuva AA

- Harjarulla
- Rullavipu

- Poista harjarullaan ja harjavipuun kiertyneet hiuk-set.
- Aseta kuiva tai uusi harjarulla lattiasuuttimeen ja kiinnitä harjarulla paikalleen.

Kuva AB

Varmista, että harjarulla on tukevasti paikallaan.

Ohjeita häiriötilanteissa

Häiriöillä on usein yksinkertaisia syitä, jotka voit itse poistaa seuraavan yleiskuvan avulla. Ota yhteyttä valtuutettuun asiakaspalveluun epäselvissä tai tässä mainitsemattomien häiriöiden tapauksessa.

Vika	Mahdollinen syy	Korjaus
Laite ei toimi.	Suodatinsarja / pölysäiliö puuttuu.	1. Asenna suodatinsarja ja pölysäiliö ennen laitteen käyttöä.
	Akku on melkein tyhjä.	1. Lataa akku.
	Laite on vaarassa ylikuumentua.	1. Tarkista, onko pölysäiliö tukossa. 2. Puhdista pölysäiliö. 3. Kytke laite uudelleen päälle.
Imuteho laskee. / Epänormaali ääni tai toimintamelu, joka muuttuu kovemmaksi.	Pölysäiliö on täynnä. HEPA-suodatinsarja on tukossa.	1. Tarkista pölysäiliö. 2. Tyhjennä / puhdista pölysäiliö, HEPA-suodatin ja puuvillasuodatin. 3. Tarkista ja puhdista syklonisarja.
Lattiasuutin sammuu automaattisesti.	Se on vaarassa ylikuumentua.	1. Tarkista, onko harjarulla jumissa, ja puhdista harjarulla. 2. Kytke laite uudelleen päälle.

Takuu

Jokaisessa maassa ovat voimassa vastaavan myyntiyhtiön julkaisemat takuuehdot. Korjaamme laitteessa mahdollisesti ilmenevät häiriöt takuuajan kuluessa maksutta, jos häiriöiden syynä ovat olleet materiaali- tai valmistusvirheet. Takuutapauksessa pyydämme ottamaan yhteyttä ostotositteen kanssa jälleenmyyjään tai lähimpään valtuutettuun asiakaspalveluun.

(Osoite, katso takasivu)

Tekniset tiedot

		1.198-280.0	1.198-282.0
Sähköliitäntä			
Verkkotaajuus	Hz	50 - 60	50 - 60
Verkköjännite	V	100 - 240	100 - 240
Akkujännite	V	22	22
Akun jännite	V	18	18
Latausaika, kun akku on täysin tyhjä	min	180 ~ 240	180 ~ 240
Akkukapasiteetti	mAh	2500	2500
Virrankulutus	A	0,75	0,75
Akkutyyppe		Li-ion	Li-ion
Suojaluokka		II	II
Nimellisteho	W	220	220
Nimellisteho (kannettava)	W	190	190
Nimellisteho (lattiasuutin)	W	30	30
Laitteen tehotiedot			
Pölysäiliön todellinen tilavuus	l	0,3	0,3
Tyhjöö (min.)	kPa	15	15
Käyttöaika täydellä akkulatauksella normaalikäytössä min		Energiansäästötila: ≥ 60, keskinopeustila: ≥ 30, täysnopeustila: ≥ 12	Energiansäästötila: ≥ 60, keskinopeustila: ≥ 30, täysnopeustila: ≥ 12
HEPA-suodatin		HEPA 12	HEPA 12
Äänen tehotaso L _{WA}	dB(A)	79	79
Mitat ja painot			
Paino (ilman varusteita)	kg	1,25	1,25
Pituus	mm	270	255
Leveys	mm	139	150
Korkeus	mm	1110	1110

Oikeus teknisiin muutoksiin pidätetään.

Περιεχόμενα

Γενικές υποδείξεις.....	61
Προβλεπόμενη χρήση.....	61
Προστασία του περιβάλλοντος.....	61
Παρελκόμενα και ανταλλακτικά.....	61
Παραδοτέος εξοπλισμός.....	61
Επισκόπηση της μονάδας.....	61
Συναρμολόγηση.....	62
Λειτουργία.....	62
Μεταφορά.....	63
Αποθήκευση.....	63
Φροντίδα και συντήρηση.....	63
Βοήθεια σε περίπτωση βλάβης.....	65
Εγγύηση.....	65
Τεχνικά χαρακτηριστικά.....	66

Γενικές υποδείξεις



Πριν από την πρώτη χρήση της συσκευής, διαβάστε αυτές τις γνήσιες οδηγίες χρήσης καθώς και τις

συνοδευτικές υποδείξεις ασφαλείας. Εφαρμόζετε αυτές τις οδηγίες.

Φυλάξτε τα δύο βιβλιάρια για μεταγενέστερη χρήση ή για τον επόμενο ιδιοκτήτη.

Προβλεπόμενη χρήση

Αυτή η ηλεκτρική σκούπα γενικής χρήσεως προορίζεται για ιδιωτική χρήση στο σπίτι και όχι για εμπορικούς σκοπούς. Ο κατασκευαστής δεν ευθύνεται για τυχόν ζημιές που μπορεί να προκύψουν λόγω ακατάλληλης χρήσης ή εσφαλμένης λειτουργίας. Χρησιμοποιήστε την ηλεκτρική σκούπα γενικής χρήσεως μόνο με:

- Αυθεντικά φίλτρα
- Γνήσια ανταλλακτικά, εξαρτήματα και ειδικά εξαρτήματα.

Η ηλεκτρική σκούπα γενικής χρήσης **δεν** είναι κατάλληλη για:

- Σκούπισμα σε ανθρώπους ή ζώα.
- Σκούπισμα:
 - Μικρών ζωντανών πλασμάτων (π.χ. μύγες, αράχνες κ.λπ.).
 - Ουσιών που είναι επιβλαβείς για την υγεία, έχουν αιχμηρές άκρες ή είναι ζεστές ή λαμπερές.
 - Υγρών ουσιών.
 - Εύκολα εύφλεκτων ή εκρηκτικών ουσιών και αερίων.

ΠΡΟΕΙΔΟΠΟΙΗΣΗ

Τα παιδιά δεν πρέπει να παίζουν με αυτήν τη συσκευή.

Προστασία του περιβάλλοντος



Τα υλικά συσκευασίας είναι ανακυκλώσιμα.

Απορρίψτε τις συσκευασίες με περιβαλλοντικά ορθό τρόπο.



Οι ηλεκτρικές και ηλεκτρονικές συσκευές περιέχουν πολύτιμα ανακυκλώσιμα υλικά και, συχνά, εξαρτήματα όπως μπαταρίες απλές, επαναφορτιζόμενες ή λάδια, τα οποία σε περίπτωση λανθασμένης χρήσης ή απόρριψης μπορούν να θέσουν σε κίνδυνο την ανθρώπινη υγεία και το περιβάλλον. Ωστόσο, αυτά τα συστατικά είναι απαραίτητα για τη σωστή λειτουργία της συσκευής. Οι συσκευές που φέρουν αυτό το σύμβολο δεν επιτρέπεται να απορρίπτονται μαζί με τα οικιακά απορρίμματα.

Υποδείξεις σχετικά με συστατικά (REACH)

Ενημερωμένες πληροφορίες σχετικά με τα συστατικά είναι διαθέσιμες στη διεύθυνση: www.kaercher.com/REACH

Παρελκόμενα και ανταλλακτικά

Χρησιμοποιείτε μόνο γνήσια παρελκόμενα και γνήσια ανταλλακτικά, καθώς αυτά εγγυώνται την ασφαλή και απρόσκοπτη λειτουργία της συσκευής. Πληροφορίες σχετικά με τα παρελκόμενα και τα ανταλλακτικά θα βρείτε στη διεύθυνση www.kaercher.com.

Παραδοτέος εξοπλισμός

Ο παραδοτέος εξοπλισμός της συσκευής απεικονίζεται επάνω στη συσκευασία. Κατά την αφαίρεση από τη συσκευασία ελέγξτε την πληρότητα των περιεχομένων. Σε περίπτωση που λείπουν παρελκόμενα ή έχουν προκληθεί ζημιές κατά τη μεταφορά, ενημερώστε τον προμηθευτή σας.

Επισκόπηση της μονάδας

Εικόνα Α

- ① Κύλινδρος επίπεδης βούρτσας
- ② Ακροφύσιο δαπέδου κυλίνδρου επίπεδης βούρτσας
- ③ Κύλινδρος μαλακής βούρτσας (Plus)
- ④ Ακροφύσιο δαπέδου κυλίνδρου μαλακής βούρτσας (Plus)
- ⑤ Ακροφύσιο υφάσματος στην αποθήκευση εξαρτήματος
- ⑥ Δείκτης λειτουργίας πλήρους ταχύτητας
- ⑦ Δείκτης ακροφυσίου δαπέδου
- ⑧ Δείκτης μπαταρίας
- ⑨ Κουμπί λειτουργίας τροφοδοσίας
- ⑩ Πλήκτρο ON/OFF
- ⑪ Διεπαφή φόρτισης
- ⑫ Φίλτρο HEPA
- ⑬ Φίλτρο βαμβακιού
- ⑭ Σώμα κυκλώνα
- ⑮ Φίλτρο κυκλώνα
- ⑯ Δοχείο σκόνης
- ⑰ Ξεκλειδώστε το κουμπί του δοχείου σκόνης
- ⑱ Κουμπί αδειάσματος σκόνης με ένα πάτημα
- ⑲ Ράβδος επέκτασης
- ⑳ Ακροφύσιο σχισμής στη θήκη εξαρτήματος
- ㉑ Χώρος αποθήκευσης (βάση αποθήκευσης με το στηρίγμα αποθήκευσης)
- ㉒ Φορτιστής
- ㉓ *Εύκαμπτος σωλήνας
- ㉔ * Ακροφύσιο στρώματος
- ㉕ * Ακροφύσιο οχήματος
- ㉖ *Βούρτσα ξεσκονίσματος

* προαιρετικό εξάρτημα, ανάλογα με τη διαμόρφωση

Φορτιστής

⚠ ΠΡΟΕΙΔΟΠΟΙΗΣΗ

- Φορτίζετε τη συσκευή μόνο με τον συνοδευτικό γνήσιο φορτιστή ή με φορτιστή εγκεκριμένο από την KÄRCHER.

Χρησιμοποιήστε τον ακόλουθο προσαρμογέα:

- Τύπος συσκευής
VC 4s ασύρματη: 1.198-280.0
VC 4s ασύρματη Plus: 1.198-282.0



Συναρμολόγηση

- Τοποθετήστε τη ράβδο επέκτασης στην ηλεκτρική σκούπα.

Εικόνα Β

Για αφαίρεση, πατήστε το κουμπί ξεκλειδώματος και αποσυνδέστε τη ράβδο επέκτασης.

- Τοποθετήστε τη ράβδο επέκτασης στο ακροφύσιο του δαπέδου.

Εικόνα C

Για αφαίρεση, πατήστε το κουμπί ξεκλειδώματος και αποσυνδέστε το ακροφύσιο δαπέδου.

Λειτουργία

Υπόδειξη

Η συσκευή θα σβήσει αυτόματα αν υπάρχει κίνδυνος υπερθέρμανσης. Βεβαιωθείτε ότι ο κύλινδρος βούρτσας δεν εμποδίζεται με κανέναν τρόπο.

Φόρτιση

Υπόδειξη

- Η συσκευή δεν λειτουργεί κατά τη διάρκεια της διαδικασίας φόρτισης.
- Ο χρόνος φόρτισης είναι περίπου 3 - 4 ώρες.
- Η συσκευή πρέπει να φορτιστεί πλήρως πριν την πρώτη χρήση.

- Ανοίξτε το κάλυμμα της διεπαφής φόρτισης.

Εικόνα D

- Τοποθετήστε τον σύνδεσμο του φορτιστή στη διεπαφή φόρτισης.
- Συνδέστε το καλώδιο τροφοδοσίας του φορτιστή στην τροφοδοσία ρεύματος.
Η διαδικασία φόρτισης ξεκινά αυτόματα.
- Όταν ολοκληρωθεί η διαδικασία φόρτισης, αποσυνδέστε το καλώδιο τροφοδοσίας του φορτιστή από την παροχή ρεύματος.

Λειτουργία

- Πατήστε το κουμπί ON/OFF για να ξεκινήσετε τη σκούπισμα σκόνης / ακαθαρσιών.

Εικόνα E

Από προεπιλογή, η συσκευή λειτουργεί σε λειτουργία πλήρους ταχύτητας.

- Μπορείτε να ρυθμίσετε την ισχύ αναρρόφησης κατά τη διάρκεια του σκούπισματος μέσω του κουμπιού λειτουργίας τροφοδοσίας «Power Mode».

Εικόνα F

Υπάρχουν 3 λειτουργίες αναρρόφησης με λειτουργίες πλήρους ταχύτητας, μέσης ταχύτητας και εξοικονόμησης ενέργειας.

Ο παρακάτω πίνακας περιγράφει τις λεπτομέρειες των σταδίων ισχύος αναρρόφησης:

Λειτουργία αναρρόφησης	Κατάσταση δείκτη λειτουργίας πλήρους ταχύτητας	Περιγραφή
Λειτουργία πλήρους ταχύτητας	On	Για να απορροφήσετε μεγάλες και επίμονες ακαθαρσίες
Λειτουργία μέσης ταχύτητας	Off	Για να καθαρίσετε το μαλακό ή σκληρό δάπεδο με βελτιστοποιημένη και μέτρια ταχύτητα
Λειτουργία εξοικονόμησης ενέργειας	Off	Μακρόχρονη λειτουργία σχεδιασμένη για τη μακροχρόνια εργασία

Δείκτες

Εικόνα G

- ① Δείκτης φόρτισης / εκφόρτισης / μπαταρίας
- ② Δείκτης ακροφυσίου δαπέδου
- ③ Δείκτης λειτουργίας πλήρους ταχύτητας

Ο παρακάτω πίνακας περιγράφει τις έννοιες των ενδεικτικών λυχνιών LED στη συσκευή:

Δείκτες	Κατάσταση/ Χρώμα	Περιγραφή
Δείκτης μπαταρίας - φορτίζει	Αναβοσβήνει (πράσινο)	Φόρτιση
	Πάντα ενεργοποιημένη (πράσινο)	Η ισχύς της μπαταρίας είναι πλήρης.
Δείκτης μπαταρίας - εκφόρτιση	Πάντα ενεργοποιημένη (πράσινο)	Η ισχύς της μπαταρίας είναι μεγαλύτερη από 10%.
	Πάντα ενεργοποιημένη (κόκκινο)	Η ισχύς της μπαταρίας είναι κάτω από 10%.
	Αναβοσβήνει (κόκκινο)	Το φίλτρο HEPA, το φίλτρο βαμβακιού ή το δοχείο σκόνης είναι φραγμένο.
Δείκτης ακροφυσίου δαπέδου	On	Ο κύλινδρος βούρτσας του ακροφυσίου δαπέδου λειτουργεί.
	Off	Ο κύλινδρος βούρτσας του ακροφυσίου δαπέδου έχει σταματήσει.
Δείκτης λειτουργίας πλήρους ταχύτητας	On	Η συσκευή λειτουργεί σε λειτουργία πλήρους ταχύτητας.
	Off	Η συσκευή λειτουργεί σε λειτουργία εξοικονόμησης ενέργειας / μέσης ταχύτητας.

Ηλεκτρικό ακροφύσιο δαπέδου

- Συνδέστε το ακροφύσιο δαπέδου κυλίνδρου μαλακής βούρτσας (Plus) για να καθαρίσετε κάθε είδους ακαθαρσίες σε σκληρές επιφάνειες.
- Συνδέστε το ακροφύσιο δαπέδου κυλίνδρου επίπεδης βούρτσας για να καθαρίσετε τόσο μοκέτες όσο και σκληρές επιφάνειες.

Εικόνα Η

Ένα κλικ για να αδειάσετε τη σκόνη

1. Πατήστε το κουμπί στα αριστερά για να αδειάσετε τη βρωμιά με ένα βήμα.

Εικόνα Ι

Βασικά εξαρτήματα

- Συνδέστε το ακροφύσιο υφάσματος για να καθαρίσετε τα ταπετσαρισμένα έπιπλα, τα στρώματα, τις δαντελωτές κουρτίνες κ.λπ.
- Συνδέστε το ακροφύσιο σχισμής.

Εικόνα J

Εικόνα Κ

- ① Χρησιμοποιείται για τον καθαρισμό των αρθρώσεων, τις αυλακώσεις μεταξύ των θυρών και των παραθύρων, τις μικροσκοπικές σχισμές κ.λπ.
- ② Χρησιμοποιείται για τον καθαρισμό ευαίσθητων αντικειμένων με προσοχή, π.χ. βιβλιοθήκες, χειροτέχνημα κ.λπ.

Προαιρετικά εξαρτήματα

- Συνδέστε το ακροφύσιο του στρώματος για να καθαρίσετε ακάρεα / σκόνη στα στρώματα και τα μαξιλάρια κ.λπ.
- Συνδέστε τη βούρτσα ξεσκονίσματος για να καθαρίσετε τις επιφάνειες των τοίχων, τις κουρτίνες, τα κενά στα έπιπλα κ.λπ. Πρέπει να χρησιμοποιήσετε τον εύκαμπτο σωλήνα για να συνδέσετε τη βούρτσα ξεσκονίσματος και την εύχρηστη ηλεκτρική σκούπα.
- Συνδέστε το ακροφύσιο αυτοκινήτου για να καθαρίσετε τη βρομιά / σκόνη στο αυτοκίνητο κ.λπ. Πρέπει να χρησιμοποιήσετε τον εύκαμπτο σωλήνα για να συνδέσετε το ακροφύσιο αυτοκινήτου και την εύχρηστη ηλεκτρική σκούπα.

Εικόνα L

Μεταφορά

Η μπαταρία έχει ελεγχθεί σύμφωνα με τους σχετικούς κανόνες για τις διεθνείς μεταφορές και μπορεί να μεταφερθεί / αποσταλεί.

Αποθήκευση

Υπόδειξη

- Αποθηκεύστε τη συσκευή σε ξηρό χώρο.
 - Εξετάστε το βάρος της συσκευής κατά την αποθήκευση.
1. Τοποθετήστε το στηρίγμα αποθήκευσης στη βάση αποθήκευσης.

Εικόνα Μ

- ① Στηρίγμα αποθήκευσης
 - ② Βάση αποθήκευσης
2. Τοποθετήστε τη συσκευή στον χώρο αποθήκευσης.
- Εικόνα Ν**
3. Βάλτε το ακροφύσιο σχισμής και τη βούρτσα ταπετσαρίας στην υποδοχή εξαρτημάτων.

Φροντίδα και συντήρηση

Υπόδειξη

- Χρησιμοποιήστε τη συσκευή μόνο όταν έχετε εγκαταστήσει όλα τα φίλτρα και το δοχείο σκόνης.
- Τα ελαττωματικά φίλτρα και τα φίλτρα που δεν μπορούν πλέον να καθαριστούν πρέπει να αντικατασταθούν.

Πριν από κάθε εργασία με τη συσκευή:

1. Απενεργοποιήστε τη συσκευή.
2. Αποσυνδέστε την παροχή ρεύματος από την πρίζα.

Καθαρίστε το σετ φίλτρου και το δοχείο σκόνης

ΠΡΟΣΟΧΗ

Λανθασμένος καθαρισμός του φίλτρου HEPA

Βλάβη στο φίλτρο HEPA

Μην πλένετε το φίλτρο HEPA.

Μην καθαρίζετε το φίλτρο HEPA σε ένα πλυντήριο ρούχων.

Μην στεγνώνετε το φίλτρο HEPA με στεγνωτήρα μαλλιών.

Το φίλτρο HEPA εξασφαλίζει καθαρό αέρα εξαγωγής.

- Καθαρίστε το φίλτρο HEPA αν είναι εμφανώς βρώμικο.
- Αντικαταστήστε το φίλτρο HEPA εάν είναι καταφανώς κατεστραμμένο.
- Συνιστούμε την αντικατάσταση του φίλτρου HEPA κάθε 6 μήνες, ανάλογα με τη χρήση της συσκευής.

1. Ξεκλειδώστε το δοχείο σκόνης και τραβήξτε έξω το δοχείο σκόνης.

Εικόνα O

2. Αφαιρέστε το φίλτρο HEPA και το φίλτρο βαμβακιού και αποσυνδέστε το σώμα κυκλώνα και το φίλτρο κυκλώνα από το δοχείο σκόνης.

Εικόνα P

3. Αδειάστε το φίλτρο βαμβακιού και αδειάστε/ χτυπήστε προσεκτικά τη βρωμιά έξω από το φίλτρο HEPA.

Εικόνα Q

4. Αδειάστε το δοχείο σκόνης και τρίψτε στο εσωτερικό χρησιμοποιώντας ένα πανί.

Εικόνα R

5. Γυρίστε το σώμα κυκλώνα αριστερόστροφα και διαχωρίστε το σώμα κυκλώνα από το φίλτρο κυκλώνα.

Εικόνα S

6. Καθαρίστε το σώμα κυκλώνα, το φίλτρο κυκλώνα και το δοχείο σκόνης κάτω από τρεχούμενο νερό.

Εικόνα T

7. Αφήστε το φίλτρο βαμβακιού, το σώμα κυκλώνα, το φίλτρο κυκλώνα και το δοχείο σκόνης να στεγνώσουν εντελώς.

Εικόνα U

8. Εισάγετε το σώμα κυκλώνα στο φίλτρο κυκλώνα και γυρίστε το σώμα του κυκλώνα δεξιόστροφα για να ασφαλίσει στη θέση του.

9. Τοποθετήστε το σετ κυκλώνα στο δοχείο σκόνης.

10. Τοποθετήστε το φίλτρο HEPA και το φίλτρο βαμβακιού στο επάνω τμήμα του συνόλου κυκλώνα και ευθυγραμμίστε το.

11. Ευθυγραμμίστε το σημείο στερέωσης στη συσκευή με την επιθυμητή οπή στερέωσης στο δοχείο σκόνης και ασφαλίστε το δοχείο σκόνης στη θέση του.

Εικόνα V

Καθαρισμός / αντικατάσταση του κυλίνδρου βούρτσας

Υπόδειξη

- Αντικαταστήστε τον κύλινδρο της βούρτσας όταν έχει υποστεί ζημιά.
- Μόνο ο στεγνός κύλινδρος βούρτσας επιτρέπεται για αντικατάσταση.
- Μην στεγνώνετε τον κύλινδρο βούρτσας χρησιμοποιώντας στεγνωτήρα μαλλιών.

VC 4s Ασύρματη

1. Αφαιρέστε τον κύλινδρο βούρτσας χρησιμοποιώντας ένα νόμισμα ή ένα ευθύ κατασβίδι.
Εικόνα W
2. Αφαιρέστε τον μοχλό κυλίνδρου από τον κύλινδρο βούρτσας.
Εικόνα X

① Κύλινδρος βούρτσας

② Μοχλός κυλίνδρου

3. Καθαρίστε τις τριχες στον κύλινδρο βούρτσας και στο μοχλό βούρτσας.

4. Τοποθετήστε το στεγνό ή νέο κύλινδρο βούρτσας στο ακροφύσιο πατώματος και στερεώστε τον κύλινδρο της βούρτσας στη θέση του χρησιμοποιώντας ένα νόμισμα ή ένα ευθύ κατασβίδι.

Εικόνα Y

Βεβαιωθείτε ότι ο κύλινδρος βούρτσας ταιριάζει σωστά.

VC 4s Ασύρματη Plus

1. Πατήστε το κουμπί ελευθέρωσης και τραβήξτε έξω τον μοχλό κυλίνδρου και τον κύλινδρο βούρτσας.

Εικόνα Z

2. Αφαιρέστε τον μοχλό κυλίνδρου από τον κύλινδρο βούρτσας.

Εικόνα AA

① Κύλινδρος βούρτσας

② Μοχλός κυλίνδρου

3. Καθαρίστε τις τριχες στον κύλινδρο βούρτσας και στο μοχλό βούρτσας.

4. Τοποθετήστε το στεγνό ή νέο κύλινδρο βούρτσας στο ακροφύσιο πατώματος και στερεώστε τον κύλινδρο της βούρτσας στη θέση του.

Εικόνα AB

Βεβαιωθείτε ότι ο κύλινδρος βούρτσας ταιριάζει σωστά.

Βοήθεια σε περίπτωση βλάβης

Οι βλάβες οφείλονται συχνά σε ασήμαντες αιτίες, τις οποίες μπορείτε να αντιμετωπίσετε μόνοι σας με τη βοήθεια του ακόλουθου πίνακα. Σε περίπτωση αμφιβολίας ή σε περίπτωση βλάβης που δεν αναφέρεται εδώ παρακαλούμε να απευθύνεστε στο εξουσιοδοτημένο τμήμα εξυπηρέτησης πελατών.

Βλάβη	Πιθανή αιτία	Λύση
Η συσκευή δεν λειτουργεί.	Το σύνολο φίλτρου / δοχείο σκόνης λείπει.	1. Τοποθετήστε το σύνολο φίλτρου και το δοχείο σκόνης πριν χρησιμοποιήσετε τη συσκευή.
	Η μπαταρία είναι σχεδόν άδεια.	1. Φορτίστε την μπαταρία.
	Η συσκευή κινδυνεύει από υπερθέρμανση.	1. Ελέγξτε εάν το δοχείο σκόνης είναι φραγμένο. 2. Καθαρίστε το δοχείο σκόνης. 3. Θέστε ξανά τη συσκευή σε λειτουργία.
Η ικανότητα αναρρόφησης μειώνεται. / Μη κανονικός θόρυβος ή λειτουργικός θόρυβος που γίνεται πιο έντονος.	Το δοχείο σκόνης είναι γεμάτο. Το σύνολο φίλτρου HEPA είναι φραγμένο.	1. Ελέγξτε το δοχείο σκόνης. 2. Αδειάστε/καθαρίστε το δοχείο σκόνης, το φίλτρο HEPA και το φίλτρο βαμβακιού. 3. Ελέγξτε και καθαρίστε το σύνολο κυκλώνα.
	Υπάρχει κίνδυνος υπερθέρμανσης.	1. Ελέγξτε εάν ο κύλινδρος βούρτσας είναι μπλοκαρισμένος και καθαρίστε τον κύλινδρο της βούρτσας. 2. Ενεργοποιήστε ξανά τη συσκευή.

Εγγύηση

Σε κάθε χώρα ισχύουν οι όροι εγγύησης οι οποίοι εκδίδονται από την αρμόδια εταιρεία διανομής μας. Τυχόν βλάβες στη συσκευή σας επιδιορθώνονται από εμάς χωρίς χρέωση εντός της προθεσμίας εγγύησης, εφόσον οφείλονται σε σφάλμα υλικού ή κατασκευής. Σε περίπτωση εγγύησης απευθυνθείτε στον προμηθευτή σας ή το πλησιέστερο εξουσιοδοτημένο τμήμα εξυπηρέτησης πελατών, προσκομίζοντας το παραστατικό της αγοράς.
(για διευθύνσεις βλέπε την πίσω σελίδα)

Τεχνικά χαρακτηριστικά

		1.198-280.0	1.198-282.0
Ηλεκτρική σύνδεση			
Συχνότητα δικτύου	Hz	50 - 60	50 - 60
Τάση δικτύου	V	100 - 240	100 - 240
Τάση μπαταρίας	V	22	22
Τάση μπαταρίας	V	18	18
Διάρκεια φόρτισης για πλήρως αποφορτισμένη μπαταρία	min	180 ~ 240	180 ~ 240
Χωρητικότητα μπαταρίας	mAh	2500	2500
Κατανάλωση ρεύματος	A	0,75	0,75
Τύπος μπαταρίας		Li-ion	Li-ion
Κατηγορία προστασίας		II	II
Ονομαστική ισχύς	W	220	220
Ονομαστική ισχύς (χειρός)	W	190	190
Ονομαστική ισχύς (ακροφύσιο δαπέδου)	W	30	30
Στοιχεία ισχύος συσκευής			
Ωφέλιμος όγκος δοχείου σκόνης	l	0,3	0,3
Κενό (ελάχ.)	kPa	15	15
Διάστημα κανονικής λειτουργίας με τελείως γεμάτη μπαταρία	min	Λειτουργία εξοικονόμησης ενέργειας: ≥ 60 , Λειτουργία μέσης ταχύτητας: ≥ 30 , Λειτουργία πλήρους ταχύτητας: ≥ 12	Λειτουργία εξοικονόμησης ενέργειας: ≥ 60 , Λειτουργία μέσης ταχύτητας: ≥ 30 , Λειτουργία πλήρους ταχύτητας: ≥ 12
Φίλτρο HEPA		HEPA 12	HEPA 12
Στάθμη ηχητικής ισχύος L_{WA}	dB(A)	79	79
Διαστάσεις και βάρη			
Βάρος (χωρίς παρελκόμενα)	kg	1,25	1,25
Μήκος	mm	270	255
Πλάτος	mm	139	150
Ύψος	mm	1110	1110

Με την επιφύλαξη τεχνικών αλλαγών.

İçindekiler

Genel uyarılar.....	67
Kullanım amacı.....	67
Çevre koruma.....	67
Aksesuarlar ve yedek parçalar.....	67
Teslimat kapsamı.....	67
Üniteye genel bakış.....	67
Kurulum.....	68
Çalıştırma.....	68
Nakliye.....	69
Depolama.....	69
Özen ve bakım.....	69
Arizalarda yardım.....	70
Garanti.....	70
Teknik bilgiler.....	71

Genel uyarılar



Cihazı ilk defa kullanmadan önce orijinal işletim kılavuzunu ve ekli güvenlik bilgilerinizi okuyun. Bu bilgilere göre hareket edin.

Her iki kılavuzu daha sonra kullanmak için ve sizden sonraki kullanıcı için saklayın.

Kullanım amacı

Bu çok amaçlı elektrikli süpürge, ticari kullanıma uygun değildir ve evde şahsi kullanım için tasarlanmıştır. Kullanım amacı dışında veya hatalı kullanım nedeniyle oluşabilecek hasarlardan üretici sorumlu değildir. Çok amaçlı elektrikli süpürgeyi yalnızca aşağıdakilerle birlikte kullanın:

- Orijinal filtreler
- Orijinal yedek parçalar, aksesuarlar ve özel aksesuarlar.

Çok amaçlı elektrikli süpürge aşağıdakiler için uygun değildir:

- İnsanlar veya hayvanlar üzerinde kullanmak.
- Şunları süpürmek:
 - Küçük canlılar (örn. sinekler, örümcekler vb.).
 - Sağlık için zararlı, keskin kenarlı veya sıcak veya ısıtılı maddeler.
 - Nemli veya sıvı maddeler.
 - Kolay tutuşabilir veya patlayıcı maddeler ve gazlar.

⚠ UYARI

Çocuklar bu cihazla oynamamalıdır.

Çevre koruma



Ambalaj malzemeleri geri dönüştürülebilir. Lütfen ambalajları çevreye zarar vermeden tasfiye edin.



Elektrikli ve elektronik cihazlar, değerli ve geri dönüştürülebilir malzemelerin yanı sıra yanlış kullanılması veya yanlış imha edilmesi durumunda insan sağlığı ve çevre için potansiyel tehlike teşkil edebilecek piller, aküler veya yağlar içerebilir. Ancak cihazın usulüne uygun şekilde çalıştırılması için bu parçaların gereklidir. Bu sembol ile işaretlenen cihazlar evsel atık ile birlikte imha edilmemelidir.

İçindekiler hakkında uyarılar (REACH)

İçindekiler hakkında ayrıntılı bilgileri bulabileceğiniz adres: www.kaercher.com/REACH

Aksesuarlar ve yedek parçalar

Sadece orijinal aksesuarlar ve orijinal yedek parçalar kullanın. Bu parçalar cihazın güvenli ve arızasız çalışmasını sağlar. Aksesuar ve yedek parçalarla ilişkin bilgiler için adres: www.kaercher.com.

Teslimat kapsamı

Cihazınızın teslimat kapsamı ambalajı üzerinde gösterilmiştir. Ambalaj açıldığında içindeki parçalarda eksiklik olup olmadığını kontrol edin. Aksesuarların eksik olması durumunda ya da nakliye hasarlarında yetkili satıcınızı bilgilendirin.

Üniteye genel bakış

Şekil A

- ① Düz fırça rulosu
- ② Düz fırça rulosu zemin başlığı
- ③ Yumuşak fırça rulosu (Plus)
- ④ Yumuşak fırça rulosu zemin başlığı (Plus)
- ⑤ Aksesuar haznesindeki kumaş başlığı
- ⑥ Tam hız modu göstergesi
- ⑦ Zemin başlığı göstergesi
- ⑧ Akü göstergesi
- ⑨ Güç Modu düğmesi
- ⑩ AÇIK/KAPALI düğmesi
- ⑪ Şarj arayüzü
- ⑫ HEPA filtresi
- ⑬ Pamuk filtre
- ⑭ Siklon gövde
- ⑮ Siklon filtre
- ⑯ Toz haznesi
- ⑰ Toz haznesi kilidini açma düğmesi
- ⑱ Tek dokunuşlu toz boşaltma düğmesi
- ⑲ Uzatma çubuğu
- ⑳ Aksesuar haznesindeki ince uçlu başlık
- ㉑ Depo yuvası (depo tutucu ile depo tabanı)
- ㉒ Şarj cihazı
- ㉓ *Esnek hortum
- ㉔ *Yatak başlığı
- ㉕ *Araç başlığı
- ㉖ *Toz fırçası

* isteğe bağlı aksesuar, yapılandırmaya bağlı olarak değişiklik gösterir

Şarj cihazı

⚠ UYARI

- Aküyü sadece birlikte teslim edilen orijinal şarj cihazı veya KÄRCHER tarafından onaylanmış şarj cihazıyla şarj edin.

Aşağıdaki adaptörü kullanın:

- Cihaz tipi
VC 4s Kablosuz: 1.198-280.0
VC 4s Kablosuz Plus: 1.198-282.0



Kurulum

1. Uzatma çubuğunu elektrikli süpürgeye takın.
Şekil B
Ayırmak için kilit açma düğmesine basın ve uzatma çubuğunu çıkarın.
2. Uzatma çubuğunu zemin başlığına takın.
Şekil C
Ayırmak için kilit açma düğmesine basın ve zemin başlığını çıkarın.

Çalıştırma

Not

Aşırı ısınma riski olması halinde cihaz kendini otomatik olarak kapatacaktır. Fırça rulusunun herhangi bir şekilde engellenmediğinden emin olun.

Şarj etme

Not

- Bu cihaz şarj edilirken çalışmaz.
 - Şarj süresi yaklaşık 3 - 4 saattir.
 - İlk kullanımdan önce cihaz tamamen şarj edilmelidir.
1. Şarj arayüzüne açılan kapağı açın.
Şekil D
 2. Şarj cihazının konektörünü şarj arayüzüne takın.
 3. Şarj cihazının güç kablosunu güç kaynağına bağlayın.
Şarj işlemi otomatik olarak başlar.
 4. Şarj işlemi tamamlandıktan sonra şarj cihazının güç kablosunu güç kaynağından ayırın.

Çalıştırma

- Tozu/kiri süpürmeye başlamak için AÇIK/KAPALI düğmesine basın.
Şekil E
Varsayılan olarak, cihaz tam hız modunda çalışır.
- Güç Modu düğmesini kullanarak kullanım sırasında emiş gücünü ayarlayabilirsiniz.
Şekil F
Bu ürün size 3 emiş modu sunar: Tam hız, ortalama hız ve enerji tasarrufu modları.
Aşağıdaki tabloda emiş gücü kademeleri hakkında daha fazla bilgi bulabilirsiniz:

Emiş modu	Tam hız modu göstergesi durumu	Açıklama
Tam hız modu	Açık	Ağır ve yoğun kirler için
Ortalama hız modu	Kapalı	Optimize edilmiş ve ortalama hızda, yumuşak veya sert zeminler için
Enerji tasarruf modu	Kapalı	Uzun süreli kullanımlara uygun uzun ömürlü tasarım

Göstergeler

Şekil G

- ① Şarj / deşarj / akü göstergesi
- ② Zemin başlığı göstergesi
- ③ Tam hız modu göstergesi

Aşağıdaki tabloda cihazdaki LED göstergelerin anlamları açıklanmıştır:

Göstergeler	Durum / Renk	Açıklama
Akü göstergesi - şarj	Yanıp söner (yeşil)	Şarj etme
	Sürekli (yeşil)	Akü gücü dolu.
Akü göstergesi - deşarj	Sürekli (yeşil)	Akü gücü %10'un üzerinde.
	Sürekli (kırmızı)	Akü gücü %10'un altında.
	Yanıp söner (kırmızı)	HEPA filtresi, pamuk filtre veya toz haznesi tıkalı.
Zemin başlığı göstergesi	Açık	Zemin başlığının fırça rulosu çalışır.
	Kapalı	Zemin başlığının fırça rulosu durur.
Tam hız modu göstergesi	Açık	Cihaz tam hız modunda çalışır.
	Kapalı	Cihaz enerji tasarruf / ortalama hız modunda çalışır.

Elektrikli zemin başlığı

- Sert yüzeydeki her türlü kiri temizlemek için yumuşak fırçalı rulo zemin nozulünü (Plus) takın.
- Hem halı hem de sert yüzeyleri temizlemek için düz fırça rulosu zemin nozulünü takın.

Şekil H

Tozu temizlemek için tek tık yeter

1. Kirleri anında temizlemek için soldaki düğmeye basın.

Şekil I

Standart aksesuarlar

- Mobilyaları, minderleri, perdeleri vb. temizlemek için kumaş başlığını takın.
- İnce uçlu başlığı takın.

Şekil J

Şekil K

- ① Bu aksesuar ulaşılmaması zor alanları, kapı ve pencere arasındaki olukları ve küçük açıklıkları temizlemek için kullanılır.
- ② Bu, kitaplık ve el işi gibi hassas nesnelere temizlemek için kullanılır.

İsteğe bağlı aksesuarlar

- Yatak ve yastıklarda bulunan akarları/tozu temizlemek için yatak başlığını takın.
- Duvar yüzeylerini, perdeleri, mobilyadaki ulaşılmaması zor alanları vb. temizlemek için toz fırçasını takın. Toz alma fırçasını ve pratik elektrikli süpürgeyi bağlamak için esnek hortumu kullanmanız gerekir.
- Otomobildeki kiri / tozu vb. temizlemek için araç fırçasını takın. Araç fırçasını ve pratik elektrikli süpürgeyi bağlamak için esnek hortumu kullanmanız gerekir.

Şekil L

Nakliye

Bu üründe kullanılan akü, uluslararası taşımacılık kurallarına uygun olarak test edilmiştir ve nakledilebilir/sevkedilebilir.

Depolama

Not

- Cihazı kuru bir odada depolayın.
- Depolarken cihazın ağırlığını göz önünde bulundurun.

1. Depo tutucuyu depo tabanına yerleştirin.

Şekil M

- ① Depo tutucu
- ② Depo tabanı

2. Cihazı depo yuvasına yerleştirin.

Şekil N

3. İnce uçlu başlığı ve döşeme fırçasını aksesuar deposuna yerleştirin.

Özen ve bakım

Not

- Cihazı yalnızca tüm filtreler ve toz haznesi takılı olduğunda kullanın.
- Arızalı olan ve artık temizlenemeyen filtreler değiştirilmelidir.

Cihaz üzerinde herhangi bir çalışma yürütmeden önce:

1. Cihazı kapatın.
2. Güç kaynağını elektrik prizinden ayırın.

Filtre takımını ve toz haznesini temizleme

DIKKAT

HEPA filtresinin yanlış temizliği

HEPA filtresi hasarı

HEPA filtresini yıkamayın.

HEPA filtresini çamaşır makinesinde temizlemeyin.

HEPA filtresini saç kurutma makinesiyle kurutmayın.

HEPA filtresi egzoz havasının temizlenmesini sağlar.

- Gözle görünür şekilde kirli olması halinde HEPA filtresini temizleyin.
- Gözle görünür şekilde hasarlı olması halinde HEPA filtresini değiştirin.
- Cihazın kullanım sıklığına bağlı olarak HEPA filtresini her 6 ayda bir değiştirmenizi öneririz.

1. Toz haznesinin kilidini açın ve toz haznesini dışarı çıkarın.

Şekil O

2. HEPA filtresini ve pamuk filtreyi çıkarın ve toz haznesindeki siklon gövdeyi ve siklon filtreyi çıkarın.

Şekil P

3. Pamuk filtreyi temizleyin ve HEPA filtresinde bulunan kirleri dikkatli bir şekilde boşaltın / çıkarın.

Şekil Q

4. Toz haznesini boşaltın ve içeri bir bezle silin.

Şekil R

5. Siklon gövdeyi saat yönünün tersine çevirin ve siklon gövdeyi siklon filtreden ayırın.

Şekil S

6. Siklon gövdeyi, siklon filtreyi ve toz haznesini akan su altında temizleyin.

Şekil T

7. Pamuk filtre, siklon gövde, siklon filtre ve toz haznesinin tamamen kurumasına izin verin.

Şekil U

8. Siklon gövdeyi siklon filtreye yerleştirin ve yerine oturmasını sağlamak için siklon gövdeyi saat yönünde çevirin.

9. Siklon takımını toz haznesine yerleştirin.

10. HEPA filtresini ve pamuk filtreyi siklon takımın üst kısmına takın ve hizalayın.

11. Cihazın montaj noktasını toz haznesindeki istenen montaj noktasıyla hizalayın ve toz haznesini yerine sabitleyin.

Şekil V

Fırça rulosunu temizleme / değiştirme

Not

- Hasar gören fırça rulolarını değiştirin.
- Sadece kuru fırça rulolarıyla değiştirilebilir.
- Fırça rulosunu saç kurutma makinesiyle kurutmayın.

VC 4s Kablosuz

1. Fırça rulosunu bir madeni para veya düz tornavida yardımıyla çıkarın.

Şekil W

2. Rulo kolunu fırça rulosundan çıkarın.

Şekil X

- ① Fırça rulosu
- ② Rulo kolu
3. Fırça rulosunda ve fırça kolunda toplanan saçları temizleyin.
4. Zemin başlığına kuru veya yeni bir fırça rulosu yerleştirin ve bir bozuk para veya düz tornavida kullanarak fırça rulosunu yerine sabitleyin.

Şekil Y

Fırça rulusunun düzgün bir şekilde yerine oturduğundan emin olun.

VC 4s Kablosuz Plus

1. Kilit açma düğmesine basın ve rulo kolu ile fırça rulosunu çekip çıkarın.
Şekil Z
2. Rulo kolunu fırça rulosundan çıkarın.
Şekil AA

- ① Fırça rulosu
- ② Rulo kolu

3. Fırça rulosunda ve fırça kolunda toplanan saçları temizleyin.
 4. Zemin başlığına kuru veya yeni bir fırça rulosu yerleştirin ve fırça rulosunu yerine sabitleyin.
Şekil AB
- Fırça rulusunun düzgün bir şekilde yerine oturduğundan emin olun.

Arızalarda yardım

Arızaların sebepleri çoğu zaman aşağıdaki genel bakış yardımıyla kendiniz giderebileceğiniz kadar basittir. Kararsızlık durumunda veya burada adı geçmeyen arızalarda lütfen yetkili müşteri hizmetlerine başvurun.

Arıza	Olası neden	Çare
Cihaz çalışmıyor.	Filtre takımı / toz haznesi takılı değil.	1. Cihazı kullanmadan önce filtre takımını ve toz haznesini takın.
	Akü bitmek üzere.	1. Aküyü şarj edin.
	Cihaz aşırı ısınma riskiyle karşı karşıya.	1. Toz haznesinin tıkalı olup olmadığını kontrol edin. 2. Toz haznesini temizleyin. 3. Cihazı tekrar çalıştırın.
Emme kapasitesi düşüyor. / Giderek artan anormal ses veya çalışma gürültüsü.	Toz haznesi dolu. HEPA filtre takımı tıkalı.	1. Toz haznesini kontrol edin. 2. Toz haznesini, HEPA filtresini ve pamuk filtreyi boşaltın / temizleyin. 3. Siklon takımını kontrol edin ve temizleyin.
Zemin başlığı otomatik olarak kapanıyor.	Aşırı ısınma riski mevcut.	1. Fırça rulusunun tıkalı olup olmadığını kontrol edin ve fırça rulosunu temizleyin. 2. Cihazı tekrar açın.

Garanti

Her ülkede yetkili distribütörümüz tarafından verilmiş garanti şartları geçerlidir. Garanti süresi içinde cihazınızda oluşan muhtemel hasarları, arızanın kaynağı üretim veya malzeme hatası olduğu sürece ücretsiz olarak karşılıyoruz. Garanti durumunda satış fişi ile satıcıya veya yetkili servise başvurun. (Adres için Bkz. Arka sayfa)

Teknik bilgiler

		1.198-280.0	1.198-282.0
Elektrik bağlantısı			
Şebeke frekansı	Hz	50 - 60	50 - 60
Şebeke gerilimi	V	100 - 240	100 - 240
Akü gerilimi	V	22	22
Akü gerilimi	V	18	18
Akü tamamen boşaldığında şarj olma süresi	min	180 ~ 240	180 ~ 240
Akü kapasitesi	mAh	2500	2500
Akım çekişi	A	0,75	0,75
Akü tipi		Li-ion	Li-ion
Koruma sınıfı		II	II
Nominal güç	W	220	220
Nominal güç (EI tipi)	W	190	190
Nominal güç (Zemin başlığı)	W	30	30
Cihaz performans verileri			
Etkin toz haznesi hacmi	l	0,3	0,3
Vakum (min.)	kPa	15	15
Normal işletimde akü doluyken işletim süresi	min	Enerji tasarruf modu: ≥ 60, Ortalama hız modu: ≥ 30, Tam hız modu: ≥ 12	Enerji tasarruf modu: ≥ 60, Ortalama hız modu: ≥ 30, Tam hız modu: ≥ 12
HEPA filtresi		HEPA 12	HEPA 12
Ses gücü seviyesi L _{WA}	dB(A)	79	79
Boyutlar ve ağırlıklar			
Ağırlık (aksesuarlar hariç)	kg	1,25	1,25
Uzunluk	mm	270	255
Genişlik	mm	139	150
Yükseklik	mm	1110	1110

Teknik değişiklik hakkı saklıdır.

Содержание

Общие указания.....	72
Назначение	72
Защита окружающей среды.....	72
Принадлежности и запасные части.....	72
Комплект поставки.....	72
Описание устройства	72
Сборка	73
Эксплуатация	73
Транспортировка.....	74
Хранение	74
Уход и обслуживание.....	74
Помощь при неисправностях	75
Гарантия	76
Технические характеристики	76

Общие указания



Перед первым применением устройства ознакомиться с данной оригинальной инструкцией по эксплуатации и прилагаемыми указаниями по технике безопасности. Действовать в соответствии с ними.

Сохранять обе брошюры для дальнейшего пользования или для следующего владельца.

Назначение

Этот универсальный пылесос предназначен для частного использования дома, а не в коммерческих целях. Изготовитель не несет ответственности за повреждение, которое может возникнуть в результате неправильного применения или нарушения правил эксплуатации. Используйте универсальный пылесос только с:

- Оригинальными фильтрами.
- Оригинальными запчастями, аксессуарами и специальными аксессуарами.

Универсальный пылесос не подходит для:

- Чистки пылесосом людей или животных.
- Засасывания:
 - Маленьких живых существ (например, мух, пауков и пр.).
 - Веществ, которые вредны для здоровья, имеют острые края, горячие или пылают.
 - Влажных или жидких веществ.
 - Легковоспламеняющихся или взрывоопасных веществ и газов.

⚠ ПРЕДУПРЕЖДЕНИЕ

Дети не должны играть с этим прибором.

Защита окружающей среды



Упаковочные материалы поддаются вторичной переработке. Упаковку необходимо утилизировать без ущерба для окружающей среды.



Электрические и электронные устройства часто содержат ценные материалы, пригодные для вторичной переработки, и зачастую такие компоненты, как батареи, аккумуляторы или масло, которые при неправильном обращении или ненадлежащей утилизации представляют потенциальную опасность для здоровья и экологии. Тем не менее, данные компоненты необходимы для правильной работы устройства. Устройства, обозначенные этим

символом, запрещено утилизировать вместе с бытовыми отходами.

Указания по ингредиентам (REACH)

Для получения актуальной информации об ингредиентах см. www.kaercher.com/REACH

Принадлежности и запасные части

Использовать только оригинальные принадлежности и запасные части. Только они гарантируют безопасную и бесперебойную работу устройства.

Для получения информации о принадлежностях и запчастях см. www.kaercher.com.

Комплект поставки

Комплектация устройства указана на упаковке. При распаковке устройства проверить комплектацию. При обнаружении недостающих принадлежностей или повреждений, полученных во время транспортировки, следует уведомить торговую организацию, продавшую устройство.

Описание устройства

Рисунок А

- ① Валик с плоской щеткой
- ② Насадка для пола с валиком с плоской щеткой
- ③ Валик с мягкой щеткой (Plus)
- ④ Насадка для пола с валиком с мягкой щеткой (Plus)
- ⑤ Тканевая насадка на стойке для хранения аксессуаров
- ⑥ Индикатор режима полной скорости
- ⑦ Индикатор насадки для пола
- ⑧ Индикатор аккумулятора
- ⑨ Кнопка режима мощности
- ⑩ Кнопка ВКЛ/ВЫКЛ
- ⑪ Интерфейс зарядки
- ⑫ Фильтр HEPA
- ⑬ Хлопчатобумажный фильтр
- ⑭ Корпус циклона
- ⑮ Циклонный фильтр
- ⑯ Пылесборник
- ⑰ Кнопка разблокировки пылесборника
- ⑱ Кнопка одноступенчатого удаления пыли
- ⑲ Труба-удлинитель
- ⑳ Щелевая насадка на стойке для хранения аксессуаров
- ㉑ Док-станция для хранения (основание стойки для хранения с держателем)
- ㉒ Зарядное устройство
- ㉓ * Гибкий шланг
- ㉔ * Насадка для матрасов

25 * Автомобильная насадка

26 * Пылевая щетка

* дополнительный аксессуар, в зависимости от конфигурации

Зарядное устройство

⚠ ПРЕДУПРЕЖДЕНИЕ

- Заряжать устройство только с помощью оригинального зарядного устройства, входящего в комплект поставки или разрешенного к использованию компанией KÄRCHER.

Используйте следующий адаптер:

- Тип прибора
VC 4s Cordless: 1.198-280.0
VC 4s Cordless Plus: 1.198-282.0



PS05

6.195-094.0

Зарядное устройство

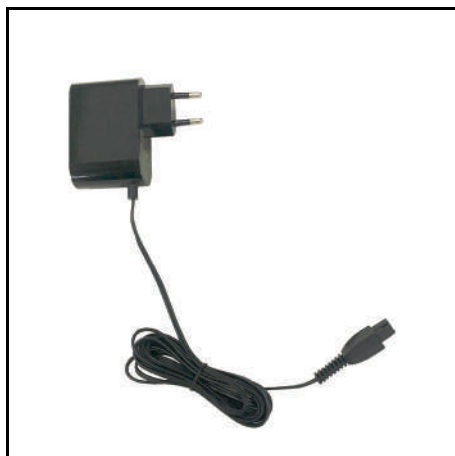

Сборка

1. Вставьте трубу-удлиннитель в пылесос.

Рисунок В

Для снятия нажмите кнопку разблокировки и отсоедините трубу-удлиннитель.

2. Вставьте трубу-удлиннитель в насадку для пола.

Рисунок С

Для снятия нажмите кнопку разблокировки и отсоедините насадку для пола.

Эксплуатация

Примечание

Прибор автоматически выключится, если ему грозит перегрев. Убедитесь, что щеточный валик не заблокирован каким-либо образом.

Зарядка

Примечание

- Прибор не работает во время зарядки.
- Время зарядки составляет ок. 3–4 часов.
- Перед первым использованием прибор должен быть полностью заряжен.

1. Откройте крышку интерфейса зарядки.

Рисунок D

2. Вставьте разъем зарядного устройства в интерфейс зарядки.
3. Подключите кабель питания зарядного устройства к источнику питания. Процесс зарядки начинается автоматически.
4. После завершения зарядки отсоедините кабель питания зарядного устройства от источника питания.

Эксплуатация

- Нажмите кнопку ВКЛ/ВЫКЛ, чтобы начать пылесосить пыль/грязь.

Рисунок E

По умолчанию устройство работает в режиме полной скорости.

- Вы можете регулировать мощность всасывания во время уборки с помощью кнопки режима мощности.

Рисунок F

Доступно 3 режима всасывания: режим полной скорости, режим средней скорости и режим энергосбережения.

В таблице ниже приведено подробное описание ступеней мощности всасывания:

Режим всасывания	Статус индикатора режима полной скорости	Описание
Режим полной скорости	Вкл	Для захвата тяжелой и глубоко проникшей грязи
Режим средней скорости	Выкл	Для очистки мягкого или твердого пола с оптимизированной и умеренной скоростью
Режим энергосбережения	Выкл	Функция длительной работы предназначена для продолжительной уборки

Индикаторы

Рисунок G

- 1 Индикатор зарядки/разрядки/аккумулятора
- 2 Индикатор насадки для пола
- 3 Индикатор режима полной скорости

В таблице ниже приведены значения светодиодных индикаторов на приборе:

Индикаторы	Статус/цвет	Описание
Индикатор аккумулятора – зарядка	Мигает (зеленый)	Зарядка
	Всегда включен (зеленый)	Аккумулятор полностью заряжен.
Индикатор аккумулятора – разрядка	Всегда включен (зеленый)	Заряд аккумулятора выше 10%.
	Всегда включен (красный)	Заряд аккумулятора ниже 10%.
	Мигает (красный)	Фильтр HEPA, хлопчатобумажный фильтр или пылесборник засорен.
Индикатор насадки для пола	Вкл	Щеточный валик насадки для пола вращается.
	Выкл	Щеточный валик насадки для пола остановлен.
Индикатор режима полной скорости	Вкл	Устройство работает в режиме полной скорости.
	Выкл	Прибор работает в режиме энергосбережения/средней скорости.

Электрическая насадка для пола

- Установите насадку для пола с мягкой щеткой-валиком (Plus) для очистки любых загрязнений на твердой поверхности.
- Установите насадку для пола с плоской щеткой-валиком для очистки ковров или твердых поверхностей.

Рисунок Н

Опорожнение пылесборника в один щелчок

1. Нажмите кнопку слева, чтобы опорожнить пылесборник одним движением.

Рисунок I

Стандартные аксессуары

- Прикрепите тканевую насадку для чистки мягкой мебели, матрасов, занавесок и пр.
- Присоедините щелевую насадку.

Рисунок J

Рисунок K

- ① Она используется для очистки стыков, канавок между дверями и окнами, мелких щелей и пр.
- ② Она используется для осторожной очистки хрупких предметов, например, книжных шкафов, изделий ручной работы и пр.

Дополнительные аксессуары

- Прикрепите насадку для матраса, чтобы удалить клещей/пыль из матрасов и подушек и пр.
- Прикрепите пылевую щетку для очистки поверхностей стен, штор, щелей в мебели и пр. Вам необходимо использовать гибкий шланг для соединения щетки для пыли и ручного пылесоса.

- Прикрепите автомобильную насадку для очистки от грязи/пыли в автомобиле и пр. Вам необходимо использовать гибкий шланг для соединения автомобильной насадки и ручного пылесоса.

Рисунок L

Транспортировка

Батарея была проверена в соответствии с действующими правилами международной перевозки и пригодна для транспортировки/отправки.

Хранение

Примечание

- Хранить прибор следует в сухом месте.
- Учитывайте вес устройства при его хранении.

1. Вставьте держатель в основание стойки для хранения.

Рисунок M

- ① Держатель стойки для хранения
- ② Основание стойки для хранения

2. Вставьте прибор в док-станцию для хранения.

Рисунок N

3. Поместите щелевую насадку и щетку для обивки в стойку для хранения аксессуаров.

Уход и обслуживание

Примечание

- Используйте прибор только, если установлены все фильтры и пылесборник.
- Поврежденные фильтры и фильтры, которые больше нельзя чистить, необходимо заменить.

Перед выполнением работ на приборе:

1. Выключите прибор.
2. Отключите источник питания от электрической розетки.

Очистка комплекта фильтров и пылесборника

ВНИМАНИЕ

Неправильная очистка фильтра HEPA

Повреждение фильтра HEPA

Не мойте фильтр HEPA.

Не чистите фильтр HEPA в стиральной машине.

Не сушите фильтр HEPA феном.

Фильтр HEPA обеспечивает чистоту вытяжного воздуха.

- Очистите фильтр HEPA, если заметно его загрязнение.
- Замените фильтр HEPA, если заметно его повреждение.
- Мы рекомендуем заменять фильтр HEPA каждые 6 месяцев в зависимости от того, как вы используете устройство.

1. Разблокируйте пылесборник и вытащите его.

Рисунок O

2. Снимите фильтр HEPA, хлопчатобумажный фильтр и отсоедините корпус циклона и циклонный фильтр от пылесборника.

Рисунок P

3. Очистите хлопчатобумажный фильтр и тщательно опорожните/выбейте грязь из фильтра HEPA.
Рисунок Q
4. Опорожните пылесборник и протрите его изнутри тряпкой.
Рисунок R
5. Поверните корпус циклона против часовой стрелки и отделите корпус циклона от циклонного фильтра.
Рисунок S
6. Очистите корпус циклона, циклонный фильтр и пылесборник под струей воды.
Рисунок T
7. Дайте хлопчатобумажному фильтру, корпусу циклона, циклонному фильтру и пылесборнику полностью высохнуть.
Рисунок U
8. Вставьте корпус циклона в циклонный фильтр и поверните корпус циклона по часовой стрелке для его фиксации.
9. Вставьте циклон в пылесборник.
10. Установите фильтр HEPA и хлопчатобумажный фильтр на верхнюю часть циклона и выровняйте.
11. Совместите точку крепления на приборе с требуемым монтажным отверстием на пылесборнике и зафиксируйте пылесборник на месте.
Рисунок V

Чистка/замена щеточного валика

Примечание

- Замените щеточный валик в случае его повреждения.
- Для замены допускается только сухой щеточный валик.
- Не сушите щеточный валик феном.

VC 4s Cordless

1. Снимите щеточный валик, используя монету или прямую отвертку.
Рисунок W
 2. Снимите рычаг валика со щеточного валика.
Рисунок X
 - ① Щеточный валик
 - ② Рычаг валика
 3. Удалите намотанные волосы из щеточного валика и рычага валика.
 4. Вставьте сухой или новый щеточный валик в насадку для пола и зафиксируйте щеточный валик на месте с помощью монеты или прямой отвертки.
Рисунок Y
- Убедитесь, что щеточный валик сидит правильно.

VC 4s Cordless Plus

1. Нажмите кнопку разблокировки и вытащите рычаг валика вместе со щеточным валиком.
Рисунок Z
 2. Снимите рычаг валика со щеточного валика.
Рисунок AA
 - ① Щеточный валик
 - ② Рычаг валика
 3. Удалите намотанные волосы из щеточного валика и рычага валика.
 4. Вставьте сухой или новый щеточный валик в насадку для пола и зафиксируйте щеточный валик на месте.
Рисунок AB
- Убедитесь, что щеточный валик сидит правильно.

Помощь при неисправностях

Зачастую неисправности имеют простые причины, поэтому с помощью следующего обзора их можно устранить самостоятельно. В случае сомнения или возникновении неописанных здесь неисправностей следует обращаться в уполномоченную службу сервисного обслуживания.

Неисправность	Возможная причина	Способ устранения
Прибор не работает.	Комплект фильтров/пылесборник отсутствует.	1. Установите комплект фильтров и пылесборник перед использованием прибора.
	Аккумулятор почти разряжен.	1. Зарядите аккумулятор.
	Существует опасность перегрева прибора.	1. Проверьте, не засорен ли пылесборник. 2. Очистите пылесборник. 3. Снова включите прибор.
Всасывающая способность снижается. / Аномальный звук или шум при работе, который становится громче.	Пылесборник заполнен. Фильтр HEPA засорен.	1. Проверьте пылесборник. 2. Опорожните/очистите пылесборник, фильтр HEPA и хлопчатобумажный фильтр. 3. Проверьте и очистите циклон.
Насадка для пола отключается автоматически.	Существует опасность перегрева.	1. Проверьте, не заблокирован ли щеточный валик, и очистите щеточный валик. 2. Снова включите прибор.

Гарантия

В каждой стране действуют соответствующие гарантийные условия, установленные уполномоченной организацией по сбыту нашей продукции. Возможные неисправности устройства в течение гарантийного срока мы устраняем бесплатно, если причина заключается в дефектах материалов или производственных браке. В случае возникновения претензий в течение гарантийного срока просьба обращаться с чеком о покупке в торговую организацию, продавшую изделие или в ближайшую уполномоченную службу сервисного обслуживания.

(Адрес указан на обороте)

Дата выпуска отображается на заводской табличке в закодированном виде. При этом отдельные цифры имеют следующее значение::

Пример: 30190
 3 год выпуска
 0 столетие выпуска
 1 десятилетие выпуска
 9 вторая цифра месяца выпуска
 0 первая цифра месяца выпуска

Таким образом, в данном примере код 30190 означает дату выпуска 09 / (2) 013.

Технические характеристики

		1.198-280.0	1.198-282.0
Электрическое подключение			
Частота сети	Hz	50 - 60	50 - 60
Напряжение сети	V	100 - 240	100 - 240
Напряжение аккумулятора	V	22	22
Напряжение аккумулятора	V	18	18
Время зарядки, когда батарея полностью разряжена	min	180 ~ 240	180 ~ 240
Емкость аккумулятора	mAh	2500	2500
Потребляемый ток	A	0,75	0,75
Тип аккумулятора		Li-ion	Li-ion
Класс защиты		II	II
Номинальная мощность	W	220	220
Номинальная мощность (ручной)	W	190	190
Номинальная мощность (насадка для пола)	W	30	30
Рабочие характеристики устройства			
Эффективный объем контейнера для пыли	l	0,3	0,3
Вакуум (мин.)	kPa	15	15
Время работы при полном заряде аккумулятора в нормальном режиме	min	Режим энергосбережения: ≥ 60 Режим средней скорости: ≥ 30 Режим полной скорости: ≥ 12	Режим энергосбережения: ≥ 60 Режим средней скорости: ≥ 30 Режим полной скорости: ≥ 12
Фильтр HEPA		HEPA 12	HEPA 12
Уровень звуковой мощности L_{wA}	dB(A)	79	79
Размеры и вес			
Вес (без принадлежностей)	kg	1,25	1,25
Длина	mm	270	255
Ширина	mm	139	150
Высота	mm	1110	1110

Сохраняется право на внесение технических изменений.

Tartalom

Általános utasítások	77
Rendeltetésszerű használat	77
Környezetvédelem	77
Tartozékok és pótalkatrészek	77
Szállított tartozékok	77
Az egység áttekintése	77
Összeszerelés	78
Művelet	78
Szállítás	79
Tárolás	79
Ápolás és karbantartás	79
Üzemzavarok elhárítása	80
Garancia	80
Műszaki adatok	81

Általános utasítások



A készülék első használata előtt olvassa el az eredeti kezelési útmutatót és a mellékelt biztonsági tanácsokat. Ezeknek megfelelően járjon el.

Őrizze meg mindkét tájékoztatót későbbi használatra vagy a következő tulajdonos számára.

Rendeltetésszerű használat

Ezt az univerzális porszívót otthoni magáncélú használatra szánják, nem pedig kereskedelmi célokra. A gyártó nem vállal felelősséget az esetleges károkért, amelyek a nem megfelelő használat vagy a nem megfelelő működés miatt következhetnek be. Az univerzális porszívót csak az alábbiakkal használja:

- Eredeti szűrők
- Eredeti alkatrészek, kiegészítők és speciális kiegészítők.

Az univerzális porszívó **nem** alkalmas:

- Emberek vagy állatok kiporszívózására.
- A következő felporszívózására:
 - Kis élőlények (pl. legyek, pókok stb.).
 - Az egészségre ártalmas, éles szélékkel ellátott, forró vagy izzó anyagok.
 - Nedves vagy folyékony anyagok.
 - Gyúlékony vagy robbanásveszélyes anyagok és gázok.

⚠ FIGYELMEZTETÉS

Gyermekek tilos a készülékkel játszani.

Környezetvédelem



A csomagolóanyag újrahasznosítható. Kérjük, környezetbarát módon semmisítse meg a csomagolást.



Az elektromos és elektronikus készülékek értékes, újrahasznosítható anyagokat, és gyakran olyan alkotóelemeket, például elemeket, akkumulátorokat vagy olajat is tartalmaznak, melyek nem megfelelő kezelése vagy helytelen megsemmisítése potenciális veszélyt jelenthet az emberek egészségre és a környezetre. Ezek az alkotóelemek azonban a készülék rendeltetésszerű üzemeléséhez szükségesek. Az ezzel a szimbólummal jelölt készülékeket nem szabad a háztartási hulladékkal együtt megsemmisíteni.

Összetevőkre vonatkozó utasítások (REACH)

Az összetevőkre vonatkozó aktuális információkat itt találja: www.kaercher.com/REACH

Tartozékok és pótalkatrészek

Csak eredeti tartozékat és eredeti pótalkatrészt alkalmazzon; ezek garantálják a készülék biztonságos és zavartalan üzemelését.

A tartozékokra és pótalkatrészekre vonatkozóan információkat itt talál: www.kaercher.com.

Szállított tartozékok

A készülékkel szállított tartozékok fel vannak tüntetve a csomagoláson. Kicsomagolásnál ellenőrizze, hogy megvan-e minden tartozék. Hiányzó tartozékok vagy szállítási sérülések esetén kérjük, értesítse a kereskedőt.

Az egység áttekintése

Ábra A

- ① Lapos kefehenger
 - ② Lapos kefehengeres padlószívófej
 - ③ Puha kefehenger (Plusz)
 - ④ Puha kefehengeres padlószívófej (Plusz)
 - ⑤ Szövetszívófej a tartozéktárolón
 - ⑥ Teljes sebességű üzemmód jelző
 - ⑦ Padlószívófej-jelző
 - ⑧ Akkumulátorállapot-jelző
 - ⑨ Power Mode (teljesítménymód) gomb
 - ⑩ BE / KI gomb
 - ⑪ Töltő felület
 - ⑫ HEPA szűrő
 - ⑬ Pamutszűrő
 - ⑭ Ciklontest
 - ⑮ Ciklonszűrő
 - ⑯ Portartály
 - ⑰ A portartály kioldó gombja
 - ⑱ Egylépéses porűrités gomb
 - ⑲ Toldórúd
 - ⑳ Résszívófej a tartozéktárolón
 - ㉑ Tároló dokkoló (tárolóalap a tárolótartóval)
 - ㉒ Töltő
 - ㉓ *Rugalmas tömlő
 - ㉔ * Matracszívófej
 - ㉕ * Autó szívófej
 - ㉖ *Portalanító kefe
- * opcionális kiegészítő, a konfigurációtól függően

Töltő

⚠ FIGYELMEZTETÉS

- A készüléket csak a mellékelt eredeti töltőkészülékkel vagy a KÄRCHER által engedélyezett töltőkészülékkel töltsse.

Használja a következő adaptert:

- A készülék típusa
VC 4s Vezeték nélküli: 1.198-280.0
VC 4s Vezeték nélküli Plusz: 1.198-282.0



Töltő



Összeszerelés

- Helyezze be a toldórudat a porszívóba.

Ábra B

Az eltávolításhoz nyomja meg a kioldó gombot, és húzza ki a toldórudat.

- Helyezze be a toldórudat a padlószívófejbe.

Ábra C

Az eltávolításhoz nyomja meg a kioldó gombot, és húzza ki a padlószívófejet.

Művelet

Megjegyzés

A készülék automatikusan leáll, ha túlmelegedés veszélye áll fenn. Ügyeljen arra, hogy a kefehenger semmilyen módon ne legyen eltömődve.

Töltés

Megjegyzés

- A készülék nem működik a töltés során.
- A töltési idő kb. 3-4 óra.
- Az első használat előtt a készüléket teljesen fel kell tölteni.

- Nyissa fel a töltőfelület fedelét.

Ábra D

- Helyezze a töltő csatlakozóját a töltőfelületbe.
- Csatlakoztassa a töltő tápkábelét az áramforráshoz. A töltési folyamat automatikusan elindul.
- Amikor a töltés befejeződött, húzza ki a töltő tápkábelét az áramforrásból.

Művelet

- A por/szennyeződések felporszívózásának elindításához nyomja meg a BE/KI gombot.

Ábra E

Alapértelmezés szerint a készülék teljes sebességű üzemmódban működik.

- A szívóteljesítményt porszívózás közben a Power Mode gomb segítségével állíthatja.

Ábra F

3 szívó üzemmód érhető el: teljes sebességű, közepes sebességű és energiatakarékos üzemmód. Az alábbi táblázat a szívóerő-fokozat részleteit ismerteti:

Shívás üzemmód	A teljes sebességű üzemmód jelző állapota	Leírás
Teljes sebességű üzemmód	Be	A nehéz és makacs szennyeződések eltüntetéséhez
Közepes sebességű üzemmód	Ki	A puha vagy kemény padló tisztításához optimalizált és mérsékelt sebességgel
Energiatakarékos üzemmód	Ki	Hosszú távú funkció, amelyet a hosszú munkához terveztek

Jelzők

Ábra G

- Töltés / lemerülés / akkumulátor jelző
- Padlószívófej-jelző
- Teljes sebességű üzemmód jelző

Az alábbi táblázat ismerteti a készülék LED-es jelzőfényeiinek jelentését:

Mutatók	Állapot / szín	Leírás
Akkumulátorállapot-jelző - töltés	Villog (zöld)	Töltés
	Mindig világít (zöld)	Az akkumulátor teljesen fel van töltve.
	Mindig világít (zöld)	Az akkumulátor töltöttsége meghaladja a 10%-ot.
Az akkumulátor kijelzője - lemerülés	Mindig világít (piros)	Az akkumulátor töltöttsége 10% alatt van.
	Villog (piros)	A HEPA szűrő, a pamut-szűrő vagy a portartály eldugult.
Padlószívófej-jelző	Be	A padlószívófej kefehengere fut.
	Ki	A padlószívófej kefehengere leáll.
Teljes sebességű üzemmód jelző	Be	A készülék teljes sebességű üzemmódban működik.
	Ki	A készülék energiatakarékos / közepes sebességű üzemmódban működik.

Elektromos padlókefe

- Csatlakoztassa a puha kefehengeres padlókefét (Plus), hogy megtisztítsa a szennyeződések a kemény felületen.
- Csatlakoztassa a lapos kefehengeres padlókefét szőnyeg és kemény felületek tisztításához.

Ábra H

Egy kattintással távolítsa el a port

1. Nyomja meg a bal oldali gombot, hogy egy lépésben eltávolítsa a szennyeződést.

Ábra I

Standard tartozékok

- Rögzítse a szövetszívófejet kárpitozott bútorok, matracok, csipkés függönyök stb. tisztításához.
- Csatlakoztassa a résszívófejet.

Ábra J

Ábra K

- ① Ezt az illesztések, az ajtók és ablakok közötti hornyok, apró rések stb. tisztítására használják.
- ② Ezt a kényes tárgyak - pl. könyvespolcok, kézműves termékek stb. - óvatos megtisztítására használják.

Választható kiegészítők

- Csatlakoztassa a matracszívófejet az atkák és a por matracokból és párnákból stb. történő kitakarításához.
- Csatlakoztassa a portalanító keféet a falfelületek, a függönyök, bútorrések stb. tisztításához. A portalanító keféet és a porszívót a rugalmas tömlővel kell összekötnie.
- Csatlakoztassa az autó szívófejet az autóban lévő szennyeződés/por stb. eltakarításához. Az autó szívófejet és a porszívót a rugalmas tömlővel kell összekötnie.

Ábra L

Szállítás

Az akkumulátort a nemzetközi szállításra vonatkozó szabályoknak megfelelően tesztelték, és az szállítható.

Tárolás

Megjegyzés

- *Tárolja a készüléket száraz helyen.*
 - *Tároláskor vegye figyelembe a készülék súlyát.*
1. Helyezze be a tárolótartót a tárolóalapa.

Ábra M

- ① Tárolótartó
 - ② Tárolóalapa
2. Helyezze a készüléket a tároló dokkolóba.
- Ábra N**
3. Helyezze a résszívófejet és a kárpitkefét a tartozék-tárolóba.

Ápolás és karbantartás

Megjegyzés

- *Csak akkor használja a készüléket, ha az összes szűrő és a portartály be van helyezve.*
- *A hibás szűrőket és a már nem tisztítható szűrőket ki kell cserélni.*

Mielőtt bármilyen munkát végezne a készüléken:

1. Kapcsolja ki a készüléket.
2. Húzza ki a tápegységet a konnektorból.

A szűrőkészlet és a portartály tisztítása

FIGYELEM

A HEPA szűrő helytelen tisztítása

A HEPA szűrő károsodása

Ne mossa ki a HEPA szűrőt.

Ne mossa ki a HEPA szűrőt mosógépben.

Ne szárítsa meg a HEPA szűrőt hajszárítóval.

A HEPA szűrő biztosítja a távozó levegő tisztaságát.

- Tisztítsa meg a HEPA szűrőt, ha az láthatóan szennyezett.
 - Cserélje ki a HEPA szűrőt, ha az láthatóan sérült.
 - Javasoljuk, hogy hathavonta cserélje ki a HEPA szűrőt, az eszköz használatának függvényében.
1. Oldja ki a portartályt, és húzza ki azt.

Ábra O

2. Távolítsa el a HEPA szűrőt és a pamutszűrőt, és húzza ki a ciklontestet és a ciklonszűrőt a portartályból.

Ábra P

3. Tisztítsa meg a pamutszűrőt, és óvatosan őrítse ki / ütgesse ki a szennyeződést a HEPA szűrőből.

Ábra Q

4. Őrítse ki a portartályt, és egy ronggyal törölje le a belsejét.

Ábra R

5. Forgassa el a ciklontestet az óramutató járásával ellentétes irányban, és válassza le a ciklontestet a ciklonszűrőről.

Ábra S

6. Tisztítsa meg a ciklontestet, a ciklonszűrőt és a portartályt folyóvíz alatt.

Ábra T

7. Hagyja, hogy a pamutszűrő, a ciklontest, a ciklonszűrő és a portartály teljesen megszáradjon.

Ábra U

8. Helyezze a ciklontestet a ciklonszűrőbe, és fordítsa el a ciklontestet az óramutató járásával megegyező irányban, hogy rögzüljön.
9. Helyezze a ciklonkészletet a portartályba.
10. Telepítse a HEPA szűrőt és a pamutszűrőt a ciklonkészlet felső részére, és igazítsa be.
11. Igazítsa a készüléken a rögzítési pontot a portartály kívánt rögzítőfuratához, és rögzítse a portartályt a helyére.

Ábra V

A kefehenger tisztítása/cseréje

Megjegyzés

- *Cserélje ki a kefehengert, ha sérült.*
- *Csak száraz kefehenger cserélhető.*
- *Ne szárítsa a kefehengert hajszárítóval.*

VC 4s Vezeték nélküli

- Távolítsa el a kefehengert egy érme vagy egy lapos csavarhúzó segítségével.
 - Távolítsa el a hengerkart a kefehengerről.
- Ábra W**
Ábra X
- Kefehenger
 - Hengerkar
- Távolítsa el a feltekeredett hajat/szőrt a kefehengerről és a kefekarról.
 - Helyezzen be száraz vagy új kefehengert a padlószívófejbe, és érme vagy lapos csavarhúzó segítségével rögzítse a helyére a kefehengert.
- Ábra Y**

Győződjön meg arról, hogy a kefehenger megfelelően illeszkedik.

VC 4s Vezeték nélküli Plusz

- Nyomja meg a kioldógombot, és húzza ki a hengerkart és a kefehengert.
 - Távolítsa el a hengerkart a kefehengerről.
- Ábra Z**
Ábra AA
- Kefehenger
 - Hengerkar
- Távolítsa el a feltekeredett hajat/szőrt a kefehengerről és a kefekarról.
 - Helyezze be a száraz vagy új kefehengert a padlófűvőkába, és rögzítse a kefehengert a helyén.
- Ábra AB**
- Győződjön meg arról, hogy a kefehenger megfelelően illeszkedik.

Üzemzavarok elhárítása

Az üzemzavarok gyakran egyszerű okokra vezethetők vissza, amelyeket az alábbi áttekintés segítségével a kezelő maga is könnyen elháríthat. Kétség esetén vagy az itt meg nem nevezett üzemzavarok esetén, kérjük, forduljon a felhatalmazott ügyfélszolgálathoz.

Hiba	Lehetséges ok	Elhárítás
A készülék nem működik.	Hiányzik a szűrőkészlet/portartály.	1. Telepítse a szűrőkészletet és a portartályt a készülék használata előtt.
	Az akkumulátor majdnem lemerült.	1. Töltse fel az akkumulátort.
	A készüléket túlmelegedés veszélye fenyegeti.	1. Ellenőrizze, hogy nincs-e a portartály eldugulva. 2. Tisztítsa meg a portartályt. 3. Kapcsolja be ismét a készüléket.
A szívóteljesítmény csökken. / Rendellenes hang vagy működési zaj, amely egyre hangosabb.	A portartály tele van. Az HEPA szűrőkészlet eldugult.	1. Ellenőrizze a portartályt. 2. Úritse ki / tisztítsa meg a portartályt, az HEPA szűrőt és a pamutszűrőt. 3. Ellenőrizze és tisztítsa meg a ciklonkészletet.
A padlószívófej automatikusan leáll.	Túlmelegedés veszélye áll fenn.	1. Ellenőrizze, hogy a kefehenger nincs-e eltömődve, és tisztítsa meg a kefehengert. 2. Kapcsolja be újra a készüléket.

Garancia

Minden országban az illetékes értékesítő társaságunk által megadott garanciális feltételek vannak érvényben. A készüléknél felmerülő esetleges zavarokat a garanciaidőn belül díjmentesen orvosoljuk, amennyiben anyag-, illetve gyártási hibáról van szó. Garanciális esetben kérjük, a számlával együtt forduljon kereskedőjéhez vagy a legközelebbi, arra jogosult ügyfélszolgálati irodához. (A címet lásd a hátoldalon)

Műszaki adatok

		1.198-280.0	1.198-282.0
Elektromos csatlakozás			
Hálózati frekvencia	Hz	50 - 60	50 - 60
Hálózati feszültség	V	100 - 240	100 - 240
Akkumulátorfeszültség	V	22	22
Telepfeszültség	V	18	18
Töltési idő, teljesen lemerült akkumulátor esetében	min	180~240	180~240
Akkumulátorkapacitás	mAh	2500	2500
Áramfelvétel	A	0,75	0,75
Elemtípus		Li-ion	Li-ion
Érintésvédelmi osztály		II	II
Névleges teljesítmény	W	220	220
Névleges teljesítmény (kézi)	W	190	190
Névleges teljesítmény (padlószívófej)	W	30	30
A készülék teljesítményre vonatkozó adatai			
Portartály hasznos térfogata	l	0,3	0,3
Vákuum (min.)	kPa	15	15
Üzemidő teljes akkumulátortöltöttség mellett normál üzemmódban	min	Energiatakarékos üzemmód: ≥ 60, közepes sebességű üzemmód: ≥ 30, teljes sebességű üzemmód: ≥ 12	Energiatakarékos üzemmód: ≥ 60, közepes sebességű üzemmód: ≥ 30, teljes sebességű üzemmód: ≥ 12
HEPA-szűrő		HEPA 12	HEPA 12
L zajteljesítményszint _{WA}	dB(A)	79	79
Méreték és súlyok			
Súly (tartozékok nélkül)	kg	1,25	1,25
Hosszúság	mm	270	255
Szélesség	mm	139	150
Magasság	mm	1110	1110

A műszaki változtatások jogát fenntartjuk.

Obsah

Obecné pokyny	82
Zamýšlené použití	82
Ochrana životního prostředí	82
Příslušenství a náhradní díly	82
Rozsah dodávky	82
Přehled jednotky	82
Sestavení	83
Obsluha	83
Přeprava	84
Úložný prostor	84
Péče a údržba	84
Pomoc při poruchách	85
Záruka	85
Technické údaje	86

Obecné pokyny



Před prvním použitím přístroje si přečtete tento překlad originálního návodu k použití a přiložené

bezpečnostní pokyny. Řiďte se jimi.

uschovejte obě příručky pro pozdější použití nebo pro dalšího vlastníka.

Zamýšlené použití

Tento univerzální vysavač je určen pro soukromé použití v domácnosti a ne pro komerční účely. Výrobce neručí za případné škody způsobené nesprávným používáním nebo nesprávnou obsluhou. Univerzální vysavač používejte pouze s:

- originálními filtry,
- originálními náhradními díly, příslušenstvím nebo speciálními příslušenstvími.

Univerzální vysavač **není** vhodný k:

- čištění osob nebo zvířat,
- vysávání:
 - malých živočichů (např. much, pavouků atd.);
 - zdraví škodlivých, ostrých, horkých nebo žhavých látek;
 - vlhkých nebo kapalných látek;
 - snadno vznětlivých nebo výbušných látek a plynů.

VAROVÁNÍ

Děti si s tímto spotřebičem nesmějí hrát.

Ochrana životního prostředí



Obalové materiály jsou recyklovatelné. Obaly prosím likvidujte ekologickým způsobem.



Elektrické a elektronické přístroje obsahují hodnotné recyklovatelné materiály a často součástí, jako baterie, akumulátory nebo olej, které mohou při chybném zacházení nebo

likvidaci představovat potenciální nebezpečí pro lidské zdraví nebo pro životní prostředí. Pro řádný provoz přístroje jsou však tyto součásti nezbytné. Přístroje označené tímto symbolem se nesmí likvidovat s domovním odpadem.

Informace k obsaženým látkám (REACH)

Aktuální informace k obsaženým látkám naleznete na stránkách: www.kaercher.com/REACH

Příslušenství a náhradní díly

Používejte pouze originální příslušenství a náhradní díly, které Vám zaručují bezpečný a bezporuchový provoz přístroje.

Informace o příslušenství a náhradních dílech naleznete na stránkách www.kaercher.com.

Rozsah dodávky

Rozsah dodávky přístroje je vyobrazen na obalu. Při vybalení zkontrolujte úplnost obsahu. V případě chybějícího příslušenství nebo výskytu poškození při přepravě informujte prosím Vašeho prodejce.

Přehled jednotky

Ilustrace A

- ① Válcový kartáč pro bytové plochy
- ② Podlahová hubice s válcovým kartáčem pro bytové plochy
- ③ Měkký válcový kartáč (Plus)
- ④ Podlahová hubice s měkkým válcovým kartáčem (Plus)
- ⑤ Textilní hubice k uložení příslušenství
- ⑥ Indikátor režimu plné rychlosti
- ⑦ Indikátor podlahové hubice
- ⑧ Indikátor baterie
- ⑨ Tlačítko režimu napájení
- ⑩ Tlačítko vypínače
- ⑪ Rozhraní pro nabíjení
- ⑫ Filtr HEPA
- ⑬ Bavlněný filtr
- ⑭ Cyklonové těleso
- ⑮ Cyklonový filtr
- ⑯ Nádoba na prach
- ⑰ Odjišťovací tlačítko nádoby na prach
- ⑱ Tlačítko pro vyprázdnění prachu v jednom kroku
- ⑲ Nástavec
- ⑳ Štěrbínová tryska k uložení příslušenství
- ㉑ Nabíjecí stanice (základna pro uložení s držákem)
- ㉒ Nabíječka
- ㉓ *Flexibilní hadice
- ㉔ * Hubice k vysávání matrace
- ㉕ * Hubice k vysávání auta
- ㉖ * Prachový kartáč

* volitelné příslušenství, v závislosti na konfiguraci

Nabíječka

VAROVÁNÍ

- *Přístroj nabíjejte pouze přiloženou originální nabíječkou nebo nabíječkou schválenou firmou KÄRCHER.*

Použijte následující adaptér:

- Typ spotřebiče
VC 4s Cordless: 1.198-280.0
VC 4s Cordless Plus: 1.198-282.0



Nabíječka



Sestavení

1. Zasuňte nástavec do vysavače.

Ilustrace B

K vyjmutí stiskněte odjišťovací tlačítko a nástavec odpojte.

2. Zasuňte nástavec do podlahové hubice.

Ilustrace C

K vyjmutí stiskněte odjišťovací tlačítko a podlahovou hubici odpojte.

Obsluha

Upozornění

Pokud hrozí nebezpečí přehřátí, spotřebič se automaticky vypne. Zajistěte, aby válcový kartáč nebyl žádným způsobem blokován.

Nabíjení

Upozornění

- *Během procesu nabíjení spotřebič nevysává.*
- *Doba nabíjení je přibližně 3 až 4 hodiny.*
- *Před prvním použitím musí být spotřebič plně nabitý.*

1. Otevřete kryt rozhraní pro nabíjení.

Ilustrace D

2. Zasuňte konektor nabíječky do rozhraní pro nabíjení.
3. Připojte napájecí kabel nabíječky ke zdroji napájení. Proces nabíjení se spustí automaticky.
4. Po dokončení procesu nabíjení odpojte napájecí kabel nabíječky od zdroje napájení.

Obsluha

- Stisknutím tlačítka ON/OFF začnete vysávat prach/nečistoty.

Ilustrace E

Ve výchozím nastavení spotřebič běží v režimu plné rychlosti.

- Sací výkon při vysávání můžete nastavit pomocí tlačítka Režim napájení.

Ilustrace F

K dispozici jsou 3 sací režimy s plnou rychlostí, střední rychlostí a s energeticky úspornou rychlostí.

Níže uvedená tabulka popisuje podrobnosti stupňů sacího výkonu:

Sací režim	Indikátor stavu režimu plné rychlosti	Popis
Režim plné rychlosti	Zapnuto	K zachycení silného a hlubokého znečištění
Režim střední rychlosti	Vypnuto	K čištění měkké nebo tvrdé podlahy při optimalizované a střední rychlosti
Režim úspory energie	Vypnuto	Funkce dlouhodobého provozu navržená pro práci trvající dlouhou dobu

Indikátory

Ilustrace G

- ① Indikátor nabíjení/vybíjení/baterie
- ② Indikátor podlahové hubice
- ③ Indikátor režimu plné rychlosti

Níže uvedená tabulka popisuje význam LED indikátorů na zařízení:

Indikátory	Stav/barva	Popis
Indikátor baterie – nabíjení	Bliká (zelená)	Nabíjení
	Vždy zapnuto (zelená)	Baterie je plně nabitá.
Indikátor baterie - vybíjení	Vždy zapnuto (zelená)	Baterie je nabitá nad 10 %.
	Vždy zapnuto (červená)	Baterie je nabitá pod 10%.
	Bliká (červeně)	Filtr HEPA nebo nádoba na prach jsou ucpané.
Indikátor podlahové hubice	Zapnuto	Válcový kartáč podlahové hubice běží.
	Vypnuto	Válcový kartáč podlahové hubice je zastaven.
Indikátor režimu plné rychlosti	Zapnuto	Spotřebič běží v režimu plné rychlosti.
	Vypnuto	Spotřebič běží v režimu úspory energie / střední rychlosti.

Elektrická podlahová hubice

- K čištění všech druhů nečist na tvrdých podlahách nasadte podlahovou hubici s měkkým kartáčem (Plus).
- K čištění koberců nebo tvrdých podlah nasadte podlahovou hubici s válcovým kartáčem pro bytové plochy.

Ilustrace H

Jedním kliknutím odstraníte prach

1. Stisknutím tlačítka vlevo odstraníte jedním krokem nečistoty.

Ilustrace I

Standardní příslušenství

- K čištění čalouněného nábytku, matrací, krajkových záclon atd. nasadte textilní hubici.
- Nasadte štěrbinovou hubici.

Ilustrace J

Ilustrace K

- ① Používá se pro čištění spár, drážek mezi dveřmi a okny, drobných štěrbin atd.
- ② Používá se k pečlivému čištění citlivých předmětů např. police s knihami, ruční práce atd.

Další možné příslušenství

- K čištění roztočů/prachu v matracích a polštářích atd. nasadte hubici pro čištění matrace.
- K čištění povrchů stěn, záclon, mezer v nábytku atd. nasadte prachový kartáč. Pro připojení prachového kartáče a praktického vysavače je nutno použít flexibilní hadici.
- K čištění nečistot/prachu v autě atd. nasadte hubici pro čištění auta. Pro připojení prachového kartáče a praktického vysavače je nutno použít flexibilní hadici.

Ilustrace L

Přeprava

Baterie byla testována v souladu s příslušnými pravidly pro mezinárodní přepravu a může být přepravována/dodávána.

Úložný prostor

Upozornění

- *Uchovávejte spotřebič na suchém místě.*
- *Při uložení vezměte v úvahu hmotnost spotřebiče.*

1. Zasuňte držák do základny pro uložení.

Ilustrace M

- ① Držák pro uložení
 - ② Základna pro uložení
2. Vložte spotřebič do nabíjecí stanice.
- ### Ilustrace N
3. Vložte štěrbinovou hubici a kartáč na čalouněný nábytek do úložného prostoru pro příslušenství.

Péče a údržba

Upozornění

- *Používejte spotřebič pouze tehdy, pokud nainstalovány všechny filtry a nádoba na prach.*
- *Poškozené filtry a filtry, které dále již nelze vyčistit, musí být vyměněny.*

Před jakoukoliv prací na spotřebiči:

1. Vypněte spotřebič.
2. Odpojte napájení ze zásuvky.

Čištění sady filtrů a nádoby na prach

POZOR

Nesprávné čištění filtru HEPA

Poškození filtru HEPA

Filtr HEPA nemýjte.

Filtr HEPA neperte v pračce.

Filtr HEPA filtr nevysoušejte fénem.

Filtr HEPA zajišťuje čistý odváděný vzduch.

- Pokud je filtr HEPA viditelně znečištěný, vyčistěte jej.
 - Pokud je filtr HEPA viditelně poškozený, vyměňte jej.
 - Filtr HEPA doporučujeme vyměnit každých 6 měsíců v závislosti na použití zařízení.
1. Uvolněte nádobu na prach a vytáhněte ji.

Ilustrace O

2. Vyjměte filtr HEPA a bavlněný filtr a vysuňte cyklonové těleso a cyklonový filtr z nádoby na prach.

Ilustrace P

3. Vyčistěte bavlněný filtr a opatrně vyprázdněte / vyklepejte nečistoty z filtru HEPA.

Ilustrace Q

4. Vyprázdněte nádobu na prach a uvnitř vyčistěte hadříkem.

Ilustrace R

5. Otočte cyklonové těleso proti směru hodinových ručiček a oddělte cyklonové těleso od cyklonového filtru.

Ilustrace S

6. Očistěte cyklonové těleso, cyklonový filtr a nádobu na prach pod tekoucí vodou.

Ilustrace T

7. Nechte bavlněný filtr, cyklonové těleso, cyklonový filtr a nádobu na prach zcela uschnout.

Ilustrace U

8. Vsuňte cyklonové těleso do cyklonového filtru a otočte jím ve směru hodinových ručiček tak, aby zapadlo na místo.
9. Vsuňte cyklonovou jednotku do nádoby na prach.
10. Nainstalujte filtr HEPA a bavlněný filtr do horní části cyklonové jednotky a vyrovnejte.
11. Srovnajte upevňovací bod na spotřebiči s žádoucím otvorem pro upevnění na nádobě na prach a zajistěte ji na místo.

Ilustrace V

Čištění/výměna válcového kartáče

Upozornění

- *Pokud je válcový kartáč poškozený, vyměňte jej.*
- *K výměně se smí použít pouze suchý kartáč.*
- *Nesuňte válcový kartáč fénem.*

VC 4s Cordless

1. Vyjměte válcový kartáč pomocí mince nebo rovného šroubováku.

Ilustrace W

2. Sejměte páčku z válcového kartáče.

Ilustrace X

- ① Válcový kartáč
- ② Páčka válcového kartáče
3. Očistěte válcový kartáč a páčku válcového kartáče od navinutých vlasů.
4. Vložte suchý nebo nový válcový kartáč do podlahové hubice a připevněte jej na místě pomocí mince nebo rovného šroubováku.

Ilustrace Y

Ujistěte se, že válcový kartáč je nainstalován správně.

VC 4s Cordless Plus

1. Stiskněte uvolňovací tlačítko a vytáhněte páčku válce a válcový kartáč.

Ilustrace Z

2. Sejměte páčku z válcového kartáče.

Ilustrace AA

- ① Válcový kartáč
- ② Páčka válcového kartáče
3. Očistěte válcový kartáč a páčku válcového kartáče od navinutých vlasů.
4. Vložte suchý nebo nový válcový kartáč do podlahové hubice a připevněte jej na místo.

Ilustrace AB

Ujistěte se, že válcový kartáč je nainstalován správně.

Pomoc při poruchách

Poruchy mají často jednoduché příčiny, které můžete sami odstranit pomocí následujícího přehledu. V případě pochybností nebo při zde neuvedených poruchách se prosím obraťte na autorizovaný zákaznický servis.

Chyba	Možná příčina	Náprava
Spotřebič nefunguje.	Chybí sada filtrů / nádoba na prach.	1. Před použitím spotřebiče nainstalujte sadu filtrů a nádobu na prach.
	Baterie je téměř vybitá.	1. Nabijte baterii.
	Hrozí nebezpečí přehřátí spotřebiče.	1. Zkontrolujte, zda nádoba na prach není ucpaná. 2. Vyčistěte nádobu na prach. 3. Znovu zapněte spotřebič.
Sací kapacita se snižuje. / Abnormální zvuk nebo provozní hluk, který zesiluje.	Nádoba na prach je plná. Filtr HEPA je ucpaný.	1. Zkontrolujte nádobu na prach. 2. Vyprázdněte/vyčistěte nádobu na prach a filtr HEPA a bavlněný filtr. 3. Zkontrolujte a vyčistěte cyklonovou jednotku.
Podlahová tryska se automaticky vypne.	Hrozí nebezpečí přehřátí.	1. Zkontrolujte, zda válcový kartáč není zablokovaný, a vyčistěte jej. 2. Znovu zapněte spotřebič.

Záruka

V každé zemi platí záruční podmínky vydané naší příslušnou odbytovou společností. Případné závady Vašeho přístroje odstraníme během záruční lhůty bezplatně, pokud jsou zaviněny vadou materiálu nebo výrobní vadou. V záručním případě se prosím obraťte s dokladem o koupi na Vašeho prodejce nebo na nejbližší autorizovaný servisní středisko.

(Adresa viz zadní stranu)

Technické údaje

	1.198-280.0		1.198-282.0
Elektrické připojení			
Síťová frekvence	Hz	50 - 60	50 - 60
Napětí sítě	V	100 - 240	100 - 240
Napětí akumulátoru	V	22	22
Napětí baterie	V	18	18
Doba nabíjení při úplném vybití baterie	min	180 ~ 240	180 ~ 240
Kapacita baterií	mAh	2500	2500
Odběr proudu	A	0,75	0,75
Typ baterie		Li-ion	Li-ion
Třída krytí		II	II
Jmenovitý výkon	W	220	220
Jmenovitý výkon (ruční)	W	190	190
Jmenovitý výkon (podlahová hubice)	W	30	30
Výkonnostní údaje přístroje			
Efektivní objem nádoby na prach	l	0,3	0,3
Podtlak (min.)	kPa	15	15
Provozní časy s plným nabitím akumulátoru za běžného provozu	min	Režim úspory energie: ≥ 60, režim střední rychlosti: ≥ 30, režim plné rychlosti: ≥ 12	Režim úspory energie: ≥ 60, režim střední rychlosti: ≥ 30, režim plné rychlosti: ≥ 12
Filtr HEPA		HEPA 12	HEPA 12
Hladina akustického výkonu L_{WA}	dB(A)	79	79
Rozměry a hmotnosti			
Hmotnost (bez příslušenství)	kg	1,25	1,25
Délka	mm	270	255
Šířka	mm	139	150
Výška	mm	1110	1110

Technické změny vyhrazeny.

Kazalo

Splošna navodila	87
Predvidena uporaba	87
Varovanje okolja	87
Pribor in nadomestni deli	87
Obseg dobave	87
Pregled enote	87
Sestavljanje	88
Delovanje	88
Prevož	89
Shranjevanje	89
Nega in vzdrževanje	89
Pomoč pri motnjah	90
Garancija	90
Tehnični podatki	91

Splošna navodila



Pred prvo uporabo naprave preberite ta originalna navodila za uporabo in priložena varnostna navodila ter jih upoštevajte.

Obe knjižici shranite za poznejšo uporabo ali za naslednjega uporabnika.

Predvidena uporaba

Univerzalni sesalnik je predviden za zasebno uporabo doma in ne za komercialno uporabo. Proizvajalec ne odgovarja za nobeno škodo, ki bi lahko nastala zaradi nepravilne uporabe ali nepravilnega delovanja. Univerzalni sesalnik uporabljajte samo z:

- originalnimi filtri,
- originalnimi nadomestnimi deli, originalnim priborom in originalnim posebnim priborom.

Univerzalni sesalnik ni primeren za:

- sesanje ljudi ali živali.
- sesanje:
 - majhnih živih bitij (npr. muh, pajkov itd.),
 - zdravju škodljivih snovi, predmetov z ostrimi robovi in vročih ali žarečih snovi,
 - vlažnih ali tekočih snovi,
 - lahko vnetljivih ali eksplozivnih snovi in plinov.

⚠ OPOZORILO

Otroci se ne smejo igrati s to napravo.

Varovanje okolja



Materiali embalaže se lahko reciklirajo. Embalažo odstranite na okolju varen način.



Električne in elektronske naprave vsebujejo dragocene materiale z možnostjo recikliranja, pogosto pa tudi sestavne dele, kot so baterije, akumulatorske baterije ali olja, ki lahko pri napačni uporabi ali napačnem odstranjevanju škodujejo zdravju ljudi in okolju. Navedeni sestavni deli so kljub temu potrebni za pravilno delovanje naprave. Naprave, označene s tem simbolom, ne smete odvreči med gospodinjne odpadke.

Napotki o sestavinah (REACH)

Aktualne informacije najdete na spletnem naslovu: www.kaercher.com/REACH

Pribor in nadomestni deli

Uporabljajte samo originalni pribor in originalne nadomestne dele, ki zagotavljajo varno in nemoteno delovanje naprave.

Informacije o priboru in nadomestnih delih najdete na spletnem naslovu www.kaercher.com.

Obseg dobave

Obseg dobave je upodobljen na embalaži. Pri odstranjevanju embalaže preverite, ali je vsebina popolna. Če manjka pribor ali če so med transportom nastale poškodbe, obvestite prodajalca.

Pregled enote

Slika A

- ① Tanjši čistilni valj
- ② Talna šoba za tanjši čistilni valj
- ③ Mehki čistilni valj (različica Plus)
- ④ Talna šoba za mehki čistilni valj (različica Plus)
- ⑤ Šoba za tkanino v enoti za shranjevanje pribora
- ⑥ Prikaz načina delovanja s polno hitrostjo
- ⑦ Prikaz stanja valja v talni šobi
- ⑧ Prikaz stanja baterije
- ⑨ Gumb za način napajanja
- ⑩ Gumb za VKLOP/IZKLOP
- ⑪ Polnilni vmesnik
- ⑫ Filter HEPA
- ⑬ Bombažni filter
- ⑭ Ciklonska enota
- ⑮ Ciklonski filter
- ⑯ Posoda za prah
- ⑰ Gumb za odklepanje posode za prah
- ⑱ Gumb za praznjenje posode za prah z enim pritiskom
- ⑲ Toga podaljševalna cev
- ⑳ Šoba za špranje v enoti za shranjevanje pribora
- ㉑ Postaja za shranjevanje (podstavek za shranjevanje z držalom za shranjevanje)
- ㉒ Polnilnik
- ㉓ *Gibka cev
- ㉔ *Šoba za vzmetnice
- ㉕ *Avtomobilska šoba
- ㉖ *Krtčača za prah

* dodatna oprema, odvisno od konfiguracije

Polnilnik

⚠ OPOZORILO

- *Napravo polnite samo s priloženim originalnim polnilnikom ali polnilnikom, ki ga je odobrilo podjetje KÄRCHER.*

Uporabite naslednji adapter:

- tip naprave
VC 4s Cordless: 1.198-280.0
VC 4s Cordless Plus: 1.198-282.0

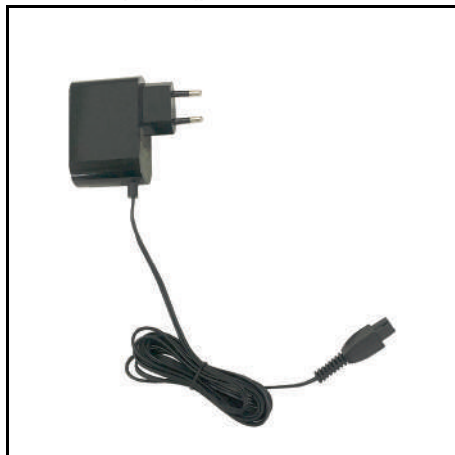

Sestavljanje

1. Togo podaljševalno cev vstavite v sesalnik.
Slika B
Za odstranitev pritisnite gumb za odklepanje in izvlecite togo podaljševalno cev.
2. Togo podaljševalno cev vstavite v talno šobo.
Slika C
Za odstranitev pritisnite gumb za odklepanje in sнемite talno šobo.

Delovanje

Napotek

Naprava se samodejno izklopi, če obstaja nevarnost pregretja. Poskrbite, da čistilni valj ni blokiran na noben način.

Polnjenje

Napotek

- *Naprava med polnjenjem ne deluje.*
 - *Polnjenje traja pribl. 3–4 ure.*
 - *Pred prvo uporabo je treba napravo povsem napolniti.*
1. Odprite pokrov polnilnega vmesnika.
Slika D
 2. Vstavite konektor polnilnika v polnilni vmesnik.
 3. Vtičnik polnilnika vstavite v omrežno vtičnico. Postopek polnjenja se začne samodejno.
 4. Ko je polnjenje končano, izvlecite vtičnik polnilnika iz omrežne vtičnice.

Delovanje

- Pritisnite gumb za VKLOP/IZKLOP, da začnete sesati prah/umazanijo.

Slika E

Naprava privzeto deluje s polno hitrostjo.

- Sesalna moč lahko med sesanjem prilagodite z gumbom Power Mode.

Slika F

Na voljo so 3 sesalni načini: sesanje pri delovanju s polno hitrostjo, sesanje pri delovanju s srednjo hitrostjo in način za varčevanje z energijo.

Sesalni načini z različnimi stopnjami sesalne moči so podrobneje opisani v spodnji tabeli

Sesalni način	Stanje prikaza za način delovanja s polno hitrostjo	Opis
Delovanje s polno hitrostjo	Sveti	Za sesanje težke in trdovratne umazanije
Delovanje s srednjo hitrostjo	Ne sveti	Za čiščenje mehkih ali trdih tal z optimizirano in zmerno hitrostjo
Način za varčevanje z energijo	Ne sveti	Dolgotrajna funkcija, zasnovana za dolgotrajno uporabo

Prikazi

Slika G

- ① Prikaz polnjenja/praznjenja baterije
- ② Prikaz stanja valja v talni šobi
- ③ Prikaz načina delovanja s polno hitrostjo

V spodnji tabeli so opisani pomeni LED-prikazov na napravi:

Prikazi	Stanje/barva	Opis
Prikaz stanja baterije	Utripa (zelen)	Polnjenje
	Neprekinjeno sveti (zelen)	Baterija je napolnjena.
Prikaz stanja baterije – praznjenje	Neprekinjeno sveti (zelen)	Napolnjenost baterije presega 10 %.
	Neprekinjeno sveti (rdeča)	Napolnjenost baterije je pod 10 %.
	Utripa (rdeče)	Filter HEPA, bombažni filter ali posoda za prah je zamašena.
Prikaz stanja valja v talni šobi	Sveti	Čistilni valj v talni šobi se vrti.
	Ne sveti	Čistilni valj v talni šobi se ne vrti.
Prikaz načina delovanja s polno hitrostjo	Sveti	Naprava deluje s polno hitrostjo.
	Ne sveti	Naprava varčuje z energijo/deluje s srednjo hitrostjo.

Električna talna šoba

- Pritrldite talno šobo valja z mehko krtačo (Plus) za čiščenje vseh vrst umazanije na trdi podlagi.
- Za čiščenje trdih površin in preprog namestite talno šobo s ploskim čistilnim valjem.

Slika H

Odstranjevanje prahu z enim klikom

1. Pritisnite gumb na levi strani, da odstranite umazanijo v enem koraku.

Slika I

Standardni pribor

- Za čiščenje oblazinjenega pohištva, vzmetnic, čipkastih zavese itd. namestite šobo za tkanino.
- Namestite šobo za špranje.

Slika J

Slika K

- ① Ta se uporablja za čiščenje spojev, utorov med vrati in okni, drobnih rež itd.
- ② Ta se uporablja za čiščenje občutljivih predmetov, npr. knjižnih omar, ročnih del itd.

Izbirni pribor

- Za čiščenje pršic/prahu v vzmetnicah in blazinah itd. namestite šobo za vzmetnice.
- Za čiščenje stenskih površin, zavese, vrzeli v pohištvi itd. namestite krtačo za prah. Za povezavo krtače za prah z ročnim sesalnikom morate uporabiti gibko cev.
- Za čiščenje umazanije/prahu itd. v avtomobilu namestite avtomobilsko šobo. Za povezavo avtomobilske krtače z ročnim sesalnikom morate uporabiti gibko cev.

Slika L

Prevoz

Baterija je bila preizkušena v skladu z ustreznimi pravili za mednarodni prevoz in se lahko prevaža po kopnem/vodi.

Shranjevanje

Napotek

- *Napravo imejte spravljeno v suhem prostoru.*
 - *Pri shranjevanju naprave upoštevajte njeno težo.*
1. Vstavite držalo za shranjevanje v podstavek za shranjevanje.

Slika M

- ① Držalo za shranjevanje
- ② Podstavek za shranjevanje

2. Napravo vstavite v postajo za shranjevanje.

Slika N

3. Šobo za špranje in krtačo za oblazinjene površine vstavite v enoto enoti za shranjevanje pribora.

Nega in vzdrževanje

Napotek

- *Napravo uporabljajte samo, če so nameščeni vsi filtri in posoda za prah.*
- *Okvarjene filtre in filtre, ki jih ni več mogoče očistiti, je treba zamenjati.*

Pred vsemi deli na napravi:

1. Izklopite napravo.
2. Izklopite napajalnik iz omrežne vtičnice.

Čiščenje filtrirne garniture in posode za prah

POZOR

Nepravilno čiščenje filtra HEPA

Poškodovanje filtra HEPA

Filtra HEPA ne perite.

Filtra HEPA ne perite v pralnem stroju.

Filtra HEPA ne sušite s sušilnikom za lase.

Filtra HEPA zagotavlja čist izpušni zrak.

- Filter HEPA očistite, če je vidno umazan.
- Če je filter HEPA vidno poškodovan, ga zamenjajte.
- Priporočamo, da filter HEPA zamenjate vsakih 6 mesecev glede na vašo uporabo naprave.

1. Odklenite posodo za prah in jo izvlecite.

Slika O

2. Odstranite filter HEPA in bombažni filter ter ločite ciklonsko enoto in ciklonski filter od posode za prah.

Slika P

3. Očistite bombažni filter in previdno izpraznite/iztrkajte umazanijo iz filtra HEPA.

Slika Q

4. Izpraznite posodo za prah in obrišite notranjost posode s krpo.

Slika R

5. Ciklonsko enoto zavrtite v nasprotni smeri urnega kazalca in jo ločite od ciklonskega filtra.

Slika S

6. Ciklonsko enoto, ciklonski filter in posodo za prah očistite pod tekočo vodo.

Slika T

7. Počakajte, da se bombažni filter, ciklonska enota, ciklonski filter in posoda za prah popolnoma posušijo.

Slika U

8. Ciklonsko enoto vstavite v ciklonski filter in jo zavrtite v smeri urnega kazalca, da se zaskoči.

9. Vstavite ciklonsko garnituro v posodo za prah.

10. Namestite filter HEPA in bombažni filter na zgornji del ciklonske garniture ter ju ustrezno poravnajte.

11. Poravnajte pritrldilno točko na napravi z zeleno pritrldilno odprtino na posodi za prah in zatakните posodo za prah.

Slika V

Čiščenje/zamenjava čistilnega valja

Napotek

- *Ko je čistilni valj poškodovan, ga zamenjajte.*
- *Vgradite lahko samo suh čistilni valj.*
- *Valja s krtačo ne sušite s sušilnikom za lase.*

VC 4s Cordless

1. Odstranite čistilni valj s kovancem ali z ravnim izvijačem.

Slika W

2. Odstranite vzvod s čistilnega valja.

Slika X

- ① Čistilni valj
- ② Vzvod čistilnega valja

3. Očistite vijugaste ščetine v valju in vzvodu.

4. V talno šobo vstavite suh ali nov čistilni valj in ga pritrldite s pomočjo kovanca ali ravnega izvijača.

Slika Y

Prepričajte se, da se čistilni valj pravilno prilega.

VC 4s Cordless Plus

1. Pritisnite gumb za sprostitvev in izvlecite vzvod valja in čistilni valj.

Slika Z

2. Odstranite vzvod s čistilnega valja.

Slika AA

① Čistilni valj

② Vzvod čistilnega valja

3. Očistite vijugaste ščetine v valju in vzvodu.

4. V talno šobo vstavite suh ali nov čistilni valj in ga pritrdite.

Slika AB

Prepričajte se, da se čistilni valj pravilno prilega.

Pomoč pri motnjah

Motnje imajo pogosto enostavne vzroke, ki jih lahko s pomočjo naslednjega pregleda odpravite sami. Pri dvomih ali motnjah, ki tukaj niso navedene, stopite v stik s pooblaščenim servisno službo.

Napaka	Možen vzrok	Rešitev
Naprava ne deluje.	Manjka filtrirna garnitura/posoda za prah.	1. Pred uporabo naprave namestite filtrsko garnituro in posodo za prah.
	Baterija je skoraj prazna.	1. Napolnite baterijo.
	Obstaja nevarnost, da se bo naprava pregrela.	1. Preverite, ali je posoda za prah zamašena. 2. Očistite posodo za prah. 3. Ponovno vklopite napravo.
Zmogljivost sesanja se zmanjšuje. / Neobičajen zvok ali hrup pri delovanju, ki postaja glasnejši.	Posoda za prah je polna. Filter HEPA je zamašen.	1. Preverite posodo za prah. 2. Izpraznite/očistite posodo za prah, filter HEPA in bombažni filter. 3. Preverite in očistite ciklonsko garnituro.
Talna šoba se samodejno izklopi.	Obstaja nevarnost pregretja šobe.	1. Preverite, ali je čistilni valj blokiran, in ga očistite. 2. Ponovno vklopite napravo.

Garancija

V vsaki državi veljajo garancijski pogoji, ki jih je izdala naša pristojna prodajna družba. V garancijskem roku bodo morebitne motnje v delovanju naprave odpravljene brezplačno, če je njihov vzrok napaka v materialu ali napaka pri proizvodnji. Pri uveljavljanju garancije zagotovite dokazilo o nakupu in stopite v stik s prodajalcem ali z najbližjo servisno službo.

Naslov najdete na hrbtni strani.

Tehnični podatki

		1.198-280.0	1.198-282.0
Električni priključek			
Omrežna frekvenca	Hz	50 - 60	50 - 60
Napetost omrežja	V	100 - 240	100 - 240
Napetost akumulatorja	V	22	22
Napetost baterije	V	18	18
Čas polnjenja pri popolnoma izpraznjeni bateriji	min	180~240	180~240
Zmogljivost akumulatorja	mAh	2500	2500
Poraba toka	A	0,75	0,75
Tip baterije		Li-ion	Li-ion
Razred zaščite		II	II
Nazivna moč	W	220	220
Nazivna moč (ročna naprava)	W	190	190
Nazivna moč (talna šoba)	W	30	30
Podatki o zmogljivosti naprave			
Efektivna prostornina posode za prah	l	0,3	0,3
Vakuum (min.)	kPa	15	15
Obratovalni čas pri polni akumulatorski bateriji pri normalnem obratovanju	min	Način za varčevanje z energijo: ≥ 60, način delovanja s srednjo hitrostjo: ≥ 30, način delovanja s polno hitrostjo: ≥ 12	Način za varčevanje z energijo: ≥ 60, način delovanja s srednjo hitrostjo: ≥ 30, način delovanja s polno hitrostjo: ≥ 12
Filter HEPA		HEPA 12	HEPA 12
Raven zvokovne moči L _{WA}	dB(A)	79	79
Mere in mase			
Teža (brez pribora)	kg	1,25	1,25
Dolžina	mm	270	255
Širina	mm	139	150
Višina	mm	1110	1110

Pridržujemo si pravico do sprememb tehničnih podatkov.

Spis treści

Wskazówki ogólne.....	92
Przeznaczenie.....	92
Ochrona środowiska.....	92
Akcesoria i części zamienne.....	92
Zakres dostawy.....	92
Przegląd urządzenia.....	92
Montaż.....	93
Obsługa.....	93
Transport.....	94
Przechowywanie.....	94
Utrzymanie i konserwacja.....	94
Usuwanie usterek.....	95
Gwarancja.....	95
Dane techniczne.....	96

Wskazówki ogólne



Przed rozpoczęciem użytkowania urządzenia należy przeczytać oryginalną instrukcję obsługi oraz załączone

wskazówki dotyczące bezpieczeństwa. Postępować zgodnie z podanymi instrukcjami. Oba zeszyty przechować do późniejszego wykorzystania lub dla następnego użytkownika.

Przeznaczenie

Ten uniwersalny odkurzacz jest przeznaczony do prywatnego użytku domowego, a nie do celów komercyjnych. Producent nie ponosi odpowiedzialności za jakiegokolwiek szkody, które mogą wystąpić w wyniku niewłaściwego użytkowania lub nieprawidłowego działania. Uniwersalnego odkurzacza można używać wyłącznie, stosując:

- oryginalne filtry,
- oryginalne części zamienne, akcesoria i akcesoria specjalne.

Uniwersalny odkurzacz **nie** nadaje się do:

- usuwania brudu z ludzi lub zwierząt,
- odkurzania:
 - małych żywych stworzeń (np. much, pająków itp.),
 - zanieczyszczeń, które są szkodliwe dla zdrowia, mają ostre krawędzie lub są rozgrzane lub rozżarzone,
 - wilgotnych zanieczyszczeń lub cieczy,
 - substancji i gazów, które są łatwopalne lub wybuchowe.

⚠ OSTRZEŻENIE

Urządzenie nie jest przeznaczone do zabawy dla dzieci.

Ochrona środowiska



Materiały, z których wykonano opakowania, nadają się do recyklingu. Opakowania poddać utylizacji przyjaznej dla środowiska naturalnego.



Elektryczne i elektroniczne urządzenia zawierają cenne surowce wtórne, a często również takie części składowe jak baterie, akumulatory lub olej, które w razie niewłaściwej obsługi lub nieprawidłowej utylizacji mogą stanowić potencjalne zagrożenie dla zdrowia ludzkiego i środowiska naturalnego. Jednak te części składowe są niezbędne do prawidłowej pracy urządzenia. Urządzeń oznaczonych tym symbolem nie można wyrzucać do odpadów z gospodarstw domowych.

Wskazówki dotyczące składników (REACH)

Aktualne informacje dotyczące składników można znaleźć na stronie: www.kaercher.com/REACH

Akcesoria i części zamienne

Należy stosować tylko oryginalne akcesoria i części zamienne, ponieważ gwarantują one bezpieczną i bezawaryjną pracę urządzenia.

Informacje dotyczące akcesoriów i części zamiennych można znaleźć na stronie www.kaercher.com.

Zakres dostawy

Zakres dostawy urządzenia jest przedstawiony na opakowaniu. Podczas rozpakowywania urządzenia należy sprawdzić, czy w opakowaniu znajdują się wszystkie elementy. W przypadku stwierdzenia braków w akcesoriach lub szkód powstałych w transporcie należy zwrócić się do dystrybutora.

Przegląd urządzenia

Rysunek A

- 1 Walek z krótkimi szczotkami
- 2 Dysza podłogowa z wałkiem z krótkimi szczotkami
- 3 Walek z miękką szczotką (Plus)
- 4 Dysza podłogowa z wałkiem z miękką szczotką (Plus)
- 5 Dysza do tkanin w schowku do przechowywania akcesoriów
- 6 Wskaźnik trybu pełnej prędkości
- 7 Wskaźnik dyszy podłogowej
- 8 Wskaźnik baterii
- 9 Przycisk trybu zasilania
- 10 Włacznik / wyłącznik
- 11 Złącze do ładowania baterii
- 12 Filtr HEPA
- 13 Filtr bawełniany
- 14 Korpus separatora cyklonowego
- 15 Filtr separatora cyklonowego
- 16 Zasobnik na kurz
- 17 Przycisk odblokowania zasobnika na kurz
- 18 Przycisk opróżniania zasobnika na kurz w jednym kroku
- 19 Przedłużka
- 20 Dysza do fug w stojaku na akcesoria
- 21 Stojak na odkurzacz (podstawa z uchwytem)
- 22 Ładowarka
- 23 *Wąż giętki
- 24 *Dysza do materacy
- 25 *Dysza samochodowa
- 26 *Szczotka do odkurzania

* opcjonalne akcesorium, w zależności od konfiguracji

Ładowarka

⚠ OSTRZEŻENIE

- *Urządzenie należy ładować tylko za pomocą dołączonej oryginalnej ładowarki lub ładowarki dopuszczonej przez firmę KÄRCHER.*

Stosować następujący adapter:

- Typ urządzenia
VC 4s Cordless: 1.198-280.0
VC 4s Cordless Plus: 1.198-282.0



Montaż

1. Wsunąć przedłużkę do odkurzacza.
Rysunek B
W celu demontażu nacisnąć przycisk odblokowania i wyjąć przedłużkę.
2. Wsunąć przedłużkę do dyszy podłogowej.
Rysunek C
W celu demontażu nacisnąć przycisk odblokowania i zdjąć dyszę podłogową.

Obsługa

Wskazówka

Urządzenie zostanie automatycznie wyłączone, jeśli grozi mu przegrzanie. Sprawdzić, czy nic nie blokuje wałka ze szczotkami.

Ładowanie

Wskazówka

- *Urządzenie nie działa podczas ładowania.*
 - *Czas ładowania wynosi ok. 3–4 godziny.*
 - *Urządzenie musi zostać w pełni naładowane przed pierwszym użyciem.*
1. Otworzyć osłonę złącza do ładowania baterii.
Rysunek D
 2. Wpiąć wtyczkę ładowarki do złącza do ładowania baterii.
 3. Podłączyć przewód zasilający ładowarki do źródła prądu.
Proces ładowania rozpoczyna się automatycznie.
 4. Po zakończeniu ładowania odłączyć przewód zasilający ładowarki od źródła prądu.

Obsługa

- Nacisnąć włącznik / wyłącznik, aby rozpocząć odkurzanie / usuwanie brudu.

Rysunek E

Domyślnie urządzenie działa w trybie pełnej prędkości.

- Siłę ssania można regulować podczas odkurzania za pomocą przycisku trybu zasilania.

Rysunek F

Dostępne są 3 tryby ssania: z pełną prędkością, ze średnią prędkością i w trybie oszczędzania energii. W poniższej tabeli opisano szczegółowo poszczególne stopnie siły ssania:

Tryb ssania	Stan wskaźnika trybu pełnej prędkości	Opis
Tryb pełnej prędkości	Włączony	Zbieranie dużych i głęboko osiadłych zabrudzeń
Tryb średniej prędkości	Wyłączony	Do czyszczenia podłóg miękkich lub twardych z optymalnie dobraną i umiarkowaną prędkością
Tryb oszczędzania energii	Wyłączony	Funkcja wydłużonego działania przeznaczona do długotrwałej pracy

Wskaźniki

Rysunek G

- ① Wskaźnik ładowania / rozładowania baterii
- ② Wskaźnik dyszy podłogowej
- ③ Wskaźnik trybu pełnej prędkości

W poniższej tabeli opisano znaczenie wskaźników diodowych urządzenia:

Wskaźniki	Stan / Kolor	Opis
Wskaźnik baterii – ładowanie	Miga (zielony)	Ładowanie
	Świeci (zielony)	Bateria jest w pełni naładowana.
Wskaźnik baterii – rozładowanie	Świeci (zielony)	Poziom naładowania baterii jest większy niż 10%.
	Świeci (czerwony)	Poziom naładowania baterii jest mniejszy niż 10%.
	Miga (czerwony)	Filtr HEPA, filtr bawełniany lub zasobnik na kurz jest zapchany.
Wskaźnik dyszy podłogowej	Włączony	Wałek ze szczotkami w dyszy podłogowej działa.
	Wyłączony	Wałek ze szczotkami w dyszy podłogowej nie działa.
Wskaźnik trybu pełnej prędkości	Włączony	Urządzenie pracuje w trybie pełnej prędkości.
	Wyłączony	Urządzenie pracuje w trybie oszczędzania energii / średniej prędkości.

Elektryczna dysza podłogowa

- Założyć miękką dyszę podłogową z wałkiem szczotkowym (Plus), aby usunąć wszelkiego rodzaju zabrudzenia z twardej powierzchni.
- Założyć płaską dyszę podłogową z wałkiem szczotkowym w celu oczyszczenia wykładziny i twardych powierzchni.

Rysunek H

Jedno kliknięcie, aby usunąć kurz

1. Naciśnij przycisk po lewej stronie, aby usunąć brud w jednym kroku.

Rysunek I

Aksesoria standardowe

- Zamocować dyszę do tkanin w celu czyszczenia mebli tapicerskich, materacy, firanek itp.
- Zamocować dyszę do fug.

Rysunek J

Rysunek K

- ① Służy do czyszczenia spoin, rowków między drzwiami i oknami, małych szczelin itp.
- ② Służy do czyszczenia miejsc i przedmiotów wymagających ostrożności, np. regałów, wyrobów ręcznie-dzielniczych itp.

Aksesoria opcjonalne

- Zamocować dyszę do materacy w celu usunięcia roztoczek / kurzu z materacy i poduszek itp.
- Zamocować szczotkę do odkurzania w celu czyszczenia powierzchni ścian, zasłon, szczelin między meblami itp.
Należy wykorzystać wąż giętki, aby połączyć szczotkę do odkurzania z ręcznym odkurzaczem.
- Zamocować dyszę samochodową, aby usunąć brud / kurz z samochodu itp.
Należy wykorzystać wąż giętki, aby połączyć dyszę samochodową z ręcznym odkurzaczem.

Rysunek L

Transport

Bateria została przetestowana zgodnie z odpowiednimi przepisami dotyczącymi transportu międzynarodowego i może być transportowana / przesyłana.

Przechowywanie

Wskazówka

- *Przechowywać urządzenie w suchym pomieszczeniu.*
 - *Podczas przechowywania należy wziąć pod uwagę masę urządzenia.*
1. Wsunąć uchwyt do podstawy.

Rysunek M

- ① Uchwyt
- ② Podstawa
2. Umieścić urządzenie na stojaku na odkurzacz.

Rysunek N

3. Umieścić dyszę do fug i szczotkę do tapicerki w stojaku na akcesoria.

Utrzymanie i konserwacja

Wskazówka

- *Używać urządzenia tylko wtedy, gdy wszystkie filtry i zasobnik na kurz są zainstalowane.*
- *Uszkodzone filtry i filtry, których nie można już wyczyścić, należy wymienić.*

Przed przystąpieniem do jakiegokolwiek czynności związanych z utrzymaniem urządzenia:

1. Wyłączyć urządzenie.
2. Wyjąć wtyczkę z gniazdka elektrycznego.

Czyszczenie zestawu filtrów i zasobnika na kurz

UWAGA

Nieprawidłowe czyszczenie filtra HEPA

Uszkodzenie filtra HEPA

Nie myć filtra HEPA.

Nie prać filtra HEPA w pralce.

Nie suszyć filtra HEPA suszarką do włosów.

Filtr HEPA zapewnia, by powietrze wywiewane z odkurzacza było czyste.

- Czyścić filtr HEPA, jeśli widać, że jest brudny.
 - Wymienić filtr HEPA, jeśli widać, że jest uszkodzony.
 - Zalecamy wymianę filtra HEPA co 6 miesięcy, w zależności od tego, jak urządzenie jest użytkowane.
1. Odblokować i wysunąć zasobnik na kurz.

Rysunek O

2. Zdjąć filtr HEPA i filtr bawełniany oraz wyjąć korpus i filtr separatora cyklonowego z zasobnika na kurz.

Rysunek P

3. Wyczyścić filtr bawełniany i ostrożnie wysypać / wytrząsnąć kurz z filtra HEPA.

Rysunek Q

4. Opróżnić zasobnik na kurz i przetrzeć ściereczką jego wnętrze.

Rysunek R

5. Przekręcić korpus separatora cyklonowego w lewo i oddzielić go od filtra separatora cyklonowego.

Rysunek S

6. Umyć korpus i filtr separatora cyklonowego oraz zasobnik na kurz pod bieżącą wodą.

Rysunek T

7. Pozostawić filtr bawełniany, korpus i filtr separatora cyklonowego oraz zasobnik na kurz do całkowitego wyschnięcia.

Rysunek U

8. Wsunąć korpus separatora cyklonowego do filtra separatora cyklonowego i przekręcić korpus w prawo do oporu, aż zostanie zatrzaśnięty w filtrze.

9. Wsunąć moduł separatora cyklonowego do zasobnika na kurz.

10. Założyć i dopasować filtr HEPA oraz filtr bawełniany w górnej części modułu separatora cyklonowego.

11. Dopasować punkt montażowy w urządzeniu do odpowiedniego otworu montażowego w zasobniku na kurz i zatrzasnąć zasobnik na kurz na swoim miejscu.

Rysunek V

Czyszczenie / wymiana wałka ze szczotkami

Wskazówka

- *Wymienić wałek, jeśli jest uszkodzony.*
- *Do wymiany można wykorzystać wyłącznie suchy wałek ze szczotkami.*
- *Nie suszyć wałka za pomocą suszarki do włosów.*

VC 4s Cordless

1. Wyjąć wałek, wykorzystując w tym celu monetę lub wkrętak płaski.

Rysunek W

2. Zdjąć dźwignię z wałka.

Rysunek X

① Wałek ze szczotkami

② Dźwignia wałka

3. Usunąć włosy nawinięte na wałek i dźwignię.

4. Włożyć suchy lub nowy wałek do dyszy podłogowej i zamocować go za pomocą monety lub wkrętaka płaskiego.

Rysunek Y

Upewnić się, że wałek jest odpowiednio dopasowany.

VC 4s Cordless Plus

1. Nacisnąć przycisk zwalnający i wyciągnąć dźwignię i wałek.

Rysunek Z

2. Zdjąć dźwignię z wałka.

Rysunek AA

① Wałek ze szczotkami

② Dźwignia wałka

3. Usunąć włosy nawinięte na wałek i dźwignię.

4. Włożyć suchy lub nowy wałek do dyszy podłogowej i zamocować go.

Rysunek AB

Upewnić się, że wałek jest odpowiednio dopasowany.

Usuwanie usterek

Zakłócenia mają zwykle proste przyczyny, które użytkownik może usunąć sam, korzystając z poniższego przeglądu. W razie wątpliwości lub nie wymienionych tutaj awarii należy się zwrócić do autoryzowanego serwisu.

Usterka	Możliwa przyczyna	Rozwiązanie
Urządzenie nie działa.	Brak zestawu filtrów / zasobnika na kurz.	1. Przed użyciem urządzenia zamontować zestaw filtrów i zasobnik na kurz.
	Bateria jest prawie rozładowana.	1. Naładować baterię.
	Istnieje niebezpieczeństwo przegrzania urządzenia.	1. Sprawdzić, czy zasobnik na kurz nie jest zapchany. 2. Wyczyścić zasobnik na kurz. 3. Ponownie włączyć urządzenie.
Skuteczność ssania maleje. / Urządzenie wydaje nietypowy dźwięk lub hałas podczas pracy, który staje się coraz głośniejszy.	Zasobnik na kurz jest pełny. Zestaw filtrów HEPA jest zapchany.	1. Sprawdzić zasobnik na kurz. 2. Opróżnić / wyczyścić zasobnik na kurz, filtr HEPA i filtr bawełniany. 3. Sprawdzić i wyczyścić moduł separatora cyklonowego.
Dysza podłogowa wyłącza się automatycznie.	Istnieje niebezpieczeństwo przegrzania dyszy.	1. Sprawdzić, czy wałek ze szczotkami nie jest zablokowany, i go wyczyścić. 2. Ponownie włączyć urządzenie.

Gwarancja

W każdym kraju obowiązują warunki gwarancji określone przez dystrybutora. Ewentualne usterki urządzenia usuwane są w okresie gwarancji bezpłatnie, o ile spowodowane są błędem materiałowym lub produkcyjnym. W sprawach napraw gwarancyjnych prosimy kierować się z dowodem zakupu do dystrybutora lub do autoryzowanego punktu serwisowego.

(Adres znajduje się na odwrocie)

Dane techniczne

		1.198-280.0	1.198-282.0
Przylącze elektryczne			
Częstotliwość sieciowa	Hz	50 - 60	50 - 60
Napięcie sieciowe	V	100 - 240	100 - 240
Napięcie akumulatora	V	22	22
Napięcie akumulatora	V	18	18
Czas ładowania całkowicie rozładowanego akumulatora	min	180 ~ 240	180 ~ 240
Pojemność akumulatora	mAh	2500	2500
Pobór prądu	A	0,75	0,75
Typ akumulatora		Li-ion	Li-ion
Klasa ochrony		II	II
Moc znamionowa	W	220	220
Moc znamionowa (moduł z uchwytem)	W	190	190
Moc znamionowa (dysza podłogowa)	W	30	30
Wydajność urządzenia			
Efektywna pojemność zbiornika na pył	l	0,3	0,3
Próżnia (min.)	kPa	15	15
Czas pracy przy w pełni naładowanym akumulatorze - w zwykłym trybie pracy	min	Tryb oszczędzania energii: ≥ 60, Tryb średniej prędkości: ≥ 30, Tryb pełnej prędkości: ≥ 12	Tryb oszczędzania energii: ≥ 60, Tryb średniej prędkości: ≥ 30, Tryb pełnej prędkości: ≥ 12
Filtr HEPA		HEPA 12	HEPA 12
Poziom mocy akustycznej L _{WA}	dB(A)	79	79
Wymiary i masa			
Ciężar (bez akcesoriów)	kg	1,25	1,25
Długość	mm	270	255
Szerokość	mm	139	150
Wysokość	mm	1110	1110

Zmiany techniczne zastrzeżone.

Cuprins

Indicații generale	97
Utilizarea prevăzută	97
Protecția mediului	97
Accesorii și piese de schimb	97
Set de livrare	97
Prezentare generală a unității	97
Asamblare	98
Operațiune	98
Transportare	99
Depozitare	99
Îngrijire și întreținere	99
Remedierea defecțiunilor	100
Garanție	100
Date tehnice	101

Indicații generale



Înainte de prima utilizare a aparatului, citiți aceste instrucțiuni de utilizare originale și indicațiile de siguranță aferente.

Respectați aceste instrucțiuni.

Păstrați ambele manuale pentru utilizarea ulterioară sau pentru viitorul posesor.

Utilizarea prevăzută

Acest aspirator universal este destinat uzului casnic și nu în scopuri comerciale. Producătorul nu este responsabil pentru pagubele care pot apărea din cauza utilizării necorespunzătoare sau a funcționării incorecte.

Folosii aspiratorul universal numai cu:

- filtre originale
- piese de schimb, accesorii și accesorii speciale originale.

Aspiratorul universal **nu** este adecvat pentru:

- aspirarea persoanelor sau a animalelor.
- Aspirarea de:
 - creaturi vii de mici dimensiuni (de ex. muște, păianjeni etc.).
 - substanțe care sunt dăunătoare pentru sănătate, au margini ascuțite sau sunt fierbinți sau incandescente.
 - substanțe umede sau lichide.
 - substanțe și gaze ușor inflamabile sau explozive.

⚠ AVERTIZARE

Copiii nu trebuie să se joace cu acest aparat.

Protecția mediului



Materialele de ambalare sunt reciclabile. Vă rugăm să eliminați ambalajele în mod ecologic.



Aparatele electrice și electronice conțin materiale reciclabile prețioase și, uneori, componente precum baterii, acumulatori sau uleiuri, care, în cazul utilizării incorecte sau al eliminării

necorespunzătoare, pot reprezenta un potențial pericol pentru sănătatea oamenilor și pentru mediul înconjurător. Pentru funcționarea corectă a aparatului, aceste componente sunt necesare. Aparatele marcate cu acest simbol nu trebuie aruncate la gunoier menajer.

Observații referitoare la materialele conținute (RE-ACH)

Informații actuale referitoare la materialele conținute puteți găsi la adresa: www.kaercher.com/REACH

Accesorii și piese de schimb

Utilizați numai accesorii originale și piese de schimb originale; ele asigură funcționarea în siguranță și fără avariilor a aparatului.

Informații despre accesorii și piesele de schimb se găsesc la adresa www.kaercher.com.

Set de livrare

Setul de livrare a aparatului este ilustrat pe ambalaj. La despachetare, verificați dacă conținutul este complet. Informați imediat distribuitorul dacă lipsesc accesorii sau dacă există deteriorări provocate în timpul transportului.

Prezentare generală a unității

Figura A

- ① Rolă cu perie plată
- ② Duză pentru podea rolă cu perie plată
- ③ Rolă cu perie moale (Plus)
- ④ Duză pentru podea rolă cu perie moale (Plus)
- ⑤ Duză din material textil în compartimentul pentru accesorii
- ⑥ Indicator mod de viteză maximă
- ⑦ Indicator duză pentru podea
- ⑧ Indicator baterie
- ⑨ Buton Mod de putere
- ⑩ Buton PORNIT/OPRIT
- ⑪ Interfață de încărcare
- ⑫ Filtru HEPA
- ⑬ Filtru de bumbac
- ⑭ Corp ciclon
- ⑮ Filtru ciclon
- ⑯ Recipient de praf
- ⑰ Buton de deblocare recipient de praf
- ⑱ Buton de golire rapidă a prafului
- ⑲ Baghetă extensibilă
- ⑳ Duză pentru rosturi în compartimentul pentru accesorii
- ㉑ Stație de depozitare (bază de depozitare cu suport de depozitare)
- ㉒ Încărcător
- ㉓ *Furtun flexibil
- ㉔ *Duză pentru saltele
- ㉕ *Duză pentru mașină
- ㉖ *Perie de praf

* accesoriu opțional, în funcție de configurație

Încărcător

⚠ AVERTIZARE

• **Încărcați acumulatorul doar cu încărcătorul original livrat sau cu un încărcător autorizat de KÄRCHER.**
Folosiți adaptorul următor:

- Aparat de tip
VC 4s Cordless: 1.198-280.0
VC 4s Cordless Plus: 1.198-282.0



6.195-094.0
Încărcător



Asamblare

1. Introduceți bagheta extensibilă în aspirator.

Figura B

Pentru îndepărtare, apăsați butonul de deblocare și deconectați bagheta extensibilă.

2. Introduceți bagheta extensibilă în duza pentru podea.

Figura C

Pentru îndepărtare, apăsați butonul de deblocare și deconectați duza pentru podea.

Operațiune

Indicație

Aparatul va fi închis automat dacă este în pericol de supraîncălzire. Asigurați-vă că rola cu perie nu este blocată în niciun fel.

Încărcare

Indicație

- Aparatul nu funcționează în timpul procesului de încărcare.
- Timpul de încărcare este de aprox. 3-4 ore.
- Aparatul trebuie încărcat complet înainte de prima utilizare.

1. Deschideți capacul interfeței de încărcare.

Figura D

2. Introduceți conectorul încărcătorului în interfața de încărcare.

3. Conectați cablul de alimentare al încărcătorului la sursa de alimentare.
Procesul de încărcare pornește automat.
4. Atunci când procesul de încărcare este finalizat, deconectați cablul de alimentare al încărcătorului de la sursa de alimentare.

Operațiune

- Apăsați butonul PORNIT/OPRIT pentru a începe aspirarea prafului/murdăriei.

Figura E

În mod implicit, aparatul funcționează în modul de viteză maximă.

- Puteți regla puterea de aspirație în timp ce aspirați prin intermediul butonului Mod de putere.

Figura F

sunt disponibile trei moduri de aspirare cu moduri de viteză maximă, viteză medie și de economisire a energiei.

Tablelul de mai jos descrie detaliile nivelurilor de putere de aspirație:

Mod de aspirare	Indicator de stare a modului de viteză maximă	Descriere
Mod de viteză maximă	Pornit	Pentru a capta murdăria persistentă și profundă
Mod de viteză medie	Oprit	Pentru curățarea podelelor moi sau dure la viteză optimizată și moderată
Mod de economisire a energiei	Oprit	Funcție de lungă durată, proiectată pentru aspirare pe termen lung

Indicatori

Figura G

- ① Indicator de încărcare/descărcare baterie
- ② Indicator duză pentru podea
- ③ Indicator mod de viteză maximă

Tablelul de mai jos descrie semnificațiile indicatorilor LED pe aparat:

Indicatori	Stare/Culoare	Descriere
Indicator baterie - încărcare	Intermitent (verde)	Încărcare
	Întotdeauna pornit (verde)	Puterea bateriei este completă.
Indicator baterie - descărcare	Întotdeauna pornit (verde)	Puterea bateriei este peste 10 %.
	Întotdeauna pornit (roșu)	Puterea bateriei este sub 10 %.
	Intermitent (roșu)	Filtrul HEPA, filtrul de bumbac sau recipientul de praf este înfundat.
Indicator duză pentru podea	Pornit	Rola cu perie a duzei pentru podea funcționează.
	Oprit	Rola cu perie a duzei pentru podea este oprită.

Indicatori	Stare/Culoare	Descriere
Indicator mod de viteză maximă	Pornit	Aparatul funcționează în modul de viteză maximă.
	Oprit	Aparatul funcționează în modul de economisire a energiei/viteză medie.

Duză electrică pentru podea

- Atașați duza pentru podea cu rolă cu perie moale (Plus) pentru a curăța orice tip de murdărie de pe suprafețe dure.
 - Atașați duza pentru podea cu rolă cu perie plată pentru a curăța covoare și suprafețele dure.
- Figura H**

Un singur clic pentru a elimina praf

1. Apăsăți butonul din stânga pentru a elimina murdăria într-un pas.
- Figura I**

Accesorii standard

- Atașați duza din material textil pentru a curăța mobilier tapițat, saltele perdelor dantelate etc.
- Atașați duza pentru rosturi.

Figura J

Figura K

- ① Aceasta este folosită pentru curățarea rosturilor, a canelurilor dintre uși și ferestre, a fanțelor mici etc.
- ② Aceasta este folosită pentru curățarea cu grijă a obiectelor delicate, de exemplu, bibliotecii, obiecte de artizanat etc.

Accesorii opționale

- Atașați duza pentru saltele pentru a curăța acarieni/praful din saltele și perne etc.
- Atașați peria de praf pentru a curăța suprafețele pereților, perdelele, goliurile din mobilier etc. Trebuie să folosiți furtunul flexibil pentru a conecta peria de praf și aspiratorul manual.
- Atașați duza pentru mașină pentru a curăța murdăria/praful din mașină etc. Trebuie să folosiți furtunul flexibil pentru a conecta duza pentru mașină și aspiratorul manual.

Figura L

Transportare

Bateria a fost testată în conformitate cu regulile relevante pentru transportul internațional și poate fi transportată/expediată.

Depozitare

Indicație

- *Depozitați aparatul într-o încăpere uscată.*
 - *Luați în considerare greutatea aparatului atunci când îl depozitați.*
1. Introduceți suportul de depozitare în baza de depozitare.
- Figura M**
- ① Suport de depozitare
 - ② Bază de depozitare
2. Introduceți aparatul în stația de depozitare.
- Figura N**

3. Puneți duza pentru rosturi și peria pentru tapițerie în compartimentul pentru accesorii.

Îngrijire și întreținere

Indicație

- *Folosiți aparatul numai atunci când sunt instalate toate filtrele și recipientul de praf.*
- *Filtrele defecte și filtrele care nu mai pot fi curățate trebuie înlocuite.*

Înainte de a efectua lucrări asupra aparatului:

1. Opriți aparatul.
2. Deconectați sursa de alimentare de la priză de putere.

Curățarea setului de filtru și a recipientului de praf

ATENȚIE

Curățarea incorectă a filtrului HEPA

Deteriorarea filtrului HEPA

Nu spălați filtrul HEPA.

Nu curățați filtrul HEPA în mașina de spălat.

Nu uscați filtrul HEPA cu uscătorul de păr.

Filtrul HEPA asigură faptul că aerul evacuat este curat.

- Curățați filtrul HEPA dacă este vizibil murdar.
- Înlocuiți filtrul HEPA dacă este vizibil deteriorat.
- Vă recomandăm să înlocuiți filtrul HEPA o dată la șase luni, în funcție de utilizarea aparatului.

1. Deblocați recipientul de praf și scoateți recipientul de praf.

Figura O

2. Scoateți filtrul HEPA și filtrul de bumbac și deconectați corpul ciclonei și filtrul ciclonei de la recipientul de praf.

Figura P

3. Curățați filtrul de bumbac și goliți/eliminați cu grijă murdăria din filtrul HEPA.

Figura Q

4. Goliți recipientul de praf și ștergeți interiorul acestuia folosind o cârpă.

Figura R

5. Rotiți corpul ciclonei spre stânga și separați corpul ciclonei de filtrul ciclonei.

Figura S

6. Curățați corpul ciclonei, filtrul ciclonei și recipientul de praf sub jet de apă.

Figura T

7. Lăsați filtrul ciclonei, corpul ciclonei și recipientul de praf să se usuce complet.

Figura U

8. Introduceți corpul ciclonei în filtrul ciclonei și rotiți corpul ciclonei spre dreapta până când se înclătează.

9. Introduceți setul ciclonei în recipientul de praf.

10. Instalați filtrul HEPA și filtrul de bumbac pe secțiunea superioară a setului ciclonei și aliniați-l.

11. Aliniați punctul de montare de pe aparat cu orificiul de fixare dorit de pe recipientul de praf și fixați recipientul de praf în poziție.

Figura V

Curățarea/înlocuirea rolei cu perie

Indicație

- *Înlocuiți rola cu perie atunci când este deteriorată.*
- *Pentru înlocuire este permisă doar o rolă cu perie uscată.*
- *Nu uscați rola cu perie folosind uscătorul de păr.*

VC 4s Cordless

1. Scoateți rola cu perie folosind o monedă sau o șurubelniță dreaptă.

Figura W

2. Scoateți pârghia rolei din rola cu perie.

Figura X

① Rolă cu perie

② Pârghia rolei

3. Curățați părul înfășurat în rola cu perie și pârghia periei.

4. Introduceți rola cu perie uscată sau nouă în duza pentru podea și fixați rola cu perie în poziție utilizând o monedă sau o șurubelniță dreaptă.

Figura Y

Asigurați-vă că rola cu perie este așezată corect.

VC 4s Cordless Plus

1. Apăsăți butonul de eliberare și scoateți pârghia rolei și rola cu perie.

Figura Z

2. Scoateți pârghia rolei din rola cu perie.

Figura AA

① Rolă cu perie

② Pârghia rolei

3. Curățați părul înfășurat în rola cu perie și pârghia periei.

4. Introduceți rola cu perie uscată sau nouă în duza pentru podea și fixați rola cu perie în poziție.

Figura AB

Asigurați-vă că rola cu perie este așezată corect.

Remediarea defecțiunilor

Defectele au deseori cauze simple, pe care le puteți remedia cu ajutorul următoarelor sfaturi. În caz de neclarități sau pentru defecte care nu se regăsesc aici, vă rugăm să vă adresați serviciului autorizat pentru clienți.

Defect	Cauză posibilă	Remediu
Aparatul nu funcționează.	Setul de filtru/recipientul de praf lipsește.	1. Instalați setul de filtru și recipientul de praf înainte de a utiliza aparatul.
	Bateria este aproape goală.	1. Încărcați bateria.
	Aparatul este în pericol de supraîncălzire.	1. Verificați dacă recipientul de praf este înfundat. 2. Curățați recipientul de praf. 3. Porniți aparatul din nou.
Capacitatea de aspirare scade. /Sunet sau zgomot de funcționare anormal, care devine mai puternic.	Recipientul de praf este plin. Filtrul HEPA este înfundat.	1. Verificați recipientul de praf. 2. Goliți/curățați recipientul de praf, filtrul HEPA și filtrul de bumbac. 3. Verificați și curățați setul ciclonei.
Duza pentru podea se închide automat.	Aceasta este în pericol de supraîncălzire.	1. Verificați dacă rola cu perie este blocată și curățați rola cu perie. 2. Porniți din nou aparatul.

Garanție

În fiecare țară sunt valabile condițiile de garanție publicate de distribuitorul nostru din țara respectivă. Eventuale defecțiuni ale acestui aparat, care survin în perioada de garanție și care sunt rezultatul unor defecte de fabricație sau de material, vor fi remediate gratuit. Pentru a putea beneficia de garanție, prezentați-vă cu chitanța de cumpărare la magazin sau la cea mai apropiată unitate de service autorizată.

(Pentru adresă, consultați pagina din spate)

Date tehnice

		1.198-280.0	1.198-282.0
Conexiune electrică			
Frecvență de rețea	Hz	50 - 60	50 - 60
Tensiune de rețea	V	100 - 240	100 - 240
Tensiune acumulator	V	22	22
Tensiune baterie	V	18	18
Timp de încărcare când bateria este complet descărcată	min	180~240	180~240
Capacitate baterie	mAh	2500	2500
Curent absorbit	A	0,75	0,75
Tip de baterie		Li-ion	Li-ion
Clasă de protecție		II	II
Randament nominal	W	220	220
Putere nominală (dispozitiv portabil)	W	190	190
Putere nominală (duză pentru podea)	W	30	30
Date privind puterea aparatului			
Voluim efectiv al recipientului de praf	l	0,3	0,3
Vacuum (min.)	kPa	15	15
Interval de funcționare cu acumulator complet încărcat, în regim normal	min	Mod de economisire a energiei: ≥ 60, mod de viteză medie: ≥ 30, mod de viteză maximă: ≥ 12	Mod de economisire a energiei: ≥ 60, mod de viteză medie: ≥ 30, mod de viteză maximă: ≥ 12
Filtru HEPA		HEPA 12	HEPA 12
Nivel de putere acustică L _{WA}	dB(A)	79	79
Dimensiuni și greutate			
Greutate (fără accesorii)	kg	1,25	1,25
Lungime	mm	270	255
Lățime	mm	139	150
Înălțime	mm	1110	1110

Sub rezerva modificărilor tehnice.

Obsah

Všeobecné upozornenia.....	102
Zamýšľané použitie	102
Ochrana životného prostredia	102
Príslušenstvo a náhradné diely	102
Rozsah dodávky	102
Prehľad zariadenia	102
Zmontovanie.....	103
Obsluha	103
Preprava	104
Skladovanie	104
Starostlivosť a údržba.....	104
Pomoc pri poruchách	105
Záruka	105
Technické údaje.....	106

Všeobecné upozornenia



Pred prvým použitím prístroja si prečítajte tento originálny návod na obsluhu a priložené bezpečnostné pokyny. Riadite sa informáciami a pokynmi, ktoré sú v nich uvedené. Obidva dokumenty si uschovajte pre neskoršie použitie alebo pre nasledujúceho majiteľa.

Zamýšľané použitie

Tento univerzálny vysávač je určený na súkromné používanie v domácnostiach a nie na komerčné účely. Výrobca nezodpovedá za žiadne škody, ktoré môžu vzniknúť v dôsledku nesprávneho používania alebo nesprávnej obsluhy. Univerzálny vysávač používajte iba v kombinácii s:

- originálnymi filtermi
 - originálnymi náhradnými dielmi, príslušenstvom a špeciálnym príslušenstvom.
- Univerzálny vysávač **nie** je vhodný na:
- vysávanie z povrchu ľudí alebo zvierat.
 - vysávanie:
 - malých živých bytostí (napr. muchy, pavúky atď.).
 - látok, ktoré sú zdraviu škodlivé, majú ostré hrany alebo sú horúce resp. tieľajúce.
 - vlhkých alebo kvapalných látok.
 - ľahko horľavých alebo výbušných látok a plynov.

⚠ VÝSTRAHA

S týmito zariadením sa nesmú hrať deti.

Ochrana životného prostredia



Obalové materiály sú recyklovateľné. Obaly zlikvidujte ekologickým spôsobom.



Elektrické a elektronické zariadenia obsahujú cenné recyklovateľné materiály a často aj komponenty ako napr. batérie, akumulátory alebo olej, ktoré pri nesprávnej manipulácii alebo likvidácii môžu predstavovať potenciálne nebezpečenstvo pre ľudské zdravie a životné prostredie. Tieto komponenty sú však pre správnu prevádzku zariadenia nevyhnutné. Zariadenia označené týmto symbolom nesmú byť likvidované spolu s domovým odpadom.

Informácie o obsiahnutých látkach (REACH)

Aktuálne informácie o obsiahnutých látkach sú uvedené na internetovej stránke: www.kaercher.com/REACH

Príslušenstvo a náhradné diely

Používajte len originálne príslušenstvo a originálne náhradné diely, pretože takéto komponenty zaručujú bezpečnú a bezporuchovú prevádzku zariadenia. Informácie o príslušenstve a náhradných dieloch sa nachádzajú na stránke www.kaercher.com.

Rozsah dodávky

Rozsah dodávky zariadenia je znázornený na obale. Pri rozbalovaní skontrolujte, či je obsah kompletný. V prípade chýbajúceho príslušenstva alebo pri výskyte poškodení spôsobených prepravou informujte Vášho predajcu.

Prehľad zariadenia

Obrazok A

- 1 Valec s plochými kefami
- 2 Podlahová dýza pre valec s plochými kefami
- 3 Valec s mäkkými kefami (Plus)
- 4 Podlahová dýza pre valec s mäkkými kefami (Plus)
- 5 Dýza pre textilie nachádzajúca sa na stojane pre príslušenstvo
- 6 Indikátor režimu s plnou rýchlosťou
- 7 Indikátor podlahovej dýzy
- 8 Indikátor batérie
- 9 Tlačidlo pre výber výkonového režimu
- 10 Tlačidlo pre zapínanie/vypínanie
- 11 Rozhranie nabíjania
- 12 HEPA filter
- 13 Bavlnený filter
- 14 Cyklónové teleso
- 15 Cyklónový filter
- 16 Nádoba na prach
- 17 Tlačidlo pre odistenie nádoby na prach
- 18 Tlačidlo na vyprázdnenie prachu v jednom kroku
- 19 Predlžovacia trubica
- 20 Štrbinová dýza nachádzajúca sa na stojane pre príslušenstvo
- 21 Skladovací podstavec (skladovacia základňa so skladovacím držiakom)
- 22 Nabíjačka
- 23 *Ohybná hadica
- 24 *Matracová dýza
- 25 *Dýza pre vysávanie auta
- 26 *Oprašovacia kefa

* voliteľné príslušenstvo, v závislosti od konfigurácie

Nabíjačka

⚠ VÝSTRAHA

- Zariadenie nabíjajte len pomocou priloženej originálnej nabíjačky alebo pomocou nabíjačky schválenej spoločnosťou KÄRCHER.

Použite nasledujúci adaptér:

- Typ zariadenia
VC 4s Cordless: 1.198-280.0
VC 4s Cordless Plus: 1.198-282.0



Nabíjačka



Zmontovanie

1. Predĺžovaciu trubicu zasuňte do vysávača.

Obrázok B

Pre odobratie stlačte odisťovacie tlačidlo a odpojte predĺžovaciu trubicu.

2. Predĺžovaciu trubicu zasuňte do podlahovej dýzy.

Obrázok C

Pre odobratie stlačte odisťovacie tlačidlo a odpojte podlahovú dýzu.

Obsluha

Upozornenie

Ak hrozí nebezpečenstvo prehriatia, tak zariadenie sa automaticky vypne. Uistite sa, že valec s kefami nie je žiadnym spôsobom zablokovaný.

Nabíjanie

Upozornenie

- Zariadenie počas nabíjania nefunguje.
- Doba nabíjania je cca 3 - 4 hodiny.
- Pred prvým použitím musí byť zariadenie úplne nabité.

1. Otvorte kryt nabíjacieho rozhrania.

Obrázok D

2. Konektor nabíjačky zasuňte do nabíjacieho rozhrania.
3. Napájací kábel nabíjačky pripojte k napájacíemu zdroju.
Proces nabíjania sa spustí automaticky.

4. Po dokončení nabíjania odpojte napájací kábel nabíjačky od zdroja napájania.

Obsluha

- Stlačením tlačidla pre zapínanie/vypínanie spustíte vysávanie prachu/nečistôt.

Obrázok E

Zariadenie štandardne funguje v režime s plnou rýchlosťou.

- Sací výkon môžete počas vysávania nastaviť pomocou tlačidla pre výber výkonového režimu.

Obrázok F

K dispozícii sú 3 režimy nasávania - režim s plnou rýchlosťou, režim so strednou rýchlosťou a režim úspory energie.

Jednotlivé stupne sacieho výkonu sú popísané v nižšie uvedenej tabuľke:

Sací režim	Stav indikátora režimu s plnou rýchlosťou	Popis
Režim s plnou rýchlosťou	Svieti	Na zachytenie ťažkých a hlboko sa nachádzajúcich nečistôt
Režim so strednou rýchlosťou	Nesvieti	Na vyčistenie mäkkej alebo tvrdej podlahy optimalizovanou a miernou rýchlosťou
Režim úspory energie	Nesvieti	Dlhodobá funkcia navrhnutá pre dlhodobú prácu

Indikátory

Obrázok G

- ① Indikátor nabíjania/vybíjania/batérie
- ② Indikátor podlahovej dýzy
- ③ Indikátor režimu s plnou rýchlosťou

Význam LED indikátorov na zariadení je popísaný v nižšie uvedenej tabuľke:

Indikátory	Stav/farba	Popis
Indikátor batérie - nabíjanie	Bliká (zelená farba)	Nabíjanie
	Trvalo svieti (zelená farba)	Batéria je úplne nabitá.
Indikátor batérie - vybíjanie	Trvalo svieti (zelená farba)	Batéria je nabitá na viac ako 10%.
	Trvalo svieti (červená farba)	Batéria je nabitá na menej ako 10%.
	blikajúce (červená)	Je upchatý HEPA filter, bavlnený filter alebo nádobka na prach.
Indikátor podlahovej dýzy	Svieti	Valec s kefami v podlahovej dýze je v prevádzke.
	Nesvieti	Valec s kefami v podlahovej dýze stojí.

Indikátory	Stav/farba	Popis
Indikátor režimu s plnou rýchlosťou	Svieti	Zariadenie je v prevádzke v režime s plnou rýchlosťou.
	Nesvieti	Zariadenie je v prevádzke v režime úspory energie / režime so strednou rýchlosťou.

Elektrická hubica na podlahu

- Na čistenie všetkých druhov tvrdých plôch pripojte hubicu na podlahu s valcom s mäkkými kefami (Plus).
- Na čistenie kobercov aj tvrdých plôch pripojte hubicu na podlahu s valcom s plochými kefami.

Obrázok H

Odstránenie prachu jedným kliknutím

1. Stlačením tlačidla vľavo odstráňte nečistoty v jednom kroku.

Obrázok I

Štandardné príslušenstvo

- Pre vyčistenie čalúneného nábytku, matracov, závesov a pod. pripojte dýzu pre textilie.
- Pripojte štrbinovú dýzu.

Obrázok J

Obrázok K

- ① Táto dýza sa používa na čistenie spojov, drážok medzi dverami a oknami, drobných štrbín atď.
- ② Táto koncovka sa používa na opatrné čistenie citlivých predmetov, akými sú napríklad knižnice, ručne vyrobené produkty atď.

Voľiteľné príslušenstvo

- Pre odstránenie roztočov/prachu z matracov a vaničkových pripojte matracovú dýzu.
- Pre očistenie povrchov stien, záclon, medzier v nábytku atď. pripojte oprašovaciu kefu. Pre spojenie oprašovacej kefy a ručného vysávača musíte použiť ohybnú hadicu.
- Pre odstránenie nečistôt/prachu z auta pripojte dýzu pre vysávanie auta. Pre spojenie dýzy pre vysávanie auta a ručného vysávača musíte použiť ohybnú hadicu.

Obrázok L

Preprava

Batéria bola otestovaná v súlade s príslušnými predpismi platnými pre medzinárodnú prepravu a možno ju prepravovať/odosielať.

Skladovanie

Upozornenie

- Zariadenie skladujte v suchej miestnosti.
 - Pri skladovaní zohľadnite hmotnosť spotrebiča.
1. Skladovací držiak vložte do skladovacej základne.

Obrázok M

- ① Skladovací držiak
 - ② Skladovacia základňa
2. Zariadenie umiestnite do skladovacieho podstavca.
- Obrázok N**
3. Štrbinovú dýzu a dýzu pre textilie umiestnite na stojan pre príslušenstvo.

Starostlivosť a údržba

Upozornenie

- Zariadenie používajte iba vtedy, keď sú namontované všetky filtre a nádoba na prach.
- Poškodené filtre a filtre, ktoré už nemožno vyčistiť, je nutné vymeniť.

Pred vykonávaním akýchkoľvek prác na zariadení:

1. Vypnite zariadenie.
2. Zdroj napájania odpojte od elektrickej zásuvky.

Čistenie súpravy filtrov a nádoby na prach

POZOR

Nesprávne čistenie HEPA filtra

Poškodenie HEPA filtra

HEPA filter neumývajte.

HEPA filter nečistíte v práčke.

HEPA filter nesušíte fénom.

HEPA filter zaisťuje čistý odpadový vzduch.

- Ak je HEPA filter viditeľne znečistený, tak ho vyčistite.
- Ak je HEPA filter viditeľne poškodený, tak ho vymeňte.
- Výmenu HEPA filtra odporúčame vykonávať každých 6 mesiacov v závislosti od používania vášho zariadenia.

1. Odstiňte nádobu na prach a vytiahnite ju.

Obrázok O

2. Vyberte HEPA filter a bavlnený filter, odpojte cyklónové teleso a cyklónový filter od nádoby na prach.

Obrázok P

3. Vyčistite bavlnený filter a z HEPA filtra opatrne vyprázdňte/vyklepte nečistoty.

Obrázok Q

4. Vyprázdňte nádobu na prach a jej vnútro utrite handrou.

Obrázok R

5. Cyklónové teleso otočte v protismere chodu hodinových ručičiek tak, aby došlo k jeho zaisteniu na príslušnom mieste.

Obrázok S

6. Cyklónové teleso, cyklónový filter a nádobu na prach vyčistite pod tečúcou vodou.

Obrázok T

7. Bavlnený filter, cyklónové teleso, cyklónový filter a nádobu na prach nechajte úplne vyschnúť.

Obrázok U

8. Cyklónové teleso vložte do cyklónového filtra a cyklónové teleso otočte v smere chodu hodinových ručičiek tak, aby došlo k jeho zaisteniu na príslušnom mieste.

9. Cyklónovú súpravu vložte do nádoby na prach.
10. Na hornú časť cyklónovej súpravy namontujte HEPA filter a bavlnený filter a zarovnajtie ich.

11. Montážny bod na zariadení zarovnajtie s požadovaným montážnym otvorom na nádobe na prach a nádobu na prach následne zaistíte na príslušnom mieste.

Obrázok V

Čistenie/výmena valca s kefami

Upozornenie

- Ak je valec s kefami poškodený, tak ho vymeňte.
- Pri výmene sa smie použiť iba suchý valec s kefami.
- Valec s kefami nesušíte fénom.

VC 4s Cordless

1. Pomocou mince alebo plochého skrutkovača vyberte valec s kefami.

Obrázok W

2. Z valca s kefami odoberte páčku valca.

Obrázok X

① Valec s kefami

② Páčka valca

3. Z valca s kefami a z páčky valca odstráňte navinuté vlasy.

4. Do podlahovej dýzy vložte suchý alebo nový valec s kefami a upevnite ho pomocou mince alebo plochého skrutkovača.

Obrázok Y

Uistite sa, že valec s kefami je správne upevnený.

VC 4s Cordless Plus

1. Stlačte uvoľňovacie tlačidlo a vyťahnite páčku valca a valec s kefami.

Obrázok Z

2. Z valca s kefami odoberte páčku valca.

Obrázok AA

① Valec s kefami

② Páčka valca

3. Z valca s kefami a z páčky valca odstráňte navinuté vlasy.

4. Do podlahovej dýzy vložte suchý alebo nový valec s kefami a následne ho upevnite.

Obrázok AB

Uistite sa, že valec s kefami je správne upevnený.

Pomoc pri poruchách

Poruchy majú často jednoduchú príčinu, ktorú môžete pomocou nasledujúceho prehľadu sami odstrániť. V prípade pochybností pri poruchách, ktoré tu nie sú uvedené, sa prosím obráťte na autorizovaný zákaznícky servis.

Porucha	Možná príčina	Riešenie
Zariadenie nefunguje.	Chýba súprava filtrov/nádoba na prach.	1. Pred použitím zariadenia namontujte súpravu filtrov a nádobu na prach.
	Batéria je takmer vybitá.	1. Nabite batériu.
	Hrozí nebezpečenstvo prehriatia zariadenia.	1. Skontrolujte, či nie je upchatá nádoba na prach. 2. Vyčistite nádobu na prach. 3. Znovu zapnite zariadenie.
Znížený sací výkon. / Ne-zvyčajný zvuk alebo prevádzkový hluk, ktorý sa stáva hlasnejším.	Nádoba na prach je plná. Súprava HEPA filtrov je upchatá.	1. Skontrolujte nádobu na prach. 2. Vyprázdňte/vyčistite nádobu na prach, HEPA filter a bavlnený filter. 3. Skontrolujte a vyčistite cyklónovú súpravu.
Automatické vypnutie podlahovej dýzy.	Hrozí nebezpečenstvo jej prehriatia.	1. Skontrolujte, či valec s kefami nie je zablokovaný, a vyčistite ho. 2. Znovu zapnite zariadenie.

Záruka

V každej krajine platia záručné podmienky vydané našou príslušnou distribučnou spoločnosťou. Prípadné poruchy Vášho zariadenia odstránime v rámci záručnej doby zadarmo, pokiaľ ich príčinou boli materiálové alebo výrobné chyby. Pri uplatňovaní záruky sa spolu s dokladom o kúpe obráťte na Vášho predajcu alebo na najbližšie autorizované servisné stredisko.

(adresa je uvedená na zadnej strane)

Technické údaje

		1.198-280.0	1.198-282.0
Elektrická prípojka			
Sieťová frekvencia	Hz	50 - 60	50 - 60
Sieťové napätie	V	100 - 240	100 - 240
Napätie akumulátora	V	22	22
Napätie batérie	V	18	18
Doba nabíjania v prípade úplne vybitej batérie	min.	180 ~ 240	180 ~ 240
Kapacita batérie	mAh	2500	2500
Odber prúdu	A	0,75	0,75
Typ batérie		Li-ion	Li-ion
Trieda ochrany		II	II
Menovitý výkon	W	220	220
Menovitý výkon (ručná časť)	W	190	190
Menovitý výkon (podlahová dýza)	W	30	30
Výkonové údaje prístroja			
Efektívny objem nádrže na prach	l	0,3	0,3
Vákuum (min.)	kPa	15	15
Prevádzková doba v bežnej prevádzke a plnom nabití akumulátora	min.	Režim úspory energie: ≥ 60, režim so strednou rýchlosťou: ≥ 30, režim s plnou rýchlosťou: ≥ 12	Režim úspory energie: ≥ 60, režim so strednou rýchlosťou: ≥ 30, režim s plnou rýchlosťou: ≥ 12
Filter HEPA		HEPA 12	HEPA 12
Hladina akustického výkonu L _{WA}	dB(A)	79	79
Rozmery a hmotnosti			
Hmotnosť (bez príslušenstva)	kg	1,25	1,25
Dĺžka	mm	270	255
Šírka	mm	139	150
Výška	mm	1110	1110

Technické zmeny vyhradené.

Sadržaj

Opće napomene.....	107
Namjena.....	107
Zaštita okoliša.....	107
Pribor i zamjenski dijelovi.....	107
Sadržaj isporuke.....	107
Pregled jedinice.....	107
Montaža.....	108
Rad.....	108
Transport.....	109
Čuvanje.....	109
Njega i održavanje.....	109
Otklanjanje smetnji.....	110
Jamstvo.....	110
Tehnički podaci.....	111

Opće napomene



Prije prve uporabe Vašeg uređaja pročitajte ove originalne upute za rad i priložene Sigurnosne naputke. Postupajte u

skladu s njima.

Čuvajte obje knjižice za kasniju uporabu ili za sljedećeg vlasnika.

Namjena

Ovaj univerzalni usisavač namijenjen je privatnoj uporabi u kućanstvu i nije predviđen za komercijalne svrhe. Proizvođač nije odgovoran ni za kakvu štetu koja može nastati uslijed nepropisne uporabe ili pogrešnog rukovanja. Univerzalni usisavač koristite samo sa:

- Originalnim filtrima
- Originalnim rezervnim dijelovima, priborom i posebnim priborom.

Univerzalni usisavač **nije** prikladan za:

- Usisavanje ljudi ili životinja.
- Usisavanje:
 - Malih živih bića (npr. muha, pauka itd.).
 - Tvari koje su štetne za zdravlje, tvari oštrih rubova kao ni vrućih ili užarenih tvari.
 - Vlažnih ili tekućih tvari.
 - Lako zapaljivih ili eksplozivnih tvari i plinova.

UPOZORENJE

Djeca se ne smiju igrati s ovim uređajem.

Zaštita okoliša



Ambalažni se materijali mogu reciklirati. Molimo odložite ambalažu na ekološki prihvatljiv način.



Električni i elektronički uređaji sadrže vrijedne reciklažne materijale, a često i sastavne dijelove poput baterija, punjivih baterija ili ulja koji kod nepropisnog rukovanja ili nepravilnog odlaganja u otpad mogu predstavljati potencijalnu opasnost za ljudsko zdravlje i okoliš. Međutim, ti su sastavni dijelovi potrebni za pravilan rad uređaja. Uređaji koji su označeni ovim simbolom ne smiju se odlagati zajedno s kućnim otpadom.

Napomene o sastojcima (REACH)

Aktualne informacije o sastojcima pronađite na: www.kaercher.com/REACH

Pribor i zamjenski dijelovi

Koristite samo originalan pribor i originalne zamjenske dijelove jer oni jamče siguran i nesmetan rad uređaja. Informacije o priboru i zamjenskim dijelovima pronađite na www.kaercher.com.

Sadržaj isporuke

Sadržaj isporuke uređaja prikazan je na ambalaži. Kod raspakivanja provjerite je li sadržaj potpun. U slučaju nedostatka pribora ili štete nastale prilikom transporta obavijestite svog prodavača.

Pregled jedinice

Slika A

- ① Valjak s plosnatom četkom
- ② Mlaznica za pod s valjkom s plosnatom četkom
- ③ Valjak s mekanom četkom (Plus)
- ④ Mlaznica za pod s valjkom s mekanom četkom (Plus)
- ⑤ Mlaznica za tapecirane površine u spremištu pribora
- ⑥ Indikator modusa pune brzine
- ⑦ Indikator mlaznice za pod
- ⑧ Indikator baterije
- ⑨ Tipka za modus snage
- ⑩ Tipka UKLJ./ISKLJ.
- ⑪ Sučelje za punjenje
- ⑫ HEPA filter
- ⑬ Pamučni filter
- ⑭ Ciklonsko kućište
- ⑮ Ciklonski filter
- ⑯ Spremnik za prašinu
- ⑰ Tipka za deblokiranje spremnika za prašinu
- ⑱ Tipka za pražnjenje prašine u jednom koraku
- ⑲ Produžni štap
- ⑳ Mlaznica za fuge u spremištu pribora
- ㉑ Postolje za čuvanje (podnožje za čuvanje s držačem za čuvanje)
- ㉒ Punjač
- ㉓ *Fleksibilno crijevo
- ㉔ *Mlaznica za madrace
- ㉕ *Mlaznica za auto
- ㉖ *Četka za prašinu

* Opcionalni pribor, ovisno o konfiguraciji

Punjač

⚠ UPOZORENJE

• Uređaj punite samo s priloženim originalnim punjačem ili punjačem koji je odobrio KÄRCHER. Koristite sljedeći adapter:

- Tip uređaja
VC 4s Cordless: 1.198-280.0
VC 4s Cordless Plus: 1.198-282.0



Punjač

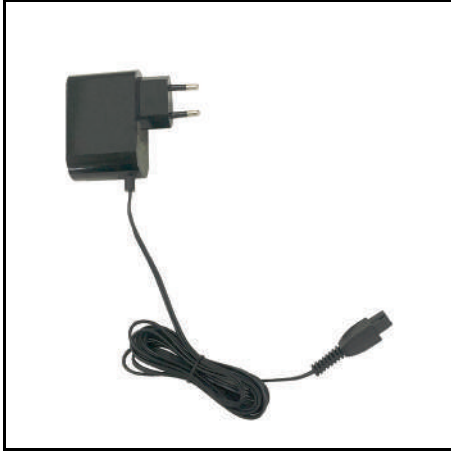

Montaža

1. Umetnite produžni štap u usisavač.

Slika B

Za njegovo uklanjanje pritisnite tipku za deblokiranje i izvucite produžni štap.

2. Umetnite produžni štap u mlaznicu za pod.

Slika C

Za njegovo uklanjanje pritisnite tipku za deblokiranje i izvucite mlaznicu za pod.

Rad

Napomena

U slučaju opasnosti od pregrijavanja uređaj se automatski isključuje. Osigurajte da valjak s četkom nije ni na koji način blokiran.

Punjenje

Napomena

- Za vrijeme postupka punjenja uređaj ne radi.
 - Vrijeme punjenja iznosi oko 3 - 4 sata.
 - Prije prve uporabe uređaj mora biti potpuno napunjen.
1. Otvorite poklopac sučelja za punjenje.
Slika D
 2. Umetnite priključnicu punjača u sučelje za punjenje.
 3. Priključite električni kabel punjača na električno napajanje.
Postupak punjenja pokreće se automatski.
 4. Kad se postupak punjenja završi, odvojite električni kabel punjača od električnog napajanja.

Rad

- Pritisnite tipku UKLJ./ISKLJ. kako biste započeli usisavati prašinu / prijavštinu.

Slika E

Uređaj standardno radi u modusu pune brzine.

- Moć usisavanja tijekom usisavanja možete namjestiti putem tipke za modus snage.

Slika F

Na raspolaganju su 3 modusa usisavanja: modus pune brzine, modus srednje brzine i modus štednje energije.

Donja tablica detaljno opisuje stupnjeve snage usisavanja:

Modus usisavanja	Indikator statusa modusa pune brzine	Opis
Modus pune brzine	Uklj.	Za uklanjanje teške i duboke prijavštine
Modus srednje brzine	Isklj.	Za čišćenje mekanog ili tvrdog poda optimizirano i umjerenom brzinom
Modus štednje energije	Isklj.	Značajka dugog rada predviđena za dugotrajno usisavanje

Indikatori

Slika G

- ① Punjenje / pražnjenje / indikator baterije
- ② Indikator mlaznice za pod
- ③ Indikator modusa pune brzine

Donja tablica opisuje značenje LED indikatora na uređaju:

Indikatori	Status / boja	Opis
Indikator baterije – punjenje	Treperenje (zeleno)	Punjenje
	Stalno svijetli (zeleno)	Baterija je potpuno napunjena.
Indikator baterije – pražnjenje	Stalno svijetli (zeleno)	Baterija je napunjena iznad 10 %.
	Stalno svijetli (crveno)	Baterija je napunjena ispod 10 %.
	Treperi (crveno)	Začepljen je HEPA filter, pamučni filter ili spremnik za prašinu.
Indikator mlaznice za pod	Uklj.	Radi valjak s četkom mlaznice za pod.
	Isklj.	Valjak s četkom mlaznice za pod je zaustavljen.
Indikator modusa pune brzine	Uklj.	Uređaj radi u modusu pune brzine.
	Isklj.	Uređaj radi u modusu uštede energije / modusu srednje brzine.

Električna mlaznica za pod

- Pričvrstite podnu mlaznicu valjka s mekanom četkom (Plus) kako biste očistili svu vrstu prljavštine na tvrdj površini.
- Za čišćenje tepiha i tvrdih površina pričvrstite mlaznicu za pod s valjkom s plosnatom četkom.

Slika H

Jedan klik za uklanjanje prašine

1. Pritisnite gumb s lijeve strane kako biste prljavštinu uklonili u jednom koraku.

Slika I

Standardni pribor

- Za čišćenje tapeciranog namještaja, madraca, čipkastih zavjesa itd. pričvrstite mlaznicu za tapecirane površine.
- Pričvrstite mlaznicu za fuge.

Slika J

Slika K

- ① Ona se koristi za čišćenje fuga, utora između vrata i prozora, sitnih proreza itd.
- ② Ona se koristi za čišćenje osjetljivih predmeta, npr. polica za knjige, ručnih radova itd.

Opcionalni pribor

- Za čišćenje grinja / prašine u madracima i jastucima itd. pričvrstite mlaznicu za madrace.
- Za čišćenje zidnih površina, zavjesa, udubina u namještaju itd. pričvrstite četku za prašinu. Za povezivanje četke za prašinu i ručnog usisavača morate koristiti fleksibilno crijevo.
- Za čišćenje prljavštine / prašine u autu itd. pričvrstite mlaznicu za auto. Za povezivanje mlaznice za auto i ručnog usisavača morate koristiti fleksibilno crijevo.

Slika L

Transport

Baterija je ispitana u skladu s odgovarajućim pravilima za međunarodni transport i smije se transportirati / slati.

Čuvanje

Napomena

- *Uređaj čuvajte u suhoj prostoriji.*
 - *Prilikom čuvanja obratite pozornost na težinu uređaja.*
1. Umetnite držač za čuvanje u podnožje za čuvanje.
Slika M
 - ① Držač za čuvanje
 - ② Podnožje za čuvanje
 2. Umetnite uređaj u postolje za čuvanje.
Slika N
 3. Stavite mlaznicu za fuge i četku za tapecirane površine u spremište pribora.

Njega i održavanje

Napomena

- *Koristite uređaj samo ako su postavljeni svi filtri i spremnik za prašinu.*
- *Neispravne filtre i filtre koji se više ne mogu očistiti potrebno je zamijeniti.*

Prije izvođenja bilo kakvih radova na uređaju:

1. Isključite uređaj.
2. Odvojite električno napajanje od utičnice.

Čišćenje kompleta filtera i spremnika za prašinu

PAŽNJA

Nepravilno čišćenje HEPA filtra

Oštećenje HEPA filtra

HEPA filter nemojte prati.

Ne čistite HEPA filter u perilici za pranje rublja.

Ne sušite HEPA filter sušilom za kosu.

HEPA filter osigurava čisti ispušni zrak.

- Očistite HEPA filter ako je vidljivo prljav.
- Zamijenite HEPA filter ako je vidljivo oštećen.
- Preporučujemo zamjenu HEPA filtra svakih 6 mjeseci ovisno o Vašoj uporabi uređaja.

1. Deblokirajte spremnik za prašinu i izvucite ga.

Slika O

2. Uklonite HEPA filter i pamučni filter te izvadite ciklonsko kućište i ciklonski filter iz spremnika za prašinu.

Slika P

3. Očistite pamučni filter te pažljivo ispraznite / istresite prljavštinu iz HEPA filtra.

Slika Q

4. Ispraznite spremnik za prašinu i obrišite ga iznutra krpom.

Slika R

5. Zakrenite ciklonsko kućište suprotno od smjera kazaljke na satu i odvojite ga od ciklonskog filtra.

Slika S

6. Očistite ciklonsko kućište, ciklonski filter i spremnik za prašinu pod tekućom vodom.

Slika T

7. Ostavite pamučni filter, ciklonsko kućište, ciklonski filter i spremnik za prašinu da se potpuno osuše.

Slika U

8. Umetnite ciklonsko kućište u ciklonski filter i zakrenite ciklonsko kućište u smjeru kazaljke na satu tako da se aretiraju.

9. Umetnite ciklonski komplet u spremnik za prašinu.

10. Postavite HEPA filter i pamučni filter u gornjem dijelu ciklonskog kompleta i poravnajte ga.

11. Poravnajte pričvrtnu točku na uređaju sa željenom pričvrtnom rupom na spremniku za prašinu i aretirajte spremnik za prašinu na njegovom mjestu.

Slika V

Čišćenje / zamjena valjka s četkom

Napomena

- *Zamijenite valjak s četkom ako je oštećen.*
- *Za zamjenu se smije koristiti samo suhi valjak s četkom.*
- *Ne sušite valjak s četkom sušilom za kosu.*

VC 4s Cordless

1. Uklonite valjak s četkom koristeći novčić ili plosnati odvijač.
Slika W
 2. S valjak s četkom uklonite polugu valjka.
Slika X
- ① Valjak s četkom
 - ② Poluga valjka
3. Očistite valjak s četkom i polugu valjka od namotanih vlasi kose.
 4. Umetnite suhi ili novi valjak s četkom u mlaznicu za pod i učvrstite ga na njegovom mjestu koristeći novčić ili plosnati odvijač.
Slika Y

Osigurajte da novi valjak s četkom dobro pristaje.

VC 4s Cordless Plus

1. Pritisnite tipku za oslobađanje i izvucite polugu valjka i valjak s četkom.
Slika Z
 2. S valjak s četkom uklonite polugu valjka.
Slika AA
- ① Valjak s četkom
 - ② Poluga valjka
3. Očistite valjak s četkom i polugu valjka od namotanih vlasi kose.
 4. Umetnite suhi ili novi valjak s četkom u mlaznicu za pod i učvrstite ga na njegovom mjestu.
Slika AB

Osigurajte da novi valjak s četkom dobro pristaje.

Otklanjanje smetnji

Smetnje često imaju jednostavne uzroke, koje možete samostalno ukloniti uz pomoć sljedećeg pregleda. Ukoliko niste sigurni ili ako nestala smetnja nije navedena ovdje, obratite se ovlaštenoj servisnoj službi.

Greška	Mogući uzrok	Način uklanjanja
Uređaj ne radi.	Nedostaje komplet filtera / spremnik za prašinu.	1. Prije korištenja uređaja postavite komplet filtera i spremnik za prašinu.
	Baterija je gotovo ispražnjena.	1. Napunite bateriju.
	Uređaj je u opasnosti od pregrijavanja.	1. Proverite je li začepljen spremnik za prašinu. 2. Očistite spremnik za prašinu. 3. Ponovno uključite uređaj.
Moć usisavanja se smanjuje. / Abnormalni zvuk ili pogonska buka koja se pojačava.	Spremnik za prašinu je pun. HEPA filter je začepljen.	1. Proverite spremnik za prašinu. 2. Ispraznite / očistite spremnik za prašinu, HEPA filter i pamučni filter. 3. Proverite i očistite ciklonski komplet.
Mlaznica za pod automatski se isključila.	U opasnosti je od pregrijavanja.	1. Proverite je li valjak s četkom blokiran i očistite ga. 2. Ponovno uključite uređaj.

Jamstvo

U svakoj zemlji vrijede jamstveni uvjeti koje je izdala nadležna organizacija za distribuciju. Moguće kvarove na Vašem uređaju popravljamo besplatno unutar jamstvenog roka ako je uzrok materijalna pogreška ili pogreška u proizvodnji. U slučaju koji podliježe jamstvu obratite se s potvrdom o plaćanju Vašem prodavaču ili sljedećoj ovlaštenoj lokaciji servisne službe.
(vidi adresu na poleđini)

Tehnički podaci

		1.198-280.0	1.198-282.0
Električni priključak			
Frekvencija električne mreže	Hz	50 - 60	50 - 60
Napon električne mreže	V	100 - 240	100 - 240
Napon baterije	V	22	22
Napon akumulatora	V	18	18
Vrijeme punjenja kad je akumulator potpuno ispražnjen	min	180 ~ 240	180 ~ 240
Kapacitet akumulatora	mAh	2500	2500
Potrošnja struje	A	0,75	0,75
Tip baterije		Li-ion	Li-ion
Klasa zaštite		II	II
Nazivna snaga	W	220	220
Nazivna snaga (ručno)	W	190	190
Nazivna snaga (mlaznica za pod)	W	30	30
Podaci o snazi uređaja			
Djelotvorna zapremnina spremnika za prašinu	l	0,3	0,3
Vakuum (min.)	kPa	15	15
Vrijeme rada s potpuno napunjenom punjivom baterijom u normalnom načinu rada	min	Modus štednje energije: ≥ 60, modus srednje brzine: ≥ 30, modus pune brzine: ≥ 12	Modus štednje energije: ≥ 60, modus srednje brzine: ≥ 30, modus pune brzine: ≥ 12
HEPA filter		HEPA 12	HEPA 12
Razina zvučne snage L_{WA}	dB(A)	79	79
Dimenzije i težine			
Težina (bez pribora)	kg	1,25	1,25
Duljina	mm	270	255
Širina	mm	139	150
Visina	mm	1110	1110

Pridržavamo pravo na tehničke izmjene.

Sadržaj

Opšte napomene	112
Predviđena namena	112
Zaštita životne sredine	112
Pribor i rezervni delovi	112
Obim isporuke	112
Pregled aparata	112
Sastavljanje	113
Rad	113
Transport	114
Odlaganje	114
Staranje o aparatu i održavanje	114
Otklanjanje smetnji	115
Garancija	115
Tehnički podaci	116

Opšte napomene



Pre prve upotrebe, pročitajte originalna uputstva za upotrebu i priložene bezbednosne instrukcije. Postupajte u skladu sa tim. Sačuvajte obe knjižice za buduću upotrebu ili sledeće vlasnike.

Predviđena namena

Ovaj univerzalni usisivač namenjen je za privatnu upotrebu kod kuće, a ne u komercijalne svrhe. Proizvođač nije odgovoran mi za kakvu štetu koja nastane usled nepravilne upotrebe ili nepravilnog rukovanja. Univerzalni usisivač koristite samo sa:

- Originalnim filterima
- Originalnim rezervnim delovima, dodacima i specijalnim priborom.

Univerzalni usisivač **nije** pogodan za:

- Usisavanje sa ljudi i životinja.
- Usisavanje:
 - Malih živih bića (kao što su muve, pauci i drugo).
 - Materija koje su štetne za zdravlje, imaju oštre ivice ili su vruće ili usijane.
 - Vlažnih ili tečnih materija.
 - Lako zapaljivih ili eksplozivnih materija ili gasova.

⚠ UPOZORENJE

Deca ne smeju da se igraju ovim aparatom.

Zaštita životne sredine



Ambalaža može da se reciklira. Pakovanja odložite u otpad na ekološki način.



Električni i elektronski uređaji sadrže dragocene materijale koji se mogu reciklirati, a često i sastavne delove kao što su baterije, akumulatori ili ulje koji, u slučaju pogrešnog rukovanja ili pogrešnog odlaganja u otpad mogu da predstavljaju potencijalnu opasnost za zdravlje ljudi i životnu sredinu. Međutim, ovi sastavni delovi su neophodni za pravilan rad uređaja. Uređaji označeni ovim simbolom ne smeju da se odlažu u kućni otpad.

Napomene o sastojcima (REACH)

Aktuelne informacije o sastojcima možete pronaći na: www.kaercher.com/REACH

Pribor i rezervni delovi

Koristite samo originalni pribor i originalne rezervne delove pošto oni garantuju bezbedan rad i rad bez smetnji na uređaju. Informacije o priboru i rezervnim delovima možete pronaći na www.kaercher.com.

Obim isporuke

Obim isporuke uređaja je prikazan na pakovanju. Prilikom otpakivanja proverite da li je sadržaj potpun. Ukoliko nedostaje pribor ili u slučaju štete nastale prilikom transporta obavestite vašeg distributera.

Pregled aparata

Slika A

- ① Valjak s ravnom četkom
- ② Papuča za pod za valjak s ravnom četkom
- ③ Valjak s mekom četkom (Plus)
- ④ Papuča za pod za valjak s mekom četkom (Plus)
- ⑤ Papuča za tkaninu na postolju za odlaganje dodatka
- ⑥ Indikator režima rada punom brzinom
- ⑦ Indikator papuče za pod
- ⑧ Indikator baterije
- ⑨ Dugme za režim napajanja
- ⑩ Dugme za UKLJUČIVANJE/ISKLJUČIVANJE
- ⑪ Interfejs za punjenje
- ⑫ HEPA filter
- ⑬ Pamučni filter
- ⑭ Centrifugalni deo
- ⑮ Centrifugalni filter
- ⑯ Posuda za prašinu
- ⑰ Dugme za otključavanje posude za prašinu
- ⑱ Dugme za izbacivanje prašine jednim potezom
- ⑲ Produžni štاپ
- ⑳ Papuča za uske otvore na postolju za odlaganje dodatka
- ㉑ Postolje za odlaganje (osnova za odlaganje i držač za odlaganje)
- ㉒ Punjač
- ㉓ * Savitljivo crevo
- ㉔ * Papuča za duške
- ㉕ * Papuča za automobile
- ㉖ * Četka za prašinu

* opcionalni dodatak, u zavisnosti od konfiguracije

Punjač

⚠ UPOZORENJE

- Uređaj puniti samo pomoću priloženog originalnog punjača ili punjača kojeg je odobrila kompanija KÄRCHER.

Koristite ovaj adapter:

- Tip aparata
VC 4s Cordless: 1.198-280.0
VC 4s Cordless Plus: 1.198-282.0



Sastavljanje

1. Umetnite produžni štاپ u usisivač.

Slika B

Da biste ga uklonili, pritisnite dugme za otključavanje, a zatim izvucite produžni štاپ.

2. Umetnite produžni štاپ u papuču za pod.

Slika C

Da biste je uklonili, pritisnite dugme za otključavanje, a zatim izvucite papuču za pod.

Rad

Napomena

Aparat će se isključiti automatski ako postoji opasnost od pregrevanja. Uverite se da ništa ne blokira valjak s četkom.

Punjenje

Napomena

- Aparat ne radi tokom ciklusa punjenja.
- Vreme punjenja je između 3 i 4 sata.
- Aparat mora da se napuni do kraja pre prve upotrebe.

1. Otvorite poklopac interfejsa za punjenje.
Slika D
2. Ubacite priključak punjača u interfejs za punjenje.
3. Priključite kabl za napajanje punjača u strujnu utičnicu.
Ciklus punjenja počinje automatski.
4. Kada se ciklus punjenja završi, izvucite kabl za napajanje punjača iz strujne utičnice.

Rad

- Pritisnite dugme za UKLJUČIVANJE/ ISKLJUČIVANJE da biste počeli usisavanje prašine/ prljavštine.
Slika E
Aparat podrazumevano radi u režimu rada punom brzinom.
- Tokom usisavanja možete da prilagodite usisnu snagu uz pomoć dugmeta za režim napajanja.
Slika F
Postupna su 3 režima: rad punom brzinom, rad srednjom brzinom i režim uštede energije.
Tabela u nastavku detaljnije opisuje nivoe usisne snage:

Usisni režim	Status indikatora režima rada punom brzinom	Opis
Režim rada punom brzinom	Uključen	Za sakupljanje teške i duboke prljavštine
Režim rada srednjom brzinom	Isključen	Za čišćenje mekih i tvrdih podnih obloga optimizovanom i umerenom brzinom
Režim uštede energije	Isključen	Funkcija produženog trajanja namenjena dugotrajnim poslovima

Indikatori

Slika G

- ① Indikator napunjenosti/ispraznenosti baterije
- ② Indikator papuču za pod
- ③ Indikator režima rada punom brzinom

Tabela u nastavku daje značenje LED indikatora na aparatu:

Indikatori	Status/boja	Opis
Indikator baterije – punjenje	Treperi (zelena)	Punjenje
	Svetli (zelena)	Baterija je puna.
Indikator baterije – pražnjenje	Svetli (zelena)	Baterija ima preko 10%.
	Svetli (crvena)	Baterija ima manje od 10%.
	Treperi (crveno)	Začepljen je HEPA filter, pamučni filter ili posuda za prašinu.
Indikator papuču za pod	Uključen	Valjak s četkom u papuču za pod radi.
	Isključen	Valjak s četkom u papuču za pod je zaustavljen.
Indikator režima rada punom brzinom	Uključen	Aparat radi u režimu rada punom brzinom.
	Isključen	Aparat radi u režimu uštede energije/rada srednjom brzinom.

Električna mlaznica za pod

- Pričvrstite mlaznicu za pod sa mekom valjak četkom (Plus) da biste očistili bilo kakvu prljavštinu sa tvrde površine.
- Priključite mlaznicu za pod sa ravnom valjak četkom da biste očistili i tepihe i tvrde površine.

Slika H

Jedan klik za čišćenje prašine

1. Pritisnite dugme nalevo za čišćenje prljavštine u jednom koraku.

Slika I

Standardni dodaci

- Priključite papuču za tkaninu da biste očistili tapacirani nameštaj, dušeke, čipkaste zavese i slično.
- Pričvrstite papuču za uske otvore.

Slika J

Slika K

- ① Ovo se koristi za čišćenje spojeva, žlebova između vrata i prozora, mazušnih proreza i slično.
- ② Ovo se koristi za pažljivo čišćenje osetljivih predmeta, kao što su police sa knjigama, ukrasni predmeti i slično.

Opcionalni dodaci

- Priključite papuču za dušeka da biste očistili grinje/prašinu iz dušeka, jastuka i slično.
- Priključite četku za prašinu da biste očistili zidne površine, zavese, udubljenja na nameštaju i slično. Upotrebite savitljivo crevo da biste povezali četku za prašinu sa štapnim usisivačem.
- Priključite papuču za automobile da biste očistili prljavštinu/prašinu u automobilu i slično. Upotrebite savitljivo crevo da biste povezali papuču za automobile sa štapnim usisivačem.

Slika L

Transport

Baterija je testirana u skladu sa relevantnim pravilnikom za međunarodni transport i može da se prevozi/ isporučuje.

Odlaganje

Napomena

- *Aparat držite u svojoj prostoriji.*
 - *Prilikom odlaganja, uzmite u obzir težinu uređaja.*
1. Postavite držač za odlaganje u osnovu za odlaganje.

Slika M

- ① Držač za odlaganje
 - ② Osnova za odlaganje
2. Postavite aparat na postolje za odlaganje.
Slika N
 3. Postavite papuču za uske otvore i četku za tkaninu na postolje za odlaganje dodatka.

Staranje o aparatu i održavanje

Napomena

- *Aparat koristite samo dok su postavljeni svi filteri i posuda za prašinu.*
- *Neophodno je da zamenite neispravne filtere i one koji se više ne mogu očistiti.*

Pre nego što obavite bilo šta na aparatu:

1. Isključite aparat.
2. Isključite napajanje iz strujne utičnice.

Čišćenje kompleta filtera i posude za prašinu

PAŽNJA

Nepravilno čišćenje HEPA filtera

Oštećenje HEPA filtera

Ne perite HEPA filter.

Ne čistite HEPA filter u mašini za pranje.

Ne sušite HEPA filter fenom za kosu.

HEPA filter obezbeđuje čistoću izduvnog vazduha.

- Očistite HEPA filter ako je vidno zaprljan.
- Zamenite HEPA filter ako je vidno oštećen.
- Preporučujemo da HEPA filter zamenite na svakih 6 meseci u skladu sa korišćenjem uređaja.

1. Otključajte posudu za prašinu i izvucite je.

Slika O

2. Uklonite HEPA filter i pamučni filter i iskopčajte centrifugalni deo i centrifugalni filter iz posude za prašinu.

Slika P

3. Očistite pamučni filter i pažljivo ispraznite/istresite prljavštinu iz HEPA filtera.

Slika Q

4. Ispraznite posudu za prašinu i krpom prebrišite njenu unutrašnjost.

Slika R

5. Okrenite centrifugalni deo u smeru suprotnom od kretanja kazaljke na satu i odvojite ga od centrifugalnog filtera.

Slika S

6. Isperite centrifugalni deo, centrifugalni filter i posudu za prašinu pod mlazom tekuće vode.

Slika T

7. Sačekajte da se pamučni filter, centrifugalni deo, centrifugalni filter i posuda za prašinu potpuno osuše.

Slika U

8. Postavite centrifugalni deo u centrifugalni filter, a zatim okrećite centrifugalni deo u smeru kretanja kazaljki na satu dok ne nalegne na mesto.
9. Umetnite centrifugalni sklop u posudu za prašinu.
10. Postavite HEPA filter i pamučni filter u gornji deo centrifugalnog sklopa i poravnajte ih.
11. Poravnate montažnu tačku na aparatu sa željenim montažnim otvorom na posudi za prašinu i ukopčajte posudu za prašinu.

Slika V

Čišćenje/zamena valjka s četkom

Napomena

- *Zamenite valjak s četkom ako je oštećen.*
- *Za zamenu sme da se koristi samo suv valjak sa četkom.*
- *Ne sušite valjak s četkom fenom za kosu.*

VC 4s Cordless

1. Uklonite valjak s četkom pomoću novčića ili ravnog odvijača.
Slika W
 2. Izvadite polugu valjka iz papuče za valjak s četkom.
Slika X
- ① Valjak s četkom
② Poluga valjka
3. Uklonite kosu koja se uplela u valjak s četkom i polugu četke.
 4. Umetnite suvi ili novi valjak s četkom u papuču za pod i pričvrstite ga na svom mestu pomoću novčića ili ravnog odvijača.
Slika Y

Uverite se da je valjak s četkom pravilno nalegao.

VC 4s Cordless Plus

1. Pritisnite dugme za otpuštanje i izvadite polugu četke i valjak s četkom.
Slika Z
 2. Izvadite polugu valjka iz papuče za valjak s četkom.
Slika AA
- ① Valjak s četkom
② Poluga valjka
3. Uklonite kosu koja se uplela u valjak s četkom i polugu četke.
 4. Umetnite suvi ili novi valjak s četkom u papuču za pod i pričvrstite ga na svom mestu.
Slika AB
- Uverite se da je valjak s četkom pravilno nalegao.

Otklanjanje smetnji

Smetnje često imaju jednostavne uzroke, koje možete samostalno otkloniti uz pomoć sledećeg pregleda. Ukoliko niste sigurni ili ako nestala smetnja nije navedena ovde, obratite se ovlašćenoj servisnoj službi.

Greška	Mogući uzrok	Rešenje
Aparat ne radi.	Nedostaje komplet filtera/posuda za prašinu.	1. Postavite komplet filtera i posudu za prašinu pre korišćenja uređaja.
	Baterija je skoro prazna.	1. Napunite bateriju.
	Postoji opasnost od pregrevanja uređaja.	1. Proverite da li je posuda za prašinu zakrčena. 2. Očistite posudu za prašinu. 3. Ponovo uključite aparat.
Usisni kapacitet opada. / Neobičan zvuk ili buka pri radu koji se pojačavaju.	Posuda za prašinu je puna. HEPA filter je začepljen.	1. Pregledajte posudu za prašinu. 2. Ispraznite/očistite posudu za prašinu, HEPA filter i pamučni filter. 3. Pregledajte i očistite centrifugalni sklop.
Papuča za pod se automatski isključuje.	Postoji opasnost od njenog pregrevanja.	1. Proverite da li je valjak s četkom blokiran i očistite ga. 2. Ponovo uključite aparat.

Garancija

U svakoj zemlji važe uslovi garancije koje je izdala naša nadležna distributivna organizacija. Bilo kakve smetnje na uređaju otklanjamo besplatno u garantnom roku, ukoliko je uzrok smetnje greška u materijalu ili proizvodnji. U slučaju koji podleže garanciji obratite se sa računom vašem distributeru ili narednoj ovlašćenoj lokaciji servisne službe. (Adresu vidi na poledini)

Tehnički podaci

		1.198-280.0	1.198-282.0
Električni priključak			
Mrežna frekvencija	Hz	50 - 60	50 - 60
Napon električne mreže	V	100 - 240	100 - 240
Napon akumulatora	V	22	22
Napon akumulatora	V	18	18
Vreme punjenja potpuno prazne baterije	min	180 ~ 240	180 ~ 240
Kapacitet akumulatora	mAh	2500	2500
Potrošnja struje	A	0,75	0,75
Tip baterije		Li-ion	Li-ion
Klasa zaštite		II	II
Nominalna snaga	W	220	220
Nominalna snaga (štapni usisivač)	W	190	190
Nominalna snaga (papuča za pod)	W	30	30
Podaci o snazi uređaja			
Efektivna zapremina posude za prašinu	l	0,3	0,3
Vakuum (min.)	kPa	15	15
Vreme rada pri punom akumulatoru u normalnom radu	min	Režim uštede energije: ≥ 60, režim rada srednjom brzinom: ≥ 30, režim rada punom brzinom: ≥ 12	Režim uštede energije: ≥ 60, režim rada srednjom brzinom: ≥ 30, režim rada punom brzinom: ≥ 12
HEPA filter		HEPA 12	HEPA 12
Nivo zvučne snage L _{WA}	dB(A)	79	79
Dimenzije i težine			
Težina (bez pribora)	kg	1,25	1,25
Dužina	mm	270	255
Širina	mm	139	150
Visina	mm	1110	1110

Zadržavamo pravo na tehničke podatke.

Съдържание

Общи указания.....	117
Предназначение.....	117
Защита на околната среда.....	117
Акcesoари и резервни части.....	117
Обхват на доставка.....	117
Преглед на уреда.....	117
Монтаж.....	118
Експлоатация.....	118
Транспортиране.....	119
Съхранение.....	119
Грижи и поддръжка.....	119
Помощ при неизправности.....	120
Гаранция.....	121
Технически данни.....	121

Общи указания



Преди първото използване на уреда прочетете това оригинално ръководство за експлоатация и приложените указания за безопасност. Процедирайте съответно.

Запазете двете книжки за последващо използване или за следващия собственик.

Предназначение

Тази универсална прахосмукачка е предназначена за лична употреба у дома, а не за търговски цели. Производителят не носи отговорност за щети, които могат да възникнат поради неправилна употреба или неправилна работа. Използвайте универсалната прахосмукачка само с:

- Оригинални филтри
- Оригинални резервни части, принадлежности и специални акcesoари.

Универсалната прахосмукачка **не** е подходяща за:

- Почистване на хора или животни.
- Почистване на:
 - Малки пълзящи животни (например мухи, паяци и т.н.).
 - Вещества, които са вредни за здравето, имат остри ръбове или са горещи или светещи.
 - Влага или течни вещества.
 - Лесно запалими или взривни вещества и газове.

⚠ ПРЕДУПРЕЖДЕНИЕ

Децата не трябва да играят с този уред.

Защита на околната среда



Опаковъчните материали подлежат на рециклиране. Моля, изхвърляйте опаковките по съобразен с околната среда начин.



Електрическите и електронните уреди съдържат ценни материали, подлежащи на рециклиране, а често и съставни части, напр. батерии, акумулаторни батерии или масло,

които при неправилно боравене или изхвърляне могат да представляват потенциална опасност за човешкото здраве и за околната среда. За правилното функциониране на уреда все пак тези съставни части са необходими. Обозначените с този символ уреди не трябва да бъдат изхвърляни заедно с битовите отпадъци.

Указания за съставни вещества (REACH)

Актуална информация относно съставни вещества можете да намерите тук: www.kaercher.com/REACH

Акcesoари и резервни части

Използвайте само оригинални акcesoари и оригинални резервни части, по този начин осигурявате безопасната и безпроблемна експлоатация на уреда.

Информация относно акcesoари и резервни части ще намерите тук: www.kaercher.com.

Обхват на доставка

Обхватът на доставката на уреда е изобразен върху опаковката. При разопаковане проверете съдържането за цялост. При липсващи акcesoари или при транспортни щети, моля, обърнете се към Вашия дистрибутор.

Преглед на уреда

Фигура А

- ① Валик с плоски четки
- ② Накрайник за почистване на под с валик с плоски четки
- ③ Валик с меки четки (плюс)
- ④ Накрайник за почистване на под с валик с мека четка (плюс)
- ⑤ Накрайник с плат на поставката
- ⑥ Индикатор за режим на максимална скорост
- ⑦ Индикатор за накрайника за почистване на под
- ⑧ Индикатор за батерията
- ⑨ Бутон за захранване
- ⑩ Бутон ВКЛЮЧВАНЕ / ИЗКЛЮЧВАНЕ (ON/OFF)
- ⑪ Интерфейс за зареждане
- ⑫ Филтър HEPA
- ⑬ Памучен филтър
- ⑭ Циклонно тяло
- ⑮ Циклонен филтър
- ⑯ Контейнер за прах
- ⑰ Бутон за отключване на контейнера за прах
- ⑱ Бутон за изпразване на праха в една стъпка
- ⑲ Телескопична тръба
- ⑳ Накрайник за тесни пространства на поставката
- ㉑ Поставка за съхранение (основа за съхранение със стойката)
- ㉒ Зарядно устройство
- ㉓ * Гъвкав маркуч
- ㉔ * Накрайник за почистване на матрак
- ㉕ * Накрайник за почистване на кола
- ㉖ * Четка за прах

* незадължителен акcesoар, в зависимост от конфигурацията

Зарядно устройство

⚠ ПРЕДУПРЕЖДЕНИЕ

- Зареждайте уреда само с приложеното оригинално зарядно устройство или с одобрено от KÄRCHER зарядно устройство.

Използвайте следния адаптер:

- Тип уред
VC 4s Cordless: 1.198-280.0
VC 4s Cordless Plus: 1.198-282.0



6.195-094.0

Зарядно устройство



Монтаж

- Поставете телескопичната тръба в прахосмукачката.
Фигура В
За да отстраните, натиснете бутона за отключване и извадете телескопичната тръба.
- Поставете телескопичната тръба в накрайника за почистване на под.
Фигура С
За да отстраните, натиснете бутона за отключване и извадете накрайника за почистване на под.

Експлоатация

Указание

Уредът ще се изключи автоматично, ако има опасност от прегряване. Уверете се, че валикът не е блокиран по някакъв начин.

Зареждане

Указание

- Уредът не работи по време на процеса на зареждане.
 - Времето за зареждане е приблизително 3 - 4 часа.
 - Уредът трябва да бъде напълно зареден преди първата употреба.
- Отворете капака на интерфейса за зареждане.
Фигура D

- Поставете конектора на зарядното устройство в интерфейса за зареждане.
- Свържете захранващия кабел на зарядното устройство към захранването. Процесът на зареждане започва автоматично.
- Когато зареждането приключи, изключете кабела на зарядното устройство от захранването.

Експлоатация

- Натиснете бутона ON/OFF, за да започнете да почиствате с прахосмукачка праха / мръсотията.
Фигура Е
По подразбиране, уредът работи в режим на максимална скорост.
- Можете да регулирате смукателната мощност, докато почиствате, чрез бутона за захранване (Power Mode).
Фигура F
Предлагат се 3 режима на засмукване при максимална скорост, средна скорост и енергоспестяващ режим.
Таблицата по-долу описва подробностите за етапите на мощността на засмукване:

Режим на засмукване	Състояние на индикатора за режим на максимална скорост	Описание
Режим на максимална скорост	Включен (On)	За улавяне на сериозни замърсявания и замърсявания в дълбочина
Режим на средна скорост	Изключен (Off)	За почистване на меки или твърди подови покрития с оптимална и умерена скорост
Енергоспестяващ режим	Изключен (Off)	Функция с непрекъснато действие, предназначена за продължителната работа

Индикатори

Фигура G

- Индикатор за зареждане / разреждане / батерия
- Индикатор за накрайника за почистване на под
- Индикатор за режим на максимална скорост

Таблицата по-долу описва значенията на LED индикаторите на уреда:

Индикатори	Състояние / Цвят	Описание
Индикатор за батерията - зареждане	Мигащ (в зелено)	Зареждане
	Постоянно светещ (в зелено)	Батерията е напълно заредена.

Индикатори	Състояние / Цвят	Описание
Индикатор за батерията - разреждане	Постоянно светещ (в зелено)	Мощността на батерията е над 10%.
	Постоянно светещ (в червено)	Мощността на батерията е под 10%.
	Мигане (червено)	HEPA филтърът, памучният филтър или контейнерът за прах е запушен.
Индикатор за накрайника за почистване на под	Включен (On)	Валякът на накрайника за почистване на под работи.
	Изключен (Off)	Валякът на накрайника за почистване на под не работи.
Индикатор за режим на максимална скорост	Включен (On)	Уредът работи в режим на максимална скорост.
	Изключен (Off)	Уредът работи в енергоспестяващ режим / режим на средна скорост.

Електрически накрайник за почистване на под

- Поставете накрайника за пода с валяк с мека четка (Plus), за да почистите всички видове замърсявания върху твърди повърхности.
- За да почистите килими и твърди повърхности, поставете накрайника за под с валяк с плоски четки.

Фигура Н

Едно щракване, за да изчистите праха

1. Натиснете бутона отляво, за да премахнете замърсяванията с една стъпка.

Фигура I

Стандартни аксесоари

- Сложете накрайника с плат, за да почистите мека мебел, матраци, дантелени завеси и др.
- Прикрепете накрайника за почистване на тесни пространства.

Фигура J

Фигура K

- ① Използва се за почистване на fugи, канали между врати и прозорци, малки процепи и др.
- ② Използва се за внимателно почистване на деликатните предмети, например библиотеки, ръчно изработени предмети и др.

Допълнителни аксесоари

- Сложете накрайника за почистване на матрак, за да почистите матраците и възглавниците от акари / прах и т.н.
- Сложете четката за прах за да почистите стени, завеси, пролуки в мебелите и др. Трябва да използвате гъвкавия маркуч, за да свържете четката за прах с ръчната прахосмукачка.
- Сложете накрайника за почистване на автомобил, за да премахнете мръсотия / прах в колата и др. Трябва да използвате гъвкавия маркуч, за да свържете накрайника за кола с ръчната прахосмукачка.

Фигура L

Транспортиране

Батерията е тествана съгласно съответните правила за международен транспорт и може да бъде транспортирана / изпратена.

Съхранение

Указание

- *Съхранявайте уреда на сухо място.*
- *Имайте предвид теглото на уреда, когато го съхранявате.*

1. Поставете стойката за съхранение в поставката.

Фигура M

- ① Стойка за съхранение
- ② Основа за съхранение

2. Поставете уреда на поставката.

Фигура N

3. Поставете накрайника за почистване на тесни пространства и четката за тапицерия на поставката.

Грижи и поддръжка

Указание

- *Използвайте уреда само когато са инсталирани всички филтри и контейнера за прах.*
- *Дефектните филтри и филтрите, които вече не могат да се почистват, трябва да бъдат заменени.*

Преди извършване на работа по уреда:

1. Изключете уреда.
2. Изключете захранването от контакта.

Почистване на филтърния комплект и контейнера за прах

ВНИМАНИЕ

Неправилно почистване на HEPA филтъра

Повреда на HEPA филтъра

Не мийте HEPA филтъра.

Не почиствайте HEPA филтъра в пералня.

Не изсушавайте HEPA филтъра със сешоар.

HEPA филтърът осигурява чист отработен въздух.

- Почистете HEPA филтъра, ако той е видимо замърсен.
- Сменете HEPA филтъра, ако той е видимо повреден.
- Препоръчваме да сменяте HEPA филтъра на всеки 6 месеца въз основа на използването на устройството.

1. Отключете контейнера за прах и го извадете.
Фигура О
2. Отстранете HEPA филтъра и памучния филтър, извадете циклонното тяло и циклонния филтър от контейнера за прах.
Фигура Р
3. Почистете памучния филтър и внимателно изпразнете / изтръскайте мръсотията от HEPA филтъра.
Фигура Q
4. Изпразнете контейнера за прах и изтрийте отвътре с помощта на кърпа.
Фигура R
5. Завъртете циклонното тяло обратно на часовниковата стрелка и го отделете от циклонния филтър.
Фигура S
6. Почистете циклонното тяло, циклонния филтър и контейнера за прах под течаща вода.
Фигура Т
7. Оставете памучния филтър, циклонното тяло, циклонния филтър и контейнера за прах да изсъхнат напълно.
Фигура U
8. Поставете циклонното тяло в циклонния филтър и завъртете циклонното тяло по посока на часовниковата стрелка, за да влезе на мястото си.
9. Поставете циклонния комплект в контейнера за прах.
10. Инсталирайте HEPA филтъра и памучния филтър в горната част на циклонния комплект и го подравнете.
11. Подравнете точката на монтаж на уреда с желания отвор за монтаж на контейнера за прах и поставете контейнера за прах на мястото му.
Фигура V

Почистване / подмяна на валика

Указание

- Сменете валика при повреда.
- Сменя се само сух валик.
- Не изсушавайте валика с помощта на сешоар.

VC 4s Cordless

1. Извадете валика с помощта на монета или права отвертка.
Фигура W
 2. Извадете лоста на ролката от валика.
Фигура X
- ① Валик
 - ② Лост на ролката
3. Почистете увитата коса от валика и лоста.
 4. Поставете сух или нов валик в крайника за почистване на под и фиксирайте валика на място с помощта на монета или права отвертка.
Фигура Y

Уверете се, че валикът е монтиран правилно.

VC 4s Cordless Plus

1. Натиснете бутон за освобождаване и издърпайте лоста на ролката и валика.
Фигура Z
 2. Извадете лоста на ролката от валика.
Фигура AA
- ① Валик
 - ② Лост на ролката
3. Почистете увитата коса от валика и лоста.
 4. Поставете сух или нов валик в крайника за почистване на под и фиксирайте валика на място.
Фигура AB

Уверете се, че валикът е монтиран правилно.

Помощ при неизправности

Много често причините за повреда са елементарни и с помощта на следните указания може сами да ги отстраните. Ако не сте сигурни или повредите не са описани тук, обърнете се към оторизирания сервис.

Повреда	Възможна причина	Корекция
Уредът не работи.	Липсва филтърен комплект / контейнер за прах.	1. Инсталирайте филтърния комплект и контейнера за прах, преди да използвате уреда.
	Батерията е почти празна.	1. Заредете батерията.
	Има опасност от прегряване на уреда.	1. Проверете дали контейнерът за прах е запушен. 2. Почистете контейнера за прах. 3. Включете уреда отново.
Капацитетът на засмукване намалява. / Ненормален звук или шум при работа, който се усилва.	Контейнерът за прах е пълен. HEPA филтърът е запушен.	1. Проверете контейнера за прах. 2. Изпразнете / почистете контейнера за прах, HEPA филтъра и памучния филтър. 3. Проверете и почистете циклонния комплект.
Крайникът за почистване на под се изключва автоматично.	Има опасност от прегряване.	1. Проверете дали валикът не е блокиран и го почистете. 2. Включете отново уреда.

Гаранция

Във всяка държава са валидни издадените от нашия оторизиран дистрибутор гаранционни условия. Еventуални повреди на Вашия уред ще отстраним в рамките на гаранционния срок безплатно, ако се касае за дефект в материалите или производствен дефект. В случай на предявяване на право на гаранция, се обърнете към Вашия дистрибутор или към най-близкия оторизиран сервиз, като представите касовата бележка.

(Адрес, вж. задната страна)

Технически данни

		1.198-280.0	1.198-282.0
Електрическо свързване			
Мрежова честота	Hz	50 - 60	50 - 60
Мрежово напрежение	V	100 - 240	100 - 240
Напрежение на акумулиращите батерии	V	22	22
Напрежение на акумулатора	V	18	18
Време за зареждане при напълно зареден акумулатор	min	180 ~ 240	180 ~ 240
Капацитет на акумулатора	mAh	2500	2500
Потребление на ток	A	0,75	0,75
Тип акумулатор		Li-ion	Li-ion
Клас защита		II	II
Номинална мощност	W	220	220
Номинална мощност (ръчен режим)	W	190	190
Номинална мощност (накрайник за почистване на под)	W	30	30
Данни за мощността на уреда			
Ефективен обем на контейнера за прах	l	0,3	0,3
Вакуум (мин.)	kPa	15	15
Продължителност на работа при пълно зареждане на акумулиращата батерия в нормален режим на работа	min	Енергоспестяващ режим: ≥ 60, режим на средна скорост: ≥ 30, режим на максимална скорост: ≥ 12	Енергоспестяващ режим: ≥ 60, режим на средна скорост: ≥ 30, режим на максимална скорост: ≥ 12
HEPA филтър		HEPA 12	HEPA 12
Ниво на звукова мощност L _{WA}	dB(A)	79	79
Размери и тегла			
Тегло (без принадлежности)	kg	1,25	1,25
Дължина	mm	270	255
Широчина	mm	139	150
Височина	mm	1110	1110

Запазваме си правото на технически промени.

Sisukord

Üldised juhised	122
Sihtotstarve	122
Keskkonnakaitse	122
Lisavarustus ja varuosad	122
Tarnekomplekt	122
Ülevaade seadmest	122
Kooste	123
Käitamine	123
Transport	124
Ladustamine	124
Hooldus ja korrashoid	124
Abi häirete korral	125
Garantii	125
Tehnilised andmed	126

Üldised juhised



Enne seadme esmast kasutamist lugege see originaalkasutusjuhend ja kaasasolevad ohutusjuhised läbi. Toimige

neile vastavalt.

Hoidke mõlemad brošüürid hilisemaks kasutamiseks või järgmise omaniku tarbeks alles.

Sihtotstarve

See universaalne tolmuimeja on mõeldud koduseks isiklikuks kasutamiseks, mitte äriiliseks otstarbeks. Tootja ei vastuta kahjude eest, mis võivad tekkida vale kasutamise või vale käsitsemise tõttu. Kasutage universaalset tolmuimeajat ainult koos:

- originaalfiltritega,
 - originaalvaruosade, lisaseadmete ja eritarvikutega.
- Universaalne tolmuimeja ei sobi:
- inimestelt või loomadelt tolmu imemiseks,
 - järgmiste objektide imemiseks:
 - väikesed elusolendid (nt kärbsed, ämblikud jne),
 - tervisele kahjulike ainete, teravate servadega objektide või kuumade või hõõguvate esemete.
 - niiskete või vedelate ainete.
 - kergesti süttivate või plahvatusohtlike ainete ja gaaside.

⚠ HOIATUS

Lapsed ei tohi selle seadmega mängida.

Keskkonnakaitse



Pakkematerjalid on taaskasutatavad. Utiliseerige pakendid keskkonnasäästlikult.



Elektrilised ja elektroonilised seadmed sisaldavad väärtuslikke taaskasutatavaid materjale ja sageli koostisosi nagu patareid, akud või õli, mis võivad vale ümberkäärimise või vale utiliseerimise

korral kujutada potentsiaalset ohtu inimeste tervisele ja keskkonnale. Seadme nõuetekohaseks käitamiseks on neid koostisosi siiski vaja. Selle sümboliga tähistatud seadmeid ei tohi utiliseerida koos olmeprügiga.

Juhised koostisainete kohta (REACH)

Aktuaalse info koostisainete kohta leiate aadressilt: www.kaercher.com/REACH

Lisavarustus ja varuosad

Kasutage ainult originaaltarvikuid ja originaalvaruosi, mis tagavad seadme ohutu ja tõrgeteta käituse. Tarvikute ja varuosade kohta leiate teavet aadressilt www.kaercher.com.

Tarnekomplekt

Seadme tarnekomplekt on kujutatud pakendil. Lahtipakkimisel kontrollige, kas pakendi sisu on täielik. Puudulike tarvikute või transpordikahjustuste korral teavitage oma edasimüüjat.

Ülevaade seadmest

Joonis A

- ① Lame harjarull
- ② Lameda harjarulli pöranda otsik
- ③ Pehme harjarull (Plus)
- ④ Pehme harjarulli pöranda otsik (Plus)
- ⑤ Kanga otsik tarvikute ladustamisel
- ⑥ Täiskiruse režiimi näidik
- ⑦ Pöranda otsiku näidik
- ⑧ Aku näidik
- ⑨ Toiterežiimi nupp
- ⑩ SEES/VÄLJAS nupp
- ⑪ Laadimisliides
- ⑫ HEPA filter
- ⑬ Puuvillast filter
- ⑭ Tsükloni korpus
- ⑮ Tsükloni filter
- ⑯ Tolmukonteiner
- ⑰ Tolmukonteineri lahtilukustusnupp
- ⑱ Üheastmeline tolmütühendusnupp
- ⑲ Pikendusvarras
- ⑳ Lõhede otsik tarvikute ladustamisel
- ㉑ Ladustamisdock (ladustamisalus koos ladustamis-hoidikuga)
- ㉒ Laadija
- ㉓ * Paindlik voolik
- ㉔ * Madrati otsik
- ㉕ * Auto otsik
- ㉖ * Tolmuhari

* valikuline tarvik, sõltuvalt konfiguratsioonist

Laadija

⚠ HOIATUS

- Laadige seadet ainult kaasasoleva originaallaadija või KÄRCHERi poolt heakskiidetud laadijaga. Kasutage järgmist adapterit:

- seadme tüüp
VC 4s Cordless: 1.198-280.0
VC 4s Cordless Plus: 1.198-282.0



Laadija



Kooste

1. Sisestage pikendusvarras tolmuimejasse.

Joonis B

Eemaldamiseks vajutage avamisnuppu ja võtke pikendusvarras ära.

2. Pange pikendusvarras pörandaoatsikusse.

Joonis C

Eemaldamiseks vajutage lahtilukustusnuppu ja võtke pörandaoatsik ära.

Käitamine

Märkus

Kui seade on ülekuumenemise ohus, lülitatakse see automaatselt välja. Veenduge, et harjarull poleks mingil viisil blokeeritud.

Laadimine

Märkus

- Seade laadimise ajal ei tööta.
- Laadimisaeg on u 3–4 tundi.
- Enne esimest kasutamist tuleb seade täielikult laadida.

1. Avage laadimisliidese kaas.

Joonis D

2. Sisestage laadija pistik laadimisliidesesse.
3. Ühendage laadija toitekaabel toiteallikaga. Laadimisprotsess algab automaatselt.
4. Kui laadimine on lõpule jõudnud, võtke laadija toitekaabel toiteallikast välja.

Käitamine

- Tolmu/mustuse imemise alustamiseks vajutage nuppu SISSE/VÄLJA.
Joonis E
Vaikimisi töötab seade täiskiirusel.
- Tolmuimemise abil saate imemisvõimsust reguleerida toiterežiimi nupu abil.
Joonis F
Saadaval on 3 imemisrežiimi täiskiiruse, keskmise kiiruse ja energiasäästu režiimidega.

Allolevas tabelis kirjeldatakse imemisvõimsustaseme üksikasju.

Imemisrežiim	Täiskiiruse režiimi indikaatori olek	Kirjeldus
Täiskiiruse režiim	Peal	Raske ja kinnijäänud mustuse kogumiseks
Keskmise kiiruse režiim	Väljas	Optimeeritud ja mõõduka kiirusega pehme või kõva pöranda puhastamiseks
Energiasäästu režiim	Väljas	Pikaajaline funktsioon, mis on loodud pikaajaliseks tööks

Näidikud

Joonis G

- ① Laadimise/tühjenemise/aku indikaator
- ② Pöranda otsiku näidik
- ③ Täiskiiruse režiimi näidik

Allolevas tabelis kirjeldatakse seadme LED-indikaatorite tähendusi:

Näidikud	Olek/värv	Kirjeldus
Aku näidik – laadimine	Vilkuv (roheline)	Laadimine
	Alati sisse lülitatud (roheline)	Aku on täis.
Aku näidik – tühjeneb	Alati sisse lülitatud (roheline)	Aku energiatarve on üle 10%.
	Alati sisse lülitatud (punane)	Aku energiatarve on alla 10%.
	Vilgub (punane)	HEPA filter, puuvillast filter või tolumamahuti on ummistunud.
Pöranda otsiku näidik	Peal	Pörandaoatsiku harjarull töötab.
	Väljas	Pörandaoatsiku harjarull on peatatud.
Täiskiiruse režiimi näidik	Peal	Seade töötab täiskiirusel.
	Väljas	Seade töötab energiasäästu / keskmise kiiruse režiimis.

Elektriline pörandaotsak

- Igasuguse mustuse puhastamiseks kõval pinnal kinnitage pehme harjaga rullpörandaotsak (Plus).
- Nii vaipade kui ka kõvade pindade puhastamiseks kinnitage lameda harjarulli pörandaotsak.

Joonis H

Tolmu puhastamiseks üks klõps

1. Ühe sammuga mustuse eemaldamiseks vajutage vasakul asuvat nuppu.

Joonis I

Standardvarustus

- Kinnitage riideotsik pehme mööbli, madratsite, pitskardinate jms puhastamiseks.
- Kinnitage lõhega otsik.

Joonis J

Joonis K

- ① Seda kasutatakse vuukide, uste ja akende vahemike, pisikeste pilude jne puhastamiseks.
- ② Seda kasutatakse õrnade esemete, nt raamatukappide, käsitöö jms puhastamiseks ettevaatlikult.

Valikulised seadmed

- Kinnitage madratsi otsik lestade/tolmu puhastamiseks madratsites ja padjades jne.
- Kinnitage tolmuhari seinapindade, kardinate, mööblivahede jms

puhastamiseks. Tolmuharja ja käepärase tolmuimeja ühendamiseks peate kasutama elastset voolikut.

- Autos oleva mustuse/tolmu puhastamiseks

kinnitage auto otsik. Autootsiku ja käepärase tolmuimeja ühendamiseks peate kasutama elastset voolikut.

Joonis L

Transport

Akut on testitud vastavalt rahvusvaheliste vedude eeskirjadele ja seda saab transportida/saata.

Ladustamine

Märkus

- *Ladustage seade tasasele põrandale.*
- *Võtke ladustamisel arvesse seadme massi.*

1. Sisestage ladustamishoidik alusesse.

Joonis M

- ① Ladustamishoidik

- ② Ladustamisalus

2. Pange seade ladustamisalusesse.

Joonis N

3. Pange lõhede otsik ja polstrihari tarvikute hoiukohta.

Hoolitus ja korrashoid

Märkus

- *Kasutage seadet ainult siis, kui kõik filtrid ja tolmu-konteiner on paigaldatud.*
- *Defektsed filtrid ja filtrit, mida ei saa enam puhastada, tuleb välja vahetada.*

Enne seadmega töötamist:

1. Lülitage seade välja.
2. Ühendage toiteallikas pistikupesast lahti.

Filtri komplekti ja tolmumahuti puhastamine

TÄHELEPANU

HEPA filtri vale puhastamine

HEPA filtri kahjustus

Ärge peske HEPA-filtrit.

Ärge puhastage HEPA-filtrit pesumasinas.

Ärge kuivatage HEPA-filtrit fööniga.

HEPA-filter tagab puhta väljapuhkeõhu.

- Puhastage HEPA filtrit, kui see on nähtavalt määr-dunud.
- Asendage HEPA filter, kui see on nähtavalt kahjus-tatud.
- HEPA-filtrit soovitame vahetada iga 6 kuu tagant vastavalt seadme kasutamisele.

1. Avage tolmumahuti ja tõmmake tolmumahuti välja.

Joonis O

2. Eemaldage HEPA-filter ja puuvillast filter, võtke tsüklonikorpus ja tsüklonifilter tolmumahutist välja.

Joonis P

3. Puhastage puuvillast filter ja tühjendage/koputage ettevaatlikult mustus HEPA-filtrist välja.

Joonis Q

4. Tühjendage tolmumahti ja puhastage selle sisemust riidest lapiga.

Joonis R

5. Keerake tsüklonikorpus vastupäeva ja eraldage see tsüklonifiltrist.

Joonis S

6. Puhastage tsüklonikorpus, tsüklonifilter ja tolmuma-huti voolava vee all.

Joonis T

7. Laske puuvillast filtril, tsüklonikorpusel, tsüklonifiltril ja tolmumahutil täielikult ära kuivada.

Joonis U

8. Pange tsüklonikorpus tsüklonifiltrisse ja keerake tsüklonikorpus päripäeva, et see oma kohale fik-seeruks.

9. Pange tsüklonikomplekt tolmumahutisse.

10. Paigaldage HEPA-filter ja puuvillast filter tsükloni-komplekti ülaosa külge ja joondage.

11. Joondage seadme kinnituskoht tolmumahuti soovi-tud kinnitusava külge ja keerake tolmumahuti oma kohale.

Joonis V

Harjarulli puhastamine/asendamine

Märkus

- *Asendage harjarull, kui see on kahjustatud.*
- *Asendamiseks võib kasutada ainult kuiva harjarulli.*
- *Ärge kuivatage harjarulli fööniga.*

VC 4s juhtmeta

1. Eemaldage harjarull mündi või kruvikeeraja abil.

Joonis W

2. Eemaldage rullihob harjarullilt.

Joonis X

- ① Harjarull

- ② Rullihob

3. Puhastage harjarull ja harjahoob külgejäädud kar-vadest.

4. Pange kuiv või uus harjarull pörandaotsikusse ja kinnitage harjarull mündi või kruvikeeraja abil oma kohale.

Joonis Y

Veenduge, et harjarull sobib korralikult.

VC 4s Cordless Plus

1. Vajutage vabastusnuppu ja tõmmake rullihob ja harjarull välja.

Joonis Z

2. Eemaldage rullihob harjarullilt.

Joonis AA

① Harjarull

② Rullihob

3. Puhastage harjarull ja harjahoob külgejäanud karvadest.

4. Pange kuiv või uus harjarull pörandaotsikusse ja kinnitage harjarull oma kohale.

Joonis AB

Veenduge, et harjarull sobib korralikult.

Abi häirete korral

Häiretel on tihti lihtsad põhjused, mille te suudate ise kõrvaldada järgneva ülevaate abil. Kahtluse korral või siin mittemenetatud häire/abi puhul pöörduge palun tunnustatud klienditeeninduse poole.

Rike	Võimalik põhjus	Abinõu
Seade ei tööta.	Filtrikomplekt/tolmumahuti puudub.	1. Enne seadme kasutamist paigaldage filtrikomplekt ja tolmumahuti.
	Aku on peaaegu tühi.	1. Laadige aku.
	Seadmel on ülekuumenemise oht.	1. Kontrollige, kas tolmumahuti on ummistunud. 2. Puhastage tolmumahuti. 3. Lülitage seade uuesti sisse.
Imemisvõime väheneb. / ebanormaalne heli või töömüra, mis muutub valjemaks.	Tolmumahuti on täis. HEPA-filtrid on ummistunud.	1. Kontrollige tolmumahuti. 2. Tühjendage/puhastage tolmumahuti, HEPA-filtrit ja puuvillast filtrit. 3. Kontrollige ja puhastage tsüklonikomplekt.
Pörand otsik suletakse automaatselt.	Sellel on ülekuumenemise oht.	1. Kontrollige, kas harjarull on blokeeritud, ja puhastage harjarull. 2. Lülitage seade uuesti sisse.

Garantii

Igas riigis kehtivad meie volitatud müügiesindaja antud garantiitingimused. Seadmel esinevad mistahes rikked kõrvaldame garantiiajal tasuta, kui põhjuseks on materjali- või tootmisviga. Garantiijuhtumil pöörduge ostu tõendava dokumendiga oma edasimüüja või lähima volitatud klienditeeninduse poole.

(Aadressi vt tagaküljelt)

Tehnilised andmed

		1.198-280.0	1.198-282.0
Elektriühendus			
Võrgusagedus	Hz	50 - 60	50 - 60
Võrgupinge	V	100 - 240	100 - 240
Akupinge	V	22	22
Patarei pinge	V	18	18
Laadimisaeg, kui aku on täiesti tühi	min	180 ~ 240	180 ~ 240
Aku mahutavus	mAh	2500	2500
Voolutarve	A	0,75	0,75
Aku tüüp		Li-ion	Li-ion
Kaitseklass		II	II
Nimivõimsus	W	220	220
Nimivõimsus (käeshoitav)	W	190	190
Nimivõimsus (põranda otsik)	W	30	30
Seadme võimsusandmed			
Tolmumahuti efektiivne maht	l	0,3	0,3
Vaakum (min)	kPa	15	15
Tööaeg täis aku korral normaalrežiimis	min	Energiasäästurežiim: ≥ 60, keskmise kiiruse režiim: ≥ 30, täiskiiruse režiim: ≥ 12	Energiasäästurežiim: ≥ 60, keskmise kiiruse režiim: ≥ 30, täiskiiruse režiim: ≥ 12
HEPA-filter		HEPA 12	HEPA 12
Helivõimsustase L_{WA}	dB(A)	79	79
Mõõtmed ja kaalud			
Kaal (ilma tarvikuteta)	kg	1,25	1,25
Pikkus	mm	270	255
Laius	mm	139	150
Kõrgus	mm	1110	1110

Õigus tehnilisteks muudatusteks.

Saturs

Vispārīgas norādes.....	127
Paredzētais lietojums	127
Vides aizsardzība	127
Piederumi un rezerves daļas	127
Piegādes komplekts	127
Vienības pārskats	127
Montāža.....	128
Darbība.....	128
Transportēšana	129
Uzglabāšana	129
Kopšana un apkope	129
Palīdzība darbības traucējumu gadījumā.....	130
Garantija.....	130
Tehniskie dati.....	131

Vispārīgas norādes



Pirms uzsākt ierīces lietošanu, izlasiet šo oriģinālo lietošanas instrukciju un pievienotās drošības norādes. Rīkojieties saskaņā ar tām.

Saglabājiet abus bukletus turpmākai lietošanai vai nākamajam īpašniekam.

Paredzētais lietojums

Šis universālais putekļu sūcējs ir paredzēts privātai lietošanai mājās, nevis komerciāliem nolūkiem. Izgatavotājs nav atbildīgs par zaudējumiem, kas var rasties nepareizas lietošanas vai nepareizas darbības dēļ. Universālo putekļu sūcēju izmantojiet tikai ar:

- Oriģināliem filtriem
- Oriģinālām rezervēm daļām, aksesuāriem un īpašiem piederumiem.

Universālais putekļsūcējs **nav** paredzēts:

- Putekļu sūkšanai cilvēkiem vai dzīvniekiem.
- Šādu lietu uzsūkšanai:
 - Mazas dzīvās radības (piemēram, mušas, zirnekļi utt.).
 - Vielas, kas ir kaitīgas veselībai, ar asām malām vai ir karstas vai kvēlojošas.
 - Mitrās vai šķidrās vielas.
 - Viegli uzliesmojošas vai sprādzienbīstamas vielas ar gāzes.

⚠ BRĪDINĀJUMS

Bērni nedrīkst spēlēt ar šo ierīci.

Vides aizsardzība



Iepakojuma materiālus ir iespējams pārstrādāt atkārtoti. Utilizējiet iepakojumus videi draudzīgā veidā.



Elektriskās un elektroniskās ierīces satur nodērtus pārstrādājumus materiālus un bieži vien tādas sastāvdaļas kā baterijas, akumulatorus un eļļu, kuras to nepareizas izmantošanas vai neatbilstošas utilizācijas gadījumā var radīt potenciālu apdraudējumu cilvēku veselībai un videi. Tomēr šīs sastāvdaļas ir nepieciešamas ierīces pareizai darbībai. Ierīces, kas apzīmētas ar šo simbolu, nedrīkst izmest kopā ar sadzīves atkritumiem.

Informācija par sastāvdaļām (REACH)

Aktuālo informāciju par sastāvdaļām atradīsiet: www.kaercher.com/REACH

Piederumi un rezerves daļas

Izmantot tikai oriģinālos piederumus un oriģinālās rezerves daļas, jo tie garantē drošu un nevainojamu ierīces darbību.

Informāciju par piederumiem un rezerves daļām skatīt www.kaercher.com.

Piegādes komplekts

Ierīces piegādes komplekts ir attēlots uz iepakojuma. Izsaņiņojot pārbaudiet, vai saturs ir pilnīgs. Ja trūkst piederumi vai transportēšanas laikā radušies bojājumi, lūdzu, informējiet tirgotāju.

Vienības pārskats

Attēls A

- ① Plakanas suku veltnis
- ② Plakanas suku veltna grīdas uzgalis
- ③ Mīksto suku veltnis (Plus)
- ④ Mīkstas suku veltna grīdas uzgalis (Plus)
- ⑤ Auduma uzgalis uz piederumu glabātavas
- ⑥ Pilna ātruma režīma indikators
- ⑦ Grīdas uzgaļa indikators
- ⑧ Akumulatora indikators
- ⑨ Jaudas režīma poga
- ⑩ Ieslēgšanas / izslēgšanas poga
- ⑪ Uzlādes interfeiss
- ⑫ Augstas efektivitātes cieto daļiņu gaisa filtrs
- ⑬ Kokvilnas filtrs
- ⑭ Putekļu uztvērēja korpus
- ⑮ Putekļu uztvērēja filtrs
- ⑯ Putekļu tvertne
- ⑰ Atspiediet putekļu tvertnes pogu
- ⑱ Vienpakāpes putekļu iztukšošanas poga
- ⑲ Pagarināšanas caurule
- ⑳ Spraugveida uzgalis uz piederumu glabātavas
- ㉑ Glabātavas doks (glabātavas pamatne ar glabātavas turētāju)
- ㉒ Lādētājs
- ㉓ * Elastīga šūtene
- ㉔ * Matrača uzgalis
- ㉕ * Automašīnas uzgalis
- ㉖ * Putekļu suka

* izvēles piederums, atkarībā no konfigurācijas

Lādētājs

⚠ BRĪDINĀJUMS

• Lādējiet ierīci tikai ar komplektā iekļauto oriģinālo lādētāju vai ar KÄRCHER apstiprinātu lādētāju.

Izmantojiet šo adapteri:

- Ierīces tips
VC 4s Cordless: 1,198~280,0
VC 4s Cordless Plus: 1,198~282,0



Lādētājs



Montāža

1. Ievietojiet pagarināšanas cauruli putekļsūcējā.

Attēls B

Lai noņemtu, nospiediet atbloķēšanas pogu un atvienojiet pagarināšanas cauruli.

2. Ievietojiet pagarināšanas cauruli grīdas uzgali.

Attēls C

Lai pagarināšanas cauruli noņemtu, nospiediet atbloķēšanas pogu un atvienojiet grīdas uzgali.

Darbība

Norādījumi

Ierīce tiks automātiski izslēgta, ja tai draud pārkaršana. Pārliecinieties, ka suku veltnis nav nekādā veidā aizsprostots.

Uzlāde

Norādījumi

- Uzlādes laikā ierīce nedarbojas.
- Uzlādes laiks ir apm. 3 – 4 stundas.
- Ierīce pirms tās pirmās lietošanas reizes ir pilnībā jāuzlādē.

1. Atveriet uzlādes interfeisa vāku.

Attēls D

2. Ievietojiet lādētāja savienotāju uzlādes interfeisā.
3. Pievienojiet lādētāja strāvas kabeli strāvas padevei. Uzlādes process sākas automātiski.
4. Kad uzlāde ir pabeigta, atvienojiet lādētāja strāvas kabeli no barošanas avota.

Darbība

- Lai sāktu putekļu / netīrumu sūkšanu, nospiediet ieslēgšanas / izslēgšanas pogu.

Attēls E

Pēc noklusējuma ierīce darbojas pilna ātruma režīmā.

- Putekļu sūkšanas laikā var regulēt sūkšanas jaudu, nospiežot jaudas režīma pogu.

Attēls F

Ir pieejami 3 sūkšanas režīmi ar pilna ātruma, vidēja ātruma un enerģijas taupīšanas režīmiem.

Zemāk esošajā tabulā aprakstīta sīkāka informācija par sūkšanas jaudas pakāpēm:

Sūkšanas režīms	Pilna ātruma režīma indikatora statuss	Apraksts
Pilna ātruma režīms	Ieslēgts	Lai notīrītu smagos un dziļos netīrumus
Vidēja ātruma režīms	Izslēgts	Lai sakoptu mīkstu vai cietu grīdu optimizētā un mērenā ātrumā
Enerģijas taupīšanas režīms	Izslēgts	Ilgstoša funkcija, kas paredzēta ilgstošam darbam

Indikatori

Attēls G

- ① Uzlādes / izlādes / akumulatora indikators
- ② Grīdas uzgaļa indikators
- ③ Pilna ātruma režīma indikators

Zemāk esošajā tabulā ir aprakstītas ierīces LED indikatoru nozīmes:

Indikatori	Statuss / krāsa	Apraksts
Akumulatora indikators — uzlāde	Mirgo (zaļa)	Uzlāde
	Vienmēr ieslēgts (zaļš)	Akumulatora jauda ir pilna.
	Vienmēr ieslēgts (zaļš)	Akumulatora jauda pārsniedz 10 %.
Akumulatora indikators — izlādējas	Vienmēr ieslēgts (sarkans)	Akumulatora jauda ir mazāka par 10 %.
	Mirgo (sarkanā krāsā)	Augstas efektivitātes cieto daļiņu gaisa filtrs, kokvilnas filtrs vai putekļu tvertne ir aizsērējusi.
Grīdas uzgaļa indikators	Ieslēgts	Grīdas uzgaļa suku veltnis darbojas.
	Izslēgts	Ir apturēts grīdas uzgaļa suku veltnis.
Pilna ātruma režīma indikators	Ieslēgts	Ierīce darbojas pilna ātruma režīmā.
	Izslēgts	Ierīce darbojas enerģijas taupīšanas / vidēja ātruma režīmā.

Elektriskais grīdas uzgalis

- Uzlieciēt mīkstās sukas veltna grīdas uzgali (Plus), lai notīrītu visa veida netīrumus uz cieta grīdas seguma.
- Lai tīrītu paklājus un cietās virsmas, uzlieciēt plakanās sukas veltnīšu grīdas uzgali.

Attēls H

Viens klikšķis, lai iztīrītu putekļus

1. Nospiediēt pogu kreisajā pusē, lai ar vienu soli iztīrītu netīrumus.

Attēls I

Standarta piederumi

- Pievienojiet auduma uzgali, lai notīrītu mīkstās mēbeles, matračus, savītus aizkarus utt.
- Pievienojiet spraugveida uzgali.

Attēls J

Attēls K

- ① To izmanto savienojumu, rievu starp durvīm un loģiem, sīku spraugu u.c. tīrīšanai.
- ② To izmanto smalki veidotu priekšmetu, piemēram, grāmatu skapīšu, rokdarbu utt., rūpīgai tīrīšanai.

Izvēles piederumi

- Pievienojiet matrača uzgali, lai notīrītu ērces / putekļu matračos un spilvenos utt.
- Pievienojiet putekļu sliotīņu, lai notīrītu sienu virsmas, aizkarus, mēbeļu spraugas utt. Lai savienotu putekļu suku un ērto putekļu sūcēju, jāizmanto elastīgā šļūtene.
- Pievienojiet automašīnas uzgali, lai notīrītu netīrumus / putekļus automašīnā utt. Lai savienotu automašīnas uzgali un ērto putekļsūcēju, jums jāizmanto elastīgā šļūtene.

Attēls L

Transportēšana

Akumulators ir pārbaudīts saskaņā ar attiecīgajiem starptautisko pārvadājumu noteikumiem, un to var transportēt / nosūtīt.

Uzglabāšana

Norādījumi

- *Novietojiet iekārtu žāvēšanas telpā.*
- *Novietojiet iekārtu uzglabāšanai, ņemiet vērā tās svaru.*

1. Ievietojiet glabātavas turētāju glabātavas pamatnē.

Attēls M

- ① Glabātavas turētājs
- ② Glabātavas pamatne
2. Ievietojiet ierīci glabātavas dokā.

Attēls N

3. Ievietojiet spraugveida uzgali un polsterējuma suku piederumu glabātavā.

Kopšana un apkope

Norādījumi

- *Izmantojiet ierīci tikai tad, ja ir uzstādīti visi filtri un putekļu tvertne.*
- *Bojāti filtri un filtri, kurus vairs nevar tīrīt, ir jānomaina.*

Pirms jebkādu darbu veikšanas iekārtā:

1. Izslēdziet iekārtu.
2. Atvienojiet strāvas padevi no kontaktligzdas.

Filteru komplekta un putekļu tvertnes tīrīšana

IEVĒRĪBA!

Nepareiza augstas efektivitātes cieta daļiņu gaisa filtra tīrīšana

Augstas efektivitātes cieta daļiņu gaisa filtra bojājums
Nemazgājiet augstas efektivitātes cieta daļiņu gaisa filtru.

Nemazgājiet augstas efektivitātes cieta daļiņu gaisa filtru veļas mašīnā.

Nežāvējiet augstas efektivitātes cieta daļiņu gaisa filtru ar matu žāvētāju.

Augstas efektivitātes cieta daļiņu gaisa filtrs nodrošina tīru izplūdes gaisu.

- Notīriet augstas efektivitātes cieta daļiņu gaisa filtru, ja tas ir acīmredzami netīrs.
- Nomainiet augstas efektivitātes cieta daļiņu gaisa filtru, ja tas ir acīmredzami bojāts.
- Mēs iesakām augstas efektivitātes cieta daļiņu gaisa filtru nomainīt ik pēc 6 mēnešiem, ņemot vērā ierīces izmantošanu.

1. Atbloķējiet putekļu tvertni un izvelciet to.

Attēls O

2. Izņemiet augstas efektivitātes cieta daļiņu gaisa filtru un kokvilnas filtru, un atvienojiet putekļu uztvērēja korpusu un putekļu uztvērēja filtru no putekļu tvertnes.

Attēls P

3. Izīriēt kokvilnas filtru un uzmanīgi iztukšojiet / izdauziet netīrumus no augstas efektivitātes cieta daļiņu gaisa filtra.

Attēls Q

4. Iztukšojiet putekļu tvertni un izīriēt tās iekšpusi ar lupatiņu.

Attēls R

5. Pagrieziet putekļu uztvērēja korpusu pretēji pulksteņrādītāja virzienam un atdaliēt putekļu uztvērēja korpusu no putekļu uztvērēja filtra.

Attēls S

6. Notīriet putekļu uztvērēja korpusu, un putekļu uztvērēja filtru un putekļu tvertni noskalojiet zem tekoša ūdens.

Attēls T

7. Ļaujiet kokvilnas filtram, putekļu uztvērēja korpusam, putekļu uztvērēja filtram un putekļu tvertnei pilnībā nožūt.

Attēls U

8. Ievietojiet putekļu uztvērēja korpusu putekļu uztvērēja filtra un pagrieziet putekļu uztvērēja korpusu pulksteņrādītāja virzienā, lai nofiksētos.
9. Ievietojiet putekļu uztvērēja komplektu putekļu tvertnē.
10. Uzstādiēt augstas efektivitātes cieta daļiņu gaisa filtru un kokvilnas filtru putekļu uztvērēja komplekta augšējā daļā un centrējiet.

11. Centrējiet ierīces stiprinājuma punktu ar vēlamo putekļu tvertnes montāžas atveri un nofiksējiet putekļu tvertni vietā.

Attēls V

Birstes veltna tīrīšana / nomaīņa

Norādījumi

- *Nomainiet sukas veltni, kad tas ir bojāts.*
- *Nomainīšanai ir atļauts tikai sausas sukas veltnis.*
- *Nežāvējiet sukas veltni, izmantojot matu žāvētāju.*

VC 4s Cordless

1. Izmantojot monētu vai taisnu skrūvgrīzi, noņemiet sukas veltni.

Attēls W

2. Noņemiet veltna sviru no sukas veltna.

Attēls X

① Sukas veltnis

② Veltņa svira

3. Iztīriet tinumu matus no suku veltna un sukas sviras.

4. Ievietojiet sausu vai jaunu suku veltni grīdas uzgalī un ar monētu vai taisna skrūvgrīža palīdzību nostipriniet sukas veltni vietā.

Attēls Y

Pārliecinieties, vai sukas veltnis ir pareizi uzstādīts.

VC 4s Cordless Plus

1. Nospiediet atlaišanas pogu, un izvelciet veltna sviru un sukas veltni.

Attēls Z

2. Noņemiet veltna sviru no sukas veltna.

Attēls AA

① Sukas veltnis

② Veltņa svira

3. Iztīriet tinumu matus no suku veltna un sukas sviras.

4. Ievietojiet sausu vai jaunu suku veltni grīdas uzgalī un piestipriniet suku.

Attēls AB

Pārliecinieties, vai sukas veltnis ir pareizi uzstādīts.

Palīdzība darbības traucējumu gadījumā

Kļūmju cēloņi bieži vien ir vienkārši, un Jūs tos varat novērst pats, izmantojot zemāk minēto pārskatu. Ja Jums rodas šaubas par kļūmes cēloni vai, ja konstatētā kļūme šeit nav minēta, vērsieties pilnvarotā klientu apkalpošanas centrā.

Problēma	Iespējamais iemesls	Risinājums
Ierīce nedarbojas.	Trūkst filtru komplekta / putekļu tvertnes.	1. Pirms ierīces lietošanas uzstādiet filtru komplektu un putekļu tvertni.
	Akumulators ir gandrīz izlādējies.	1. Uzlādējiet akumulatoru.
	Ierīce var pārkarst.	1. Pārbaudiet, vai putekļu tvertne nav aizsērējusi. 2. Iztīriet putekļu tvertni. 3. Ieslēdziet ierīci vēlreiz.
Sūkšanas jauda samazinās. / Neparasta skaņa vai darbības troksnis, kas kļūst skaļāks.	Putekļu tvertne ir pilna. Augstas efektivitātes cieto daļiņu gaisa filtra komplekts ir aizsērējis.	1. Pārbaudiet putekļu tvertni. 2. Iztukšojiet / iztīriet putekļu tvertni, augstas efektivitātes cieto daļiņu gaisa filtru un kokvilnas filtru. 3. Pārbaudiet un iztīriet putekļu uztvērēja komplektu.
Grīdas uzgalis tiek izslēgts automātiski.	Grīdas uzgalim draud pārkaršana.	1. Pārbaudiet, vai sukas veltnis nav aizsprots, un notīriet sukas veltni. 2. Vēlreiz ieslēdziet iekārtu.

Garantija

Katrā valstī ir spēkā mūsu uzņēmuma atbildīgās sabiedrības izdotie garantijas nosacījumi. Garantijas termiņa ietvaros iespējamais Jūsu iekārtas darbības traucējumus mēs novērsim bez maksas, ja to cēlonis ir materiāla vai ražošanas defekts. Garantijas remonta nepieciešamības gadījumā ar pirkumu apliecināšanu dokumentu griežieties pie tirgotāja vai tuvākajā pilnvarotajā klientu apkalpošanas dienestā.

(Adresi skatīt aizmugurē)

Tehniskie dati

		1.198-280.0	1.198-282.0
Strāvas pieslēgums			
Tīkla frekvence	Hz	50 - 60	50 - 60
Tīkla spriegums	V	100 - 240	100 - 240
Akumulatora spriegums	V	22	22
Akumulatora spriegums	V	18	18
Uzlādes laiks, ja akumulators ir pilnībā izlādējies	min	180~240	180~240
Akumulatora kapacitāte	mAh	2500	2500
Strāvas patēriņš	A	0,75	0,75
Akumulatora veids		Li-ion	Li-ion
Aizsardzības klase		II	II
Nominālā jauda	W	220	220
Nominālā jauda (rokas)	W	190	190
Nominālā jauda (grīdas uzgalis)	W	30	30
Ierīces veiktspējas dati			
Efektīvs putekļu tvertnes tilpums	l	0,3	0,3
Vakuums (min.)	kPa	15	15
Darbības laiks ar pilnu akumulatora uzlādes līmeni normālā darbības režīmā	min	Enerģijas taupīšanas režīms: ≥ 60, vidēja ātruma režīms: ≥ 30, pilna ātruma režīms: ≥ 12	Enerģijas taupīšanas režīms: ≥ 60, vidēja ātruma režīms: ≥ 30, pilna ātruma režīms: ≥ 12
HEPA filtrs		HEPA 12	HEPA 12
Trokšņa intensitātes līmenis L _{WA}	dB(A)	79	79
Izmēri un svars			
Svars (bez piederumiem)	kg	1,25	1,25
Garums	mm	270	255
Platums	mm	139	150
Augstums	mm	1110	1110

Paturētas tiesības uz tehniskajām izmaiņām.

Turiny

Bendrosios nuorodos	132
Paskirtis	132
Aplinkos apsauga	132
Priedai ir atsarginės dalys	132
Komplektacija	132
Prietaiso apžvalga	132
Surinkimas	133
Naudojimas	133
Gabenimas	134
Sandėliavimas	134
Kasdieninė priežiūra ir techninė priežiūra	134
Pagalba gedimų atveju	135
Garantija	135
Techniniai duomenys	136

Bendrosios nuorodos



Prieš pradėdami naudotis prietaisu, perskaitykite šią originalią naudojimo instrukciją ir pridėdamus saugos

nurodymus. Laikykitės jų.

Išsaugokite abi knygeles vėlesniam naudojimui arba kitam prietaiso savininkui.

Paskirtis

Šis universalusis dulkių siurblys skirtas asmeniniam naudojimui namuose, o ne komerciniais tikslais. Gaminio neatsako už žalą, kuri gali būti padaroma netinkamai naudojant ar eksploatuojant ne pagal reikalavimus. Universalųjį dulkių siurblių naudokite tik su:

- Originaliaisiais filtrais
- Originaliosiomis atsarginėmis dalimis, priedais ir specialiaisiais priedais.

Universalusis dulkių siurblys **nepritaikytas**:

- Siurbti dulkes nuo žmonių arba gyvūnų.
- Siurbti:
 - mažąsias gyvas būtybes (pvz., muses, vorus ir kt.).
 - Sveikatai kenksmingas medžiagas, aštriuosius, karštas ar įkaitusias.
 - Drėgnas ar skystąsias medžiagas.
 - Ypač degias arba sprogiąsias medžiagas ir dujas.

⚠ **ISPĖJIMAS**

Vaikams žaisti su šiuo prietaisu neleidžiama.

Aplinkos apsauga



Pakuotės medžiagos gali būti perdirbamos. Pakuotės atliekas sutvarkykite tausodami aplinką.



Elektros ir elektroniniuose prietaisuose būna vertingų perdirbamų medžiagų ir dažnai tokių dalių, su kuriomis netinkamai elgiantis arba netinkamai jas pašalinus gali kilti pavojus žmonių sveikatai ir aplinkai. Tačiau norint tinkamai eksploatuoti įrenginį šios dalys būtinos. Šiuo simboliu pažymėtas įrenginius draudžiama šalinti su buitinėmis atliekomis.

Pastabos dėl sudėtinių medžiagų (REACH)

Naujausią informaciją apie sudėtines medžiagas rasite: www.kaercher.com/REACH

Priedai ir atsarginės dalys

Naudokite tik originalius priedus ir originalas atsarginės dalis – taip užtikrinsite, kad įrenginys veiktų patikimai ir be triukščių.

Informaciją apie priedus ir atsarginės dalis rasite svetainėje www.kaercher.com.

Komplektacija

Įrenginio tiekiamo komplekto sudėtis parodyta ant pakuotės. Išpakavę patikrinkite, ar yra visos įrenginio dalys. Jei trūksta priedų arba yra transportavimo pažeidimų, praneškite apie tai pardavėjui.

Prietaiso apžvalga

Paveikslas A

- ① Plokščiasis ritininis šepetys
- ② Grindų valymo antgalio plokščiasis ritininis šepetys
- ③ Minkštasis ritininis šepetys (Plus)
- ④ Grindų valymo antgalio minkštasis ritininis šepetys (Plus)
- ⑤ Audinio gabalas priedų laikymo vietoje
- ⑥ Veikimo viso greičio režimu indikatorius
- ⑦ Grindų valymo antgalio indikatorius
- ⑧ Akumuliatoriaus indikatorius
- ⑨ Maitinimo režimo mygtukas
- ⑩ IJ. / IŠJ. mygtukas
- ⑪ Įkrovimo sąsaja
- ⑫ „HEPA“ filtras
- ⑬ Medvilninis filtras
- ⑭ Ciklono korpusas
- ⑮ Ciklono filtras
- ⑯ Dulkių talpykla
- ⑰ Dulkių talpyklos atidarymo mygtukas
- ⑱ Vieno paspaudimo dulkių šalinimo mygtukas
- ⑲ Ilginamasis strypas
- ⑳ Plyšinis antgalis priedų laikymo vietoje
- ㉑ Sandėliavimo padėklas (sandėliavimo pagrindas su sandėliavimo laikikliu)
- ㉒ Įkroviklis
- ㉓ * Lanksčioji žarna
- ㉔ * Čiuzinio valymo antgalis
- ㉕ * Automobilio valymo antgalis
- ㉖ * Dulkių valymo šepetys

* pasirenkamas priedas atsižvelgiant į konfigūraciją

Įkroviklis

⚠ ĮSPĖJIMAS

• Įkrauti įrenginį leidžiama tik kartu patiektu originaliu arba KÄRCHER aprobuotu įkrovikliu.

Naudokite šį adapterį:

- Prietaiso tipas
VC 4s Cordless: 1.198-280.0
VC 4s Cordless Plus: 1.198-282.0



PS05

6.195-094.0

Įkroviklis



Surinkimas

1. Įstatykite ilginimo strypą į dulkių siurbį.
Paveikslas B
Norėdami pašalinti, paspauskite atrakinimo mygtuką ir ištraukite ilginimo strypą.
2. Įstatykite ilginimo strypą į grindų valymo antgalį.
Paveikslas C
Norėdami išimti, paspauskite atrakinimo mygtuką ir ištraukite grindų valymo antgalį.

Naudojimas

Pastaba

Prietaisas automatiškai išsijungs, jeigu jam kiltų perkaitimo pavojus. Įsitinkinkite, ar ritininis šepetys nėra kaip nors užblokuotas.

Įkrovimas

Pastaba

- Įkraunant prietaisas neveikia.
 - Įkrovimo trukmė – apie 3 - 4 valandos.
 - Prieš pirmąjį naudojimą prietaisas turi būti visiškai įkrautas.
1. Atidarykite įkrovimo jungties dangtelį.
Paveikslas D
 2. Įkiškite įkroviklio jungtį į įkrovimo sąsają.
 3. Įkroviklio maitinimo laidą sujunkite su maitinimo šaltiniu.
Įkrovimo procesas pradedamas automatiškai.
 4. Kai įkrovimo procesas užbaigiamas, įkroviklio maitinimo laidą atjunkite nuo maitinimo šaltinio.

Naudojimas

- Norėdami pradėti siurbti dulkes / nešvarumus paspauskite ĮJ. / IŠJ. mygtuką.

Paveikslas E

Pagal numatytuosius nustatymus prietaisas veikia viso greičio režimu.

- Siurbdami siurbimo galią galite reguliuoti „Power Mode“ mygtuku.

Paveikslas F

Galimi 3 siurbimo režimai pasirinkus viso greičio, vidutinio greičio ir energijos taupymo režimą.

Toliau pateiktoje lentelėje nurodyta išsami siurbimo galios pakopų informacija:

Siurbimo režimas	Viso greičio režimo indikatorius būseną	Aprašymas
Viso greičio režimas	Įjungta	Įsisenėjusių ir sunkiai prieinamų nešvarumų surinkimas
Vidutinio greičio režimas	Išjungta	Minkštų ar kietų grindų valymas optimaliu ir vidutiniu greičiu
Energijos taupymo režimas	Išjungta	Ilgalaikė savybė, skirta ilgai trunkančiam darbui

Indikatoriai

Paveikslas G

- ① Akumuliatoriaus įkrovimo / iškrovimo / indikatorius
- ② Grindų valymo antgalio indikatorius
- ③ Veikimo viso greičio režimu indikatorius

Toliau pateiktoje lentelėje aprašytos prietaiso LED indikatorių reikšmės:

Indikatoriai	Būsena / spalva	Aprašymas
Akumuliatoriaus indikatorius – įkrovimas	Mirksi (žalia spalva)	Įkrovimas
	Visada įjungta (žalia spalva)	Akumuliatoriaus visiškai įkrautas.
Akumuliatoriaus indikatorius - išsikrovęs	Visada įjungta (žalia spalva)	Akumuliatoriaus galia viršija 10 proc.
	Visada įjungta (raudona spalva)	Akumuliatoriaus galia mažesnė kaip 10 proc.
Grindų valymo antgalio indikatorius	Mirksintis (raudona spalva)	Veiksmingas oro valymo filtras (HEPA), medvilninis filtras arba dulkių talpykla yra užsikimšusi.
	Įjungta	Veikia grindų valymo antgalio ritininis šepetys.
	Išjungta	Grindų valymo antgalio ritininis šepetys yra sustabdytas.

Indikatoriai	Būsena / spalva	Aprašymas
Veikimo viso greičio režimu indikatorius	Ijungta	Prietaisai veikia viso greičio režimu.
	Išjungta	Prietaisai veikia energijos taupymo / vidutinio greičio režimu.

Elektrinis grindų valymo antgalis

- Pritvirtinkite minkštojo ritininio šepetio grindų antgalį („Plus“), kad nuvalytumėte įvairius nešvarumus nuo kieto paviršiaus.
- Pritvirtinkite kilimams ir kietiems paviršiams valyti skirtą grindų valymo antgalio plokščiąjį ritininį šepetį.

Paveikslas H

Dulkės nuvalomos vienu paspaudimu

1. Paspauskite kairėje esantį mygtuką, kad vienu veiksmu pašalintumėte nešvarumus.

Paveikslas I

Standartiniai priedai

- Pritvirtinkite minkštų baldų audinio, čižuinių, nėrienuotų užuolaidų ir kt. valymo antgalį.
- Pritvirtinkite plyšinį antgalį.

Paveikslas J Paveikslas K

- ① Juo valomos jungtys, durų ir langų grioveliai, siauri plyšiai ir t. t.
- ② Juo valomi atsargaus elgesio reikalingi daiktai, pvz., knygų spintos, rankdarbiai ir pan.

Pasirenkamieji priedai

- Pritvirtinkite čižuinio valymo, kad iš čižuinių ir pagalių bei pan. išvalytumėte erkutes / dulkes.
- Pritvirtinkite dulkių valymo šepetį, kad išvalytumėte sienų paviršių, užuolaidas, baldų tarpus ir kt. Norėdami sujungti dulkių šepetėlį ir patogų dulkių siurbį , turite naudoti lanksčią žarną.
- Pritvirtinkite automobilio valymo antgalį, kad išvalytumėte nešvarumus / dulkes automobilyje ir kt. Norėdami prijungti automobilio valymo antgalį ir patogų dulkių siurbį , turite naudoti lanksčią žarną.

Paveikslas L

Gabenimas

Akumuliatorius buvo išbandytas laikantis galiojančių tarptautinių gabenimo taisyklių, todėl jį galima gabenti / siųsti.

Sandėliavimas

Pastaba

- *Prietaisą sandėliuokite sausame kambaryje.*
 - *Sandėliuodami prietaisą atsižvelkite į jo svorį.*
1. Įstatykite sandėliavimo laikiklį į sandėliavimo pagrindą.

Paveikslas M

- ① Sandėliavimo laikiklis
 - ② Sandėliavimo pagrindas
2. Įstatykite prietaisą į sandėliavimo pagrindą.

Paveikslas N

3. Įdėkite plyšinį antgalį ir ampušalų šepetį į priedų saugyklą.

Kasdieninė priežiūra ir techninė priežiūra

Pastaba

- *Prietaisą naudokite tik įstatę visus filtrus ir dulkių talpyklą.*
- *Sugedusius filtrus ir filtrus, kurių nebegalima išvalyti, būtina pakeisti.*

Prieš imdamiesi kaip nors tvarkyti prietaisą:

1. Išjunkite prietaisą.
2. Ištraukite kištuką iš elektros lizdo.

Filtrų rinkinio ir dulkių talpyklos valymas

DĖMESIO

Neteisingas „HEPA“ filtro valymas

Pažeistas „HEPA“ filtras

Neplaukite „HEPA“ filtro.

Neskalkkite „HEPA“ filtro skalbimo mašinoje.

Nedžiovinkite „HEPA“ filtro plaukų džiovintuvu.

„HEPA“ išvalo ištraukiamą orą.

- Nuvalykite „HEPA“ filtrą, jeigu matote, kad jis užterštas.
- Pakeiskite „HEPA“ filtrą, jeigu jis yra akivaizdžiai pažeistas.
- Atsižvelgiant į prietaiso naudojimą rekomenduojame „HEPA“ filtrą keisti kas 6 mėnesius.

1. Panaikinkite dulkių talpyklos blokavimą ir ją ištraukite.

Paveikslas O

2. Išimkite ypatingai veiksmingą oro valymo filtrą (HEPA) ir medvilninį filtrą bei nuo dulkių talpyklos atjunkite ciklono korpusą ir ciklono filtrą.

Paveikslas P

3. Išvalykite ciklono filtrą ir kruopščiai ištuštinkite ir (arba) iškratykite nešvarumus iš HEPA filtro.

Paveikslas Q

4. Ištuštinkite dulkių talpyklą ir šluoste išvalykite jos vidų.

Paveikslas R

5. Pasukite ciklono korpusą prieš laikrodžio rodyklę ir atskirkite ciklono korpusą nuo ciklono filtro.

Paveikslas S

6. Ciklono korpusą, ciklono filtrą ir dulkių talpyklą išplaukite tekančiu vandeniu.

Paveikslas T

7. Palaukite, kol medvilninis filtras, ciklono korpusas, ciklono filtras ir dulkių talpykla visiškai išdžius.

Paveikslas U

8. Įstatykite ciklono korpusą į ciklono filtrą ir pasukite ciklono korpusą pagal laikrodžio rodyklę, kad užsifikuotų.

9. Įdėkite cikloną į dulkių talpyklą.

10. Įdėkite „HEPA“ filtrą ir medvilninį filtrą į viršutinę ciklono sąrankos dalį ir sutalpinkite.

11. Sutalpinkite tvirtinimo tašką prietaise su norima tvirtinimo anga dulkių talpykloje ir užfiksukite dulkių talpyklą savo vietoje.

Paveikslas V

Ritininio šepetio valymas / pakeitimas

Pastaba

- *Pakeiskite ritininį šepetį, jeigu būtų pažeistas.*
- *Pakeisti leidžiama tik sausu ritininio šepetiu.*
- *Ritininio šepetio nedžiovinkite plaukų džiovintuvu.*

„VC 4s“ belaidis

1. Nuimdami ritininį šepetį naudokitės moneta arba tiesiu atsuktuvu.
Paveikslas W
 2. Nuo ritininio šepėčio nuimkite ritinėlio svirtį.
Paveikslas X
- ① Ritininis šepetys
② Ritinėlio svirtis
3. Nuo ritininio šepėčio ir ritinėlio svirties nuvalykite apšivyniojusius plaukus.
 4. Į grindų valymo antgalį įdėkite sausą ar naują ritininį šepetį ir įtvirtinkite ritininį šepetį į vietą naudodamiesi moneta arba tiesiu atsuktuvu.
Paveikslas Y

Patikrinkite, ar ritininis šepetys įstatytas tinkamai.

„VC 4s Cordless Plus“

1. Nuspauskite atleidimo mygtuką ir ištraukite ritininį šepetį bei ritinėlio svirtį.
Paveikslas Z
 2. Nuo ritininio šepėčio nuimkite ritinėlio svirtį.
Paveikslas AA
- ① Ritininis šepetys
② Ritinėlio svirtis
3. Nuo ritininio šepėčio ir ritinėlio svirties nuvalykite apšivyniojusius plaukus.
 4. Į grindų valymo antgalį įdėkite sausą ar naują ritininį šepetį ir jį įtvirtinkite.
Paveikslas AB

Patikrinkite, ar ritininis šepetys įstatytas tinkamai.

Pagalba gedimų atveju

Dažnai gedimus sukelia priežastys, kurias galite pašalinti patys, perskaite šią apžvalgą. Jei abejojate ar jūsų įrenginio gedimas čia nepaminėtas, kreipkitės į įgaliotą klientų aptarnavimo tarnybą.

Gedimas	Galima priežastis	Gedimo šalinimo priemonė
Prietaisai neveikia.	Trūksta filtro sąrankos / dulkių talpyklos.	1. Prieš naudodami prietaisą, įdėkite filtro sąranką ir dulkių talpyklą.
	Akumulatorius beveik išsikrovęs.	1. Įkraukite akumuliatorių.
	Prietaisai gali perkaisti.	1. Patikrinkite, ar dulkių talpykla nėra užsikimšusi. 2. Išvalykite dulkių talpyklą. 3. Vėl įjunkite prietaisą.
Siurbimo talpa mažėja. / Neįprastas garsas ar veikimo triukšmas, kuris vis stiprėja.	Dulkių talpykla pilna. HEPA filtras užsikimšęs.	1. Patikrinkite dulkių talpyklą. 2. Ištuštinkite ir (arba) išvalykite dulkių talpyklą, HEPA filtrą ir medvilninį filtrą. 3. Patikrinkite ir išvalykite ciklono sąranką.
Grindų valymo antgalis automatiškai išsijungia.	Jam gresia perkaitimas.	1. Patikrinkite, ar ritininis šepetys yra užblokuotas ir išvalykite ritininį šepetį. 2. Vėl įjunkite prietaisą.

Garantija

Kiekvienoje šalyje galioja mūsų įgaliotų pardavėjų nustatytos garantijos sąlygos. Galimus įrenginio gedimus garantijos galiojimo laikotarpiu pašalinsime nemokamai, jei tokių gedimų priežastis buvo netinkamos medžiagos ar gamybos defektai. Dėl garantinių gedimų šalinimo kreipkitės į savo pardavėją arba artimiausią klientų aptarnavimo tarnybą pateikdami pirkimą patvirtinančią kasos kvitą.
(Adresą rasite kitoje pusėje)

Techniniai duomenys

		1.198-280.0	1.198-282.0
Elektros jungtis			
Tinklo dažnis	Hz	50 - 60	50 - 60
Tinklo įtampa	V	100 - 240	100 - 240
Akumulatoriaus įtampa	V	22	22
Baterijos įtampa	V	18	18
Įkrovimo laikas, kai baterija visiškai išsikrovusi	min	180 ~ 240	180 ~ 240
Baterijos talpa	mAh	2500	2500
Srovės suvartojimas	A	0,75	0,75
Baterijos tipas		Li-ion	Li-ion
Apsaugos klasė		II	II
Vardinė galia	W	220	220
Vardinė galia (rankinis prietaisas)	W	190	190
Vardinė galia (grindų valymo antgalis)	W	30	30
Įrenginio galios duomenys			
Efektyvus dulkių rezervuaro tūris	l	0,3	0,3
Vakuumas (min.)	kPa	15	15
Darbo trukmė su visiškai įkrauta baterija įprastiniu režimu	min	Energijos taupymo režimas: ≥ 60, vidutinio greičio režimas: ≥ 30, viso greičio režimas: ≥ 12	Energijos taupymo režimas: ≥ 60, vidutinio greičio režimas: ≥ 30, viso greičio režimas: ≥ 12
„HEPA“ filtras		HEPA 12	HEPA 12
Garso galios lygis L _{WA}	dB(A)	79	79
Matmenys ir svoriai			
Svoris (be priedų)	kg	1,25	1,25
Ilgis	mm	270	255
Plotis	mm	139	150
Aukštis	mm	1110	1110

Pasiliekame teisę daryti techninius pakeitimus.

Зміст

Загальні вказівки	137
Використання за призначенням	137
Охорона довкілля	137
Приладдя та запасні деталі	137
Комплект поставки	137
Огляд приладу	137
Збирання	138
Використання	138
Транспортування	139
Зберігання	139
Догляд та обслуговування	139
Допомога у разі несправностей	140
Гарантія	140
Технічні характеристики	141

Загальні вказівки



Перед першим використанням пристрою ознайомитесь з цією оригінальною інструкцією з

експлуатації та вказівками з техніки безпеки, що додаються. Діяти відповідно до них.

Зберігати обидві брошури для подальшого використання або для наступного власника.

Використання за призначенням

Цей універсальний пилосос призначений для використання в домашніх умовах, а не для комерційних цілей. Виробник не несе відповідальності за будь-які збитки, що можуть бути завдані через неправильне використання або неправильну експлуатацію. З універсальним пилососом слід використовувати тільки:

- оригінальні фільтри;
- оригінальні запасні частини, аксесуари та спеціальне обладнання.

Універсальний пилосос **не** підходить для того, щоб:

- чистити людей або тварин;
- збирати пилососом:
 - маленьких живих істот (наприклад, мух, павуків тощо);
 - речовини, що є шкідливими для здоров'я, мають гострі краї, є гарячими або світяться;
 - вологі або рідкі речовини;
 - легкозаймисті або вибухонебезпечні речовини та газу.

⚠ ПОПЕРЕДЖЕННЯ

Діти не повинні грати з цим приладом.

Охорона довкілля



Пакувальні матеріали придатні до вторинної переробки. Упаковку необхідно утилізувати без шкоди для довкілля.



Електричні та електронні пристрої найчастіше містять цінні матеріали, які придатні до вторинної переробки, та компоненти, такі як батареї, акумулятори чи мастило, які у разі

неправильного поводження з ними або неправильної утилізації можуть створити потенційну небезпеку для здоров'я людини та довкілля. Однак ці компоненти необхідні для належної експлуатації пристрою. Пристрої, позначені цим символом, забороняється утилізувати разом із побутовим сміттям.

Вказівки щодо компонентів (REACH)

Актуальні відомості про компоненти наведені на сайті: www.kaercher.com/REACH

Приладдя та запасні деталі

Слід використовувати лише оригінальне приладдя та оригінальні запасні частини, тому що саме вони гарантують безпечну та безперебійну експлуатацію пристрою.

Інформація щодо приладдя та запасних частин міститься на сайті www.kaercher.com.

Комплект поставки

Комплектація пристрою зазначена на упаковці. Під час розпакування пристрою перевірити комплектацію. У разі нестачі приладдя або ушкоджень, отриманих під час транспортування, слід повідомити про це торговельній організації, яка продала пристрій.

Огляд приладу

Малюнок А

- ① Пласка щітка-валик
- ② Насадка для підлоги з пласкою щіткою-валиком
- ③ М'яка щітка-валик (Plus)
- ④ Насадка для підлоги з м'якою щіткою-валиком (Plus)
- ⑤ Насадка для тканин у відділенні для аксесуарів
- ⑥ Індикатор режиму повної швидкості
- ⑦ Індикатор насадки для підлоги
- ⑧ Індикатор акумулятора
- ⑨ Кнопка потужності
- ⑩ Кнопка вмикання/вимикання
- ⑪ Зарядний інтерфейс
- ⑫ Фільтр HEPA
- ⑬ Бавовняний фільтр
- ⑭ Корпус циклонного фільтру
- ⑮ Циклонний фільтр
- ⑯ Контейнер для пилу
- ⑰ Кнопка розблокування контейнера для пилу
- ⑱ Кнопка спорожнення контейнера для пилу в одну дію
- ⑲ Подовжувальна трубка
- ⑳ Щілинна насадка у відділенні для аксесуарів
- ㉑ Док-станція (база для зберігання з тримачем)
- ㉒ Зарядний пристрій
- ㉓ *Гнучкий шланг
- ㉔ *Насадка для матраців
- ㉕ *Автомобільна насадка
- ㉖ *Щітка для вибивання пилу

* додаткові аксесуари, залежно від конфігурації

Зарядний пристрій

⚠ ПОПЕРЕДЖЕННЯ

- Заряджати пристрій тільки за допомогою оригінального зарядного пристрою, який входить до комплекту поставки чи дозволений до використання компанією KÄRCHER.

Використовуйте наступний адаптер:

- Тип приладу
VC 4s Cordless: 1.198-280.0
VC 4s Cordless Plus: 1.198-282.0



Зарядний пристрій

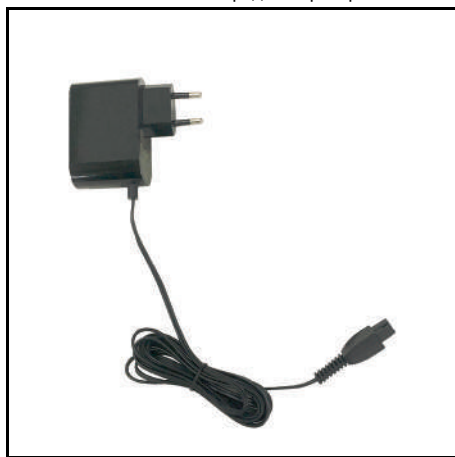

Збирання

- Вставте подовжувальну трубку в пилосос.
Малюнок В
Для зняття натисніть кнопку розблокування та від'єднайте подовжувальну трубку.
- Вставте подовжувальну трубку в насадку для підлоги.
Малюнок С
Для зняття натисніть кнопку розблокування та від'єднайте насадку для підлоги.

Використання

Вказівка

Прилад вимкнеться автоматично, якщо є загроза переєрівання. Переконайтеся, що щітка-валик не заблокована.

Зарядка

Вказівка

- Прилад не працює в процесі зарядки.
- Час зарядки становить приблизно 3–4 години.
- Перед першим використанням прилад необхідно повністю зарядити.

- Відкрийте кришку зарядного інтерфейсу.
Малюнок D
- Вставте з'єднувач зарядного пристрою в зарядний інтерфейс.

- Підключіть кабель живлення зарядного пристрою до джерела живлення. Процес зарядки запускається автоматично.
- Після завершення зарядки, від'єднайте кабель живлення зарядного пристрою від джерела живлення.

Використання

- Натисніть кнопку вмикання/вимикання, щоб почати прибирання пилу / брудю.
Малюнок Е
За стандартним налаштуванням прилад запускається в режимі повної швидкості.
- Ви можете регулювати потужність всмоктування під час прибирання за допомогою кнопки потужності.
Малюнок F
Пилосос може працювати в 3 режимах всмоктування: в режимах повної швидкості, середньої швидкості та енергозбереження.

В таблиці нижче наведені подробиці про потужність всмоктування в кожному з режимів:

Режим всмоктування	Стан індикатора режиму повної швидкості	Опис
Режим повної швидкості	Горить	Для збирання важкого брудю й брудю, що глибоко проникнув
Режим середньої швидкості	Не горить	Для чищення м'яких або твердих покриттів на оптимальній та помірній швидкості
Режим енергозбереження	Не горить	Довготривала функція, призначена для тривалої роботи

Індикатори

Малюнок G

- Індикатор зарядки / розрядження / акумулятора
- Індикатор насадки для підлоги
- Індикатор режиму повної швидкості

У таблиці нижче наведені значення світлодіодних індикаторів на пристрої:

Індикатори	Стан / колір	Опис
Індикатор акумулятора – зарядка	Блимає (зелений)	Зарядка
	Горить постійно (зелений)	Акумулятор повністю заряджений.

Індикатори	Стан / колір	Опис
Індикатор акумулятора – розрядження	Горить постійно (зелений)	Заряд акумулятора близько 10%.
	Горить постійно (червоний)	Заряд акумулятора нижче 10%.
	Блимає (червоний)	Фільтр HEPA, бавовняний фільтр або контейнер для пилу засмічені.
Індикатор насадки для підлоги	Горить	Щітка-валик насадки для підлоги працює.
	Не горить	Щітка-валик насадки для підлоги зупинена.
Індикатор режиму повної швидкості	Горить	Прилад працює в режимі повної швидкості.
	Не горить	Прилад працює в режимі енергозбереження / середньої швидкості.

Електрична насадка для підлоги

- Для прибирання будь-якого бруду з твердих поверхонь установіть насадку для підлоги з м'якою щіткою-валиком (Plus).
- Для очищення килимів або твердих поверхонь установіть насадку для підлоги з плоскою щіткою-валиком.

Малюнок Н

Спорожнення контейнера для пилу однією кнопкою

1. Натисніть кнопку зліва, щоб спорожнити контейнер від бруду одним рухом.

Малюнок І

Стандартні аксесуари

- Прикріпіть насадку для тканин для очищення м'яких меблів, матраців, штор тощо.
- Прикріпіть щілинну насадку.

Малюнок J

Малюнок K

- ① Ця насадка використовується для очищення стиків, канавок між дверима та вікнами, крихітних прорізів тощо.
- ② Ця насадка використовується для обережного чищення делікатних предметів, наприклад книжкових шаф, ручних виробів тощо.

Додаткові аксесуари

- Прикріпіть насадку для матраців, щоб вичистити кліщі / пил з матраців, подушок тощо.
- Прикріпіть щітку для збирання пилу, щоб очистити поверхню стін, штори, щілини у меблях тощо.

Цією насадкою краще за все користуватися з гнучким шлангом і зручним пілососом.

- Прикріпіть автомобільну насадку для очищення бруду / пилу в машині тощо.

Цією насадкою краще за все користуватися з гнучким шлангом і зручним пілососом.

Малюнок L

Транспортування

Акумулятор пройшов випробування відповідно до діючих правил міжнародних перевезень, і його можна транспортувати / відвантажувати.

Зберігання

Вказівка

- Зберігайте прилад у сухому приміщенні.
- Під час зберігання приладу врахуйте його вагу.

1. Вставте тримач для зберігання в базу.

Малюнок M

- ① Тримач для зберігання

- ② База

2. Вставте прилад у док-станцію для зберігання.

Малюнок N

3. Помістіть щілинну насадку та щітку для тканин у відділення для аксесуарів.

Догляд та обслуговування

Вказівка

- Використовуйте прилад лише тоді, коли встановлені всі фільтри та контейнер для пилу.
- Несправні фільтри та контейнери, які вже неможливо очистити, необхідно замінити.

Перш ніж виконувати будь-які дії з приладом:

1. Вимкніть прилад.
2. Від'єднайте шнур живлення від розетки.

Очищення фільтра та контейнера для пилу

УВАГА

Неправильне очищення фільтра HEPA

Пошкодження фільтра HEPA

Не мийте фільтр HEPA.

Не чистьте фільтр HEPA в пральній машині.

Не сушіть фільтр HEPA феном.

Фільтр HEPA очищує відпрацьоване повітря.

- Очистьте фільтр HEPA, якщо він помітно забруднений.
- Замініть HEPA фільтр, якщо він помітно пошкоджений.
- Ми рекомендуємо замінювати фільтр HEPA через кожні 6 місяців залежно від умов використання приладу.

1. Розблокуйте й витягніть контейнер для пилу.

Малюнок O

2. Вийміть фільтр HEPA та бавовняний фільтр і від'єднайте корпус циклонного фільтра разом з фільтром від контейнера для пилу.

Малюнок P

3. Очистьте бавовняний фільтр та обережно спорожніть / вибийте бруд із фільтра HEPA.

Малюнок Q

4. Спорожніть контейнер для пилу та протріть його всередині ганчіркою.

Малюнок R

5. Поверніть корпус циклонного фільтра проти годинникової стрілки та від'єднайте його від фільтра.

Малюнок S

6. Промийте корпус циклонного фільтра, циклонний фільтр і контейнер для пилу під проточною водою.
Малюнок Т
7. Добре просушіть бавовняний фільтр, корпус циклону, циклонний фільтр та контейнер для пилу.
Малюнок U
8. Вставте корпус циклонного фільтра у фільтр та поверніть його за годинниковою стрілкою, щоб зафіксувати.
9. Вставте циклонний фільтр у контейнер для пилу.
10. Вставте фільтр HEPA та бавовняний фільтр у верхню частину циклонного фільтра та вирівняйте.
11. Вирівняйте місце кріплення приладу з потрібним кріпильним отвором на контейнері для пилу та зафіксуйте контейнер для пилу на місці.
Малюнок V

Очищення / заміна щітки-валика

Вказівка

- Замініть щітку-валик, якщо вона пошкоджена.
- Замінювати можна лише суху щітку-валик.
- Не сушіть щітку-валик за допомогою фена.

VC 4s Cordless

1. Зніміть щітку-валик за допомогою монети або викрутки з прямим шліцом.
Малюнок W

2. Зніміть важіль валика з щітки-валика.

Малюнок X

- ① Щітка-валик
- ② Важіль валика
3. Вичистіть волосся, що намоталося на щітку-валик та важіль.
4. Вставте суху або нову щітку-валик у насадку для підлоги та закріпіть її на місці за допомогою монети або викрутки з прямим шліцом.

Малюнок Y

Переконайтеся, що щітка-валик вставлена як належить.

VC 4s Cordless Plus

1. Натисніть кнопку розблокування та витягніть важіль валика та щітку-валик.

Малюнок Z

2. Зніміть важіль валика з щітки-валика.

Малюнок AA

- ① Щітка-валик
- ② Важіль валика
3. Вичистіть волосся, що намоталося на щітку-валик та важіль.
4. Вставте суху або нову щітку-валик у насадку для підлоги та закріпіть її на місці.

Малюнок AB

Переконайтеся, що щітка-валик вставлена як належить.

Допомога у разі несправностей

Часто пошкодження є простими, тому за допомогою наведеного нижче огляду їх можна усунути самостійно. У разі сумніву або наявності пошкоджень, не згаданих у огляді, звертатися до авторизованої сервісної служби.

Несправність	Можлива причина	Засіб усунення
Прилад не працює.	В приладі немає фільтра / контейнера для пилу.	1. Перед використанням приладу встановіть фільтр та контейнер для пилу.
	Акумулятор майже розряджений.	1. Зарядіть акумулятор.
	Прилад може перегрітися.	1. Перевірте, чи не заповнений контейнер для пилу. 2. Очистьте контейнер для пилу. 3. Знову ввімкніть прилад.
Зменшена потужність всмоктування. / Незвичайний звук або шум під час роботи, що стає гучнішим.	Контейнер для пилу заповнений. Фільтр HEPA засмічений.	1. Перевірте контейнер для пилу. 2. Спорожніть / очистьте контейнер для пилу, фільтр HEPA та бавовняний фільтр. 3. Перевірте й очистьте циклонний фільтр.
Насадка для підлоги вимикається автоматично.	Є небезпека перегрівання.	1. Перевірте, чи не засмічена щітка-валик, і очистьте її. 2. Знову ввімкніть прилад.

Гарантія

У кожній країні діють відповідні гарантійні умови, встановлені уповноваженою організацією збуту нашої продукції в цій країні. Можливі несправності приладу протягом гарантійного строку ми усуваємо безкоштовно, якщо причина несправності полягає в дефектах матеріалів або виробничому браку. У разі виникнення претензій протягом гарантійного строку прохання звертатися, маючи при собі чек про покупку, до торговельної організації, що продала продукт, або до найближчої уповноваженої служби сервісного обслуговування. (Адреси див. на звороті)

Технічні характеристики

		1.198-280.0	1.198-282.0
Електричне підключення			
Частота мережі	Hz	50 - 60	50 - 60
Напруга мережі	V	100 - 240	100 - 240
Напруга акумулятора	V	22	22
Напруга акумулятора	V	18	18
Час заряджання, коли акумулятор повністю розряджений	min	180 ~ 240	180 ~ 240
Ємність акумулятора	mAh	2500	2500
Споживання струму	A	0,75	0,75
Тип батарей		Li-ion	Li-ion
Клас захисту		II	II
Номінальна потужність	W	220	220
Номінальна потужність (ручний блок)	W	190	190
Номінальна потужність (насадка для підлоги)	W	30	30
Робочі характеристики пристрою			
Ефективний об'єм контейнера для пилу	l	0,3	0,3
Вакуум (мін.)	kPa	15	15
Час роботи в нормальному режимі за повної зарядки акумулятора	min	Режим енергозбереження: ≥ 60, режим середньої швидкості: ≥ 30, режим повної швидкості: ≥ 12	Режим енергозбереження: ≥ 60, режим середньої швидкості: ≥ 30, режим повної швидкості: ≥ 12
Фільтр HEPA		HEPA 12	HEPA 12
Рівень звукової потужності L_{WA}	dB(A)	79	79
Розміри та вага			
Вага (без приладдя)	kg	1,25	1,25
Довжина	mm	270	255
Ширина	mm	139	150
Висота	mm	1110	1110

Зберігається право на внесення технічних змін.

目录

一般性注意事项.....	142
预期用途.....	142
环境保护.....	142
附件和备件.....	142
供货范围.....	142
设备描述.....	142
组装.....	143
操作.....	143
运输.....	144
储存.....	144
维护和保养.....	144
故障帮助.....	145
质量保证.....	145
技术数据.....	145

一般性注意事项



在您第一次使用设备之前，请先阅读本操作说明书原件 and 所附的安全提示，并遵守。

为日后使用或其他所有者使用方便请妥善保管两份手册。

预期用途

这款通用型真空吸尘器专供家庭使用，而非商用吸尘器。制造商对因使用不当或误操作造成的吸尘器损坏不承担任何责任。这款通用型真空吸尘器只能与以下附件一起使用：

- 原装过滤器
- 原装配件、附件和专用附件。

这款通用型真空吸尘器不适合用于以下情况：

- 吸走人或动物身上的灰尘。
- 吸掉：
 - 小的活的生物（比如苍蝇、蜘蛛等）。
 - 对健康有害的物质、有锋利边缘的物质，或是热的、发光的物质。
 - 潮湿或液态物质。
 - 易燃易爆物质和气体。

警告

本设备不可供儿童玩耍。

环境保护



包装材料可以回收利用。请按照环保要求处理包装。



电气和电子设备含有宝贵的可再利用的材料以及诸如电池、蓄电池或油等若使用不当或处理错误会对人体健康和环境造成潜在性危险的组成部分。为了设备按规定运行，需要这些组件。用符号标记的设备不得与生活垃圾一同处理。

内部材料提示 (REACH)

最新的内部材料信息请您在如下链接中查找：

www.kaercher.com/REACH

附件和备件

只允许使用原厂附件和备件，它们可以确保设备安全无故障地运行。

关于附件和备件的信息参见 www.kaercher.com。

供货范围

设备的供货范围都已印制在包装上。打开包装时请检查产品是否齐全。附件缺失或运输损坏时，请通知您的经销商。

设备描述

图 A

- ① 扁平滚刷
- ② 扁平滚刷地刷
- ③ 软绒滚刷 (Plus)
- ④ 软绒滚刷地刷 (Plus)
- ⑤ 织物吸头存储架
- ⑥ 全速模式指示灯
- ⑦ 地刷作业指示灯
- ⑧ 电量指示灯
- ⑨ 吸力强度模式按钮
- ⑩ ON/OFF 按钮
- ⑪ 充电接口
- ⑫ HEPA 滤芯
- ⑬ 滤棉
- ⑭ 旋风系统主体
- ⑮ 旋风系统滤芯
- ⑯ 尘杯
- ⑰ 尘杯解锁按钮
- ⑱ 一键倒尘按钮
- ⑲ 延长管
- ⑳ 组合扁吸存储架
- ㉑ 底座（有存储支架的存储底座）
- ㉒ 充电器
- ㉓ * 软管
- ㉔ * 电动除螨吸头
- ㉕ * 车载扁吸
- ㉖ * 吸尘毛刷

* 选装附件，取决于配置

充电器

警告

- 仅限使用随附的原装充电器或者经 KÄRCHER 公司许可的充电器给设备充电。

使用以下适配器：

- 设备类型：
VC 4s Cordless: 1.198-280.0
VC 4s Cordless Plus: 1.198-282.0

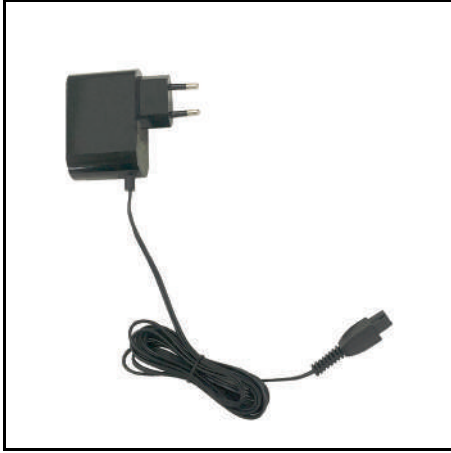

组装

1. 将延长管插入真空吸尘器。

图 B

拆除只需按下解锁按钮，将延长管拔出即可。

2. 将延长管插入电动地刷。

图 C

拆除只需按下解锁按钮，将电动地刷拔出即可。

操作

提示

如果存在过热危险，设备会自动关闭。确保滚刷工作时不存在任何阻碍。

充电中

提示

- 充电过程中，设备不工作。
- 充电时间约为 3 - 4 小时。
- 设备在首次使用前必须充满电。

1. 打开充电接口的防护盖。

图 D

2. 将充电器的连接器插入充电接口。
3. 将充电器的电源线连接到电源。
充电过程会自动开始。
4. 充电过程完成后，从电源上拔出充电器的电源线。

操作

- 按下开关键开始进行吸尘。

图 E

默认情况下，设备在全速模式下运行。

- 通过电源模式开关，可以在吸尘的同时调节吸力。

图 F

提供全速、中速和节能模式 3 种抽吸模式。

下表描述了吸力等级的详细信息：

抽吸模式	全速模式指示灯状态	描述
全速模式	点亮	吸收重量重、位置深的灰尘
中速模式	熄灭	在经过优化的缓速情况下清洁柔软或坚硬地面
节能模式	熄灭	持久功能，设计用于长期运行的作业

指示灯

图 G

- ① 充电中 / 放电中 / 电量指示灯
- ② 地刷作业指示灯
- ③ 全速模式指示灯

下表描述了吸尘器上 LED 指示灯的含义：

指示灯	状态 / 颜色	描述
电池指示灯 - 充电中	闪烁 (绿色)	充电中
	常亮 (绿色)	电池电量已满。
电池指示灯 - 放电中	常亮 (绿色)	电池电量超过 10%。
	常亮 (红色)	电池电量不足 10%。
	闪烁 (红色)	HEPA 滤芯、滤棉或尘杯堵塞。
地刷作业指示灯	点亮	地刷滚刷正在作业。
	熄灭	地刷滚刷停止作业。
全速模式指示灯	点亮	设备正以全速模式运行。
	熄灭	设备正以节能 / 中速模式运行。

电动地刷

- 安装柔软滚刷地刷 (P1us)，以清洁硬质表面上的各种污垢。
- 安装扁平滚刷地刷，以清洁地毯和硬质表面。

图 H

一键除尘

1. 按下左侧的按钮，只需一步即可进行除尘。

图 I

标准配件

- 装上织物吸头，用于清洁软垫家具、床垫、挑花窗帘等。
- 装上组合扁吸。

图 J 图 K

- ① 可用于清洁接头处、门窗的沟槽和小的缝隙等。
- ② 可用于小心清洁精细的物品，比如书架、手工艺品等。

可选配件

- 装上电动除螨吸头，用于清洁床垫和枕头上的螨虫 / 灰尘等。
- 装上吸尘毛刷，以清洁墙壁、窗帘、家具的缝隙等。您需要使用可伸缩软管来连接到尘刷和手持式真空吸尘器。
- 装上车用扁吸，以清洁车内的污垢 / 灰尘等。您将需要使用可伸缩软管来连接车用扁吸和手持式真空吸尘器。

图 L

运输

这款吸尘器的电池已经过测试，符合国际运输的相关规定，因此可以通过陆运/海运运输。

储存

提示

- 将吸尘器存放在干燥的室内。
- 存放时要注意吸尘器的重量。

1. 将存储支架插入存储底座。

图 M

- ① 存储支架
- ② 存储底座

2. 将吸尘器插入收纳底座中。

图 N

3. 将组合扁吸和织物吸头放入附件收纳盒内。

维护和保养

提示

- 所有滤网和尘杯都装好后才能使用吸尘器。
- 务必更换有瑕疵的过滤器或无法再清洁的过滤器。

在对设备进行任何操作之前：

1. 关闭设备。
2. 从电源插座上拔下电源。

清洁滤芯组件和尘杯

注意

HEPA 过滤器清洁不当

HEPA 过滤网损坏

请勿清洗 HEPA 过滤器。

请勿在洗衣机中清洁 HEPA 过滤器。

请勿用吹风机吹干 HEPA 过滤器。

HEPA 滤芯可过滤废气。

- 如果 HEPA 滤芯有可见污渍，请及时清洁。
- 如果 HEPA 滤芯有明显损坏，请及时更换。
- 我们建议您根据设备的使用情况，每 6 个月更换一次 HEPA 滤芯。

1. 解锁尘杯，并将尘杯拔出。

图 O

2. 拆下 HEPA 滤芯和滤棉，然后从尘杯上拔下旋风系统主体和滤芯组件。

图 P

3. 清洁滤棉，并小心清空 / 轻轻敲掉 HEPA 滤芯中的污垢。

图 Q

4. 清空尘杯内的灰尘，并用布擦拭尘杯内部。

图 R

5. 逆时针方向转动旋风系统主体，将旋风系统主体与滤芯分离。

图 S

6. 用自来水冲洗旋风系统主体、旋风系统滤芯和尘杯。

图 T

7. 将滤棉、旋风系统主体、旋风系统滤芯和尘杯完全晾干。

图 U

8. 将旋风系统主体插入旋风系统滤芯中，然后顺时针转动旋风系统主体以固定到位。

9. 将旋风系统组件插入尘杯。

10. 将 HEPA 滤芯和滤棉安装在旋风系统组件的上部，并对齐。

11. 将设备的锁扣点与尘杯上的预定安装孔对齐，然后将尘杯锁定到位。

图 V

清洁 / 更换滚刷

提示

- 滚刷损坏时，更换滚刷。
- 只能用于干燥的滚刷更换。
- 切勿用吹风机吹干滚刷。

VC 4s Cordless

1. 用一枚硬币或一字螺丝刀将滚刷拆下。

图 W

2. 从滚刷中取出滚动杆。

图 X

- ① 滚刷

- ② 滚动杆

3. 分别清理滚刷和滚动杆缠绕的毛发。

4. 将干燥的或新的滚刷插入地刷中，然后利用硬币或一字螺丝刀将滚刷固定到位。

图 Y

确保滚刷固定到位。

VC 4s Cordless Plus

1. 按下释放按钮，拉出滚动杆和滚刷。

图 Z

2. 从滚刷中取出滚动杆。

图 AA

- ① 滚刷

- ② 滚动杆

3. 分别清理滚刷和滚动杆缠绕的毛发。

4. 将干燥的或新的滚刷插入地刷中，并将滚刷固定到位。

图 AB

确保滚刷固定到位。

故障帮助

故障原因常常很简单，借助下述概述就能自行解决。如有疑问或是这里没有列出的故障，则请您联系授权的客户服务中心。

故障	可能的原因	补救
设备不工作。	缺少滤芯组件 / 尘杯。	1. 在使用本设备之前，请先安装滤芯组件和尘杯。
	电池电量几乎用完。	1. 给电池充电。
	设备存在过热风险。	1. 检查尘杯是否被堵住。 2. 清洁尘杯。 3. 再次启动设备。
吸力降低。/ 声音异常或噪音变大。	尘杯已满。 HEPA 滤芯 / 滤棉堵塞。	1. 检查尘杯。 2. 清空/清洁尘杯、HEPA 滤芯和滤棉。 3. 检查并清洁旋风系统组件。
地刷自动关闭。	地刷存在过热风险。	1. 检查滚刷是否被卡住，并清洁滚刷。 2. 再次启动设备。

质量保证

我们的主管销售公司所发布的质量保证条件在每个国家均适用。在质量保证期内，如果您的产品发生了任何故障，我们都将为您提供免费维修，但是这种故障应当是由于机身材料或制造上的缺陷造成的。如属质量保证情况，请凭发票联系贵方经销商或就近联系获得授权的客户服务中心。

(地址详见背面。)

技术数据

		1. 198-280.0	1. 198-282.0
电源连接			
电源频率	Hz	50 - 60	50 - 60
电源电压	V	100 - 240	100 - 240
充电器输出电压	V	22	22
电池工作电压	V	18	18
电池完全放电后的充电时间	min	180 - 240	180 - 240
电池容量	mAh	2500	2500
充电电流	A	0.75	0.75
电池类型		Li-ion	Li-ion
防护等级		II	II
额定功率	W	220	220
额定消耗功率 (手持)	W	190	190
额定消耗功率 (电动地刷)	W	30	30
设备性能			
尘杯容积	l	0.3	0.3
真空吸尘 (最小)	kPa	15	15
电池充满电时的工作时间	min	节能模式: ≥ 60 , 中速模式: ≥ 30 , 全速模式: ≥ 12	节能模式: ≥ 60 , 中速模式: ≥ 30 , 全速模式: ≥ 12
HEPA 过滤器		HEPA 12	HEPA 12
声功率级 L_{WA}	dB(A)	79	79
尺寸和重量			
重量 (不带附件)	kg	1.25	1.25
长度	mm	270	255
宽度	mm	139	150
高度	mm	1110	1110

保留技术更改的权利。

Мазмұны

Жалпы нұсқаулар.....	146
Пайдалану мақсаты.....	146
Қоршаған ортаны қорғау	146
Керек-жарақ және қосалқы бөлшектер	146
Жеткізілім жинағы	146
Құрылғыны шолу.....	146
Құрастыру.....	147
Пайдалану.....	147
Тасымалдау.....	148
Сақтау.....	148
Күтім және техникалық қызмет көрсету	148
Кедергілер болғанда көмек алу	149
Кепілдік	150
Техникалық сипаттамалары.....	150

Жалпы нұсқаулар



Құрылғыны алғаш рет қолданбас бұрын, осы пайдалану жөніндегі түпнұсқа нұсқаулық пен берілген

қауіпсіздік жөніндегі нұсқауларды оқып шығыңыз. Оларға сай әрекет етіңіз.

Екі кітапшаны да әрі қарай пайдалану немесе келесі иесі үшін сақтап қойыңыз.

Пайдалану мақсаты

Бұл өмбебап шаңсорғыш коммерциялық мақсатта емес, үйде жеке пайдалануға арналған. Дұрыс емес пайдалану немесе дұрыс пайдаланбау салдарынан болуы мүмкін кез келген зақым үшін өндіруші жауапкершілік алмайды. Өмбебап шаңсорғышты мыналармен ғана пайдаланыңыз:

- түпнұсқа сүзгілер;
- түпнұсқа қосалқы бөлшектер, керек-жарақтар және арнайы керек-жарақтар.

Өмбебап шаңсорғыш мыналар үшін **жарамсыз**:

- адамдарды немесе жануарларды тазалау;
- шаңсорғышпен тазалау:
 - шағын тіршілік иелері (мысалы, шыбындар, өрмекшілер және т.б.);
 - денсаулыққа зиянды, өткір жиектері бар немесе ыстық немесе жанып жатқан заттар;
 - ылғал немесе сұйық заттар;
 - жанғыш немесе жарылғыш заттар мен газдар.

⚠ **ЕСКЕРТУ**

Балаларға бұл құрылғымен ойнауға тыйым салынады.

Қоршаған ортаны қорғау



Орауыш материалдарын утилизациялауға болады. Орауыштарды қоршаған ортаға қауіпсіз түрде утилизациялаңыз.



Электрлік және электрондық бұйымдардың құрамында қате қолдану немесе утилизациялау нәтижесінде адам

денсаулығына және қоршаған ортаға қауіп төндіруі ықтимал, құнды қайта өңделмелі материалдар және батареялар, аккумуляторлар немесе май сияқты бөлшектер жиі кездеседі. Алайда, аталмыш бөлшектер бұйымды тиісінше пайдалану үшін қажет болады. Осы таңбамен белгіленген бұйымдарды үй қоқыстарымен бірге тастауға болмайды.

Құрамдағы заттар бойынша нұсқаулар (REACH)

Бұйымның құрамындағы заттар туралы соңғы мәліметтер төмендегі мекенжай бойынша қолжетімді: www.kaercher.com/REACH

Керек-жарақ және қосалқы бөлшектер

Тек түпнұсқалы керек-жарақ немесе қосалқы бөлшектерді пайдаланыңыз, себебі ол құралдың қауіпсіз және апатсыз жұмыс істеуіне кепілдік болады.

Керек-жарақтар мен қосалқы бөлшектер туралы ақпарат www.kaercher.com веб-сайтында қолжетімді.

Жеткізілім жинағы

Бұйымның жеткізілім жинағы орауыштың үстінде көрсетілген. Бұйымды орауыштан шығарғанда жинақтың толықтығын тексеріп шығыңыз. Керек-жарақтар жетіспеген немесе тасымалдау кезінде зақымдар тиген жағдайда, дилеріңізге хабарласыңыз.

Құрылғыны шолу

Сурет А

- ① Жалпақ щеткалы білікше
- ② Жалпақ щеткалы білікшесі бар едендік саптама
- ③ Жұмсақ щеткалы білікше (Plus)
- ④ Жұмсақ щеткалы білікшесі бар едендік саптама (Plus)
- ⑤ Керек-жарақтарды сақтауға арналған матадан жасалған саптама
- ⑥ Толық жылдамдық режимінің индикаторы
- ⑦ Едендік саптама индикаторы
- ⑧ Батарея индикаторы
- ⑨ Қуат режимі түймесі
- ⑩ ҚОСУ/ӨШІРУ түймесі
- ⑪ Зарядтау интерфейсі
- ⑫ HEPA сүзгісі
- ⑬ Мақтадан жасалған сүзгі
- ⑭ Циклондық корпус
- ⑮ Циклондық сүзгі
- ⑯ Шаң жинағыш
- ⑰ Шаң жинағыштың құлпын ашу түймесі
- ⑱ Бір қадамдық шаңнан босату түймесі
- ⑲ Ұзартқыш таяқша
- ⑳ Керек-жарақтарды сақтау саңылаулы саптамасы
- ㉑ Сақтау қоймасы (сақтауға арналған ұстағышы бар сақтау базасы)
- ㉒ Зарядтағыш
- ㉓ * Иілгіш шланг
- ㉔ * Матрас саптамасы
- ㉕ * Автокөлік саптамасы

26 * Шаңға арналған щетка

* конфигурацияға байланысты қосымша керек-жарақ

Зарядтағыш

⚠ ЕСКЕРТУ

• Бұйымды тек жеткізілім жинағына кіретін түпнұсқа зарядтағыш құрылғымен немесе KÄRCHER компаниясы рұқсат еткен зарядтағыш құрылғымен зарядтаңыз.

Келесі адаптерді қолданыңыз:

- Құрылғы түрі
VC 4s Cordless: 1.198-280.0
VC 4s Cordless Plus: 1.198-282.0



Зарядтағыш



Құрастыру

1. Ұзартқыш таяқшаны шаңсорғышқа салыңыз.

Сурет В

Алып тастау үшін, босату түймесін басып, ұзартқыш таяқшаны ажыратыңыз.

2. Ұзартқыш таяқшаны едендік саптамаға салыңыз.

Сурет С

Алып тастау үшін, босату түймесін басып, едендік саптаманы ажыратыңыз.

Пайдалану

Нұсқау

Егер қызып кету қаупі болса, құрылғы автоматты түрде өшеді. Щетка білікшесі ешбір жағдайда бұғатталмағанына көз жеткізіңіз.

Зарядтау

Нұсқау

- Зарядтау кезінде құрылғы жұмыс істемейді.
- Зарядтау уақыты шамамен 3–4 сағат.
- Алғаш қолданар алдында құрылғыны толық зарядтау керек.

1. Зарядтау интерфейсінің қақпағын ашыңыз.

Сурет D

2. Зарядтағыштың қосқышын зарядтау интерфейсіне салыңыз.
3. Зарядтағыштың қуат кабелін қуат көзіне қосыңыз.
Зарядтау процесі автоматты түрде басталады.
4. Зарядтау процесі аяқталған кезде зарядтағыштың қуат кабелін қуат көзінен ажыратыңыз.

Пайдалану

- Шаңды/кірді соруды бастау үшін ҚОСУ/ӨШІРУ түймесін басыңыз.
- **Сурет Е**
Әдепкіде құрылғы толық жылдамдық режимінде жұмыс істейді.
- Сору қуатын сору кезінде Қуат режимі түймесі арқылы реттеуге болады.

Сурет F

3 сору режимі толық жылдамдық, орташа жылдамдық және энергияны үнемдеу режимдерінде қолжетімді.
Төмендегі кестеде сору қуатының сатылары туралы мәліметтер келтірілген:

Сору режимі	Толық жылдамдық режимінің индикатор күйі	Сипаттамасы
Толық жылдамдық режимі	Қосұлы	Қатты және терең ластануды тазалау үшін
Орташа жылдамдық режимі	Өшірулі	Оңтайландырылған және орташа жылдамдықта жұмсақ немесе қатты еденді тазалау үшін
Энергияны үнемдеу режимі	Өшірулі	Ұзақ уақыт бойы жұмыс істеуге арналған ұзақ уақыт функциясы

Индикаторлар

Сурет G

- ① Зарядталу/зарядсыздану/батарея индикаторы
- ② Едендік саптама индикаторы
- ③ Толық жылдамдық режимінің индикаторы

Төмендегі кестеде құрылғыдағы жарықдиодты индикаторлардың мағыналары сипатталған:

Индикаторлар	Күй/түс	Сипаттамасы
Батарея индикаторы – зарядтау	Жыпылықтау (жасыл)	Зарядтау
	Әрқашан қосұлы (жасыл)	Батарея қуаты толық.

Индикаторлар	Күй/түс	Сипаттамасы
Батарея индикаторы – зарядсыздану	Әрқашан қосулы (жасыл)	Батарея қуаты 10 %-дан жоғары.
	Әрқашан қосулы (қызыл)	Батарея қуаты 10 %-дан төмен.
	Жыпылықта йды (қызыл)	НЕРА сүзгісі, мақтадан жасалған сүзгі немесе шаң жинағыш бітелген.
Едендік саптама индикаторы	Қосулы	Едендік саптаманың щеткалы білікшесі жұмыс істейді.
	Өшірулі	Едендік саптаманың щеткалы білікшесі тоқтатылды.
Толық жылдамдық режимінің индикаторы	Қосулы	Құрылғы толық жылдамдықта жұмыс істейді.
	Өшірулі	Құрылғы энергияны үнемдеу/орташа жылдамдық режимінде жұмыс істейді.

Еденге арналған электрлік саптама

- Қатты беттегі кірдің кез келген түрін тазалау үшін жұмсақ щеткасы бар едендік саптаманы (Plus) орнатыңыз.
- Кілемді де, қатты беттерді де тазалауға арналған жалпақ щеткалы білікшесі бар едендік саптаманы бекітіңіз.

Сурет Н

Шаңды тазалау үшін бір түймені бассаңыз жеткілікті

- Кірді бір түйменің көмегімен тазалап тастау үшін сол жақтағы түймені басыңыз.

Сурет I

Стандартты керек-жарақтар

- Жұмсақ жиһазды, матрастарды, шілтер перделерді және т.б. тазалау үшін матадан жасалған саптаманы бекітіңіз.
- Саңылаулы саптаманы орнатыңыз.

Сурет J

Сурет K

- Бұл қосылыстарды, есіктер мен терезелер арасындағы ойықтарды, ұсақ саңылауларды және т.б. тазалау үшін қолданылады.
- Бұл нәзік заттарды, мысалы, кітап сөрелерін, қолөнер бұйымдарын және т.б. мұқият тазалау үшін қолданылады.

Қосымша керек-жарақтар

- Матрастар мен жастықтардағы кенелерді/шаңды және т.б. тазалау үшін матрас саптамасын орнатыңыз.
- Шаңсорғыш щетканы қабырға беттерін, перделерді, жиһаздың бос жерлерін және т.б. тазалаңыз. Шаңсорғыш щетка мен ыңғайлы шаңсорғышты жалғау үшін иілгіш шлангін пайдалану керек.
- Автокөліктегі кірді/шаңды, және т.б. тазарту үшін автокөлік саптамасын орнатыңыз.

Сіз автокөлік саптамасы мен ыңғайлы шаңсорғышты жалғау үшін пайдалануыңыз иілгіш шлангін пайдалануыңыз керек.

Сурет L

Тасымалдау

Акумулятор халықаралық тасымалдаудың тиісті ережелеріне сәйкес тексерілген және оны тасымалдауға/жөнелтуге болады.

Сақтау

Нұсқау

- Құрылғыны құрғақ бөлмеде сақтаңыз.
- Құрылғыны сақтау кезінде оның салмағын ескеріңіз.

- Сақтау ұстағышын сақтау базасына салыңыз.

Сурет M

① Сақтау ұстағышы

② Сақтау базасы

- Құрылғыны сақтау орнына салыңыз.

Сурет N

- Саңылауларға арналған саптаманы және үстіңгі щетканы керек-жарақтар қоймасына салыңыз.

Күтім және техникалық қызмет көрсету

Нұсқау

- Құрылғыны тек барлық сүзгілер мен шаң жинағыш орнатылған кезде ғана қолданыңыз.
- Ақаулы сүзгілер мен бұдан әрі тазаланбайтын сүзгілерді ауыстыру керек.

Құрылғыда кез келген жұмысты жасамас бұрын:

- Құрылғыны өшіріңіз.
- Қуат көзін розеткадан ажыратыңыз.

Сүзгі жиынтығы мен шаң жинағышты тазалау

НАЗАР АУДАРЫҢЫЗ

НЕРА сүзгісін дұрыс тазаламау

НЕРА сүзгісінің зақымдалуы

НЕРА сүзгісін жууға болмайды.

НЕРА сүзгісін кір жуғыш машинада тазаламаңыз.

НЕРА сүзгісін шаш көптірейішпен құрғатпаңыз.

НЕРА сүзгісі шығарылған ауаның таза болуын қамтамасыз етеді.

- НЕРА сүзгісін, егер ол кір болса, тазалаңыз.
- НЕРА сүзгісін, егер ол зақымдалған болса, ауыстырыңыз.
- Құрылғыны пайдалануыңызға байланысты НЕРА сүзгісін әр 6 ай сайын ауыстырып отыруды ұсынамыз.

- Шаң жинағышты ашып, шаң жинағышты тартып шығарыңыз.

Сурет O

- НЕРА сүзгісі мен мақтадан жасалған сүзгіні алып, шаң жинағыштан циклондық корпус пен циклондық сүзгіні ажыратыңыз.

Сурет P

- Мақтадан жасалған сүзгіні тазалаңыз және НЕРА сүзгісінен кірді абайлап шығарыңыз/қағыңыз.

Сурет Q

- Шаң жинағышты босатып, оның ішін шүберекпен сүртіңіз.

Сурет R

5. Циклондық корпусты сағат тілінің бағытына қарсы бұраңыз және циклондық корпусты циклондық сүзгіден ажыратыңыз.
Сурет S
6. Циклондық корпусты, циклондық сүзгіні және шаң жинағышты ағын судың астында тазалаңыз.
Сурет T
7. Мақтадан жасалған сүзгіні, циклондық корпусты, циклондық сүзгіні және шаң жинағышты толығымен құрғатыңыз.
Сурет U
8. Циклондық корпусты циклондық сүзгіге салып, циклондық корпусты орнына бекіту үшін сағат тілімен бұраңыз.
9. Циклондық жиынтықты шаң жинағышқа салыңыз.
10. HEPA сүзгісі мен мақтадан жасалған сүзгіні циклондық жиынтықтың жоғарғы бөліміне орнатыңыз және туралаңыз.
11. Құрылғыдағы бекіту нүктесін шаң жинағыштағы қажетті тесікке туралап, шаң жинағышты орнына бекітіңіз.
Сурет V

Щеткалы білікшені тазалау/ауыстыру

Нұсқау

- Щеткалы білікше зақымдалған кезде оны ауыстырыңыз.
- Тек құрғақ щеткамен ауыстыруға рұқсат етіледі.
- Щеткалы білікшені шаш кептіргішінің көмегімен құрғатпаңыз.

VC 4s Cordless

1. Тиынды немесе тік бұрауышты пайдаланып щеткалы білікшені алыңыз.
Сурет W
 2. Білікше тұтқасын щеткалы білікшеден алыңыз.
Сурет X
- ① Щеткалы білікше
 - ② Білікше тұтқасы
3. Щеткалы білікше мен білікше тұтқасындағы оралған шашты тазалаңыз.
 4. Құрғақ немесе жаңа щеткалы білікшені едендік саптамасына салыңыз да, щеткалы білікшені тиынмен немесе тік бұрауышпен бекітіңіз.

Сурет Y

Щеткалы білікше дұрыс салынғанына көз жеткізіңіз.

VC 4s Cordless Plus

1. Шығару түймесін басып, білікше тұтқасы мен щеткалы білікшені шығарыңыз.
Сурет Z
2. Білікше тұтқасын щеткалы білікшеден алыңыз.
Сурет AA

- ① Щеткалы білікше
- ② Білікше тұтқасы

3. Щеткалы білікше мен білікше тұтқасындағы оралған шашты тазалаңыз.
4. Құрғақ немесе жаңа щеткалы білікшені едендік саптамаға салыңыз және щетка білікшесін орнына салыңыз.

Сурет AB

Щеткалы білікше дұрыс салынғанына көз жеткізіңіз.

Кедергілер болғанда көмек алу

Кемшіліктердің себебін астыда көрсетілген тізімге сәйкес Өзіңіз жоя алуыңыз мүмкін. Күдікті жағдайларда немесе осында аталған емес себебі жағдайларда Қызмет Көрсету бөлімінің арнайы мамандарымен хабарласыңыз.

Ақаулық	Ықтимал себебі	Ақаулықты жою әдісі
Құрылғы жұмыс істемейді.	Сүзгі жиынтығы/шаң жинағыш жоқ.	1. Құрылғыны қолданар алдында сүзгі жиынтығы мен шаң жинағышты орнатыңыз.
	Батарея заряды бітуге жақын.	1. Батареяны зарядтаңыз.
	Құрылғының қызып кету қаупі бар.	1. Шаң жинағыштың бітелгенін тексеріңіз. 2. Шаң жинағышты тазалаңыз. 3. Құрылғыны қайтадан қосыңыз.
Сору мүмкіндігі азаяды. / Қалыпты емес дыбыс немесе жұмыс кезіндегі қатты шу.	Шаң жинағыш толы. HEPA сүзгісінің жинағы бітелген.	1. Шаң жинағышты тексеріңіз. 2. Шаң жинағышты, HEPA сүзгісін және мақтадан жасалған сүзгіні босатыңыз/тазалаңыз. 3. Циклондық жиынтықты тексеріп, тазалаңыз.
Едендік саптама автоматты түрде өшеді.	Қызып кету қаупі бар.	1. Щеткалы білікше бітелгенін тексеріп, щеткалы білікшені тазалаңыз. 2. Құралды қайтадан қосыңыз.

Кепілдік

Әр елде жергілікті дистрибьюторлар берген кепілдік шарттары қолданылады. Бұйымда материалдық немесе өндірістік ақаулар анықталған жағдайда, ықтимал ақауларды кепілдік мерзімі ішінде ақысыз жөндейміз. Кепілдік мерзіміне наразылықтарыңыз болса, бұйымды сатқан сауда мекемесіне немесе жақындағы өкілетті қызмет көрсету орнына түбіртеккі көрсетіп хабарласыңыз. (Мекенжайы артқы жағында берілген)

Өндірілген күні көрсетілген түр кестесінде шифрланған.

Жеке сандардың мағынасы келесідей болады:

Мысалы: 30190

3 Өндірілген жылы

0 Өндірілген ғасыры

1 Өндірілген онжылдық

9 Өндірілген айының екінші саны

0 Өндірілген айының бірінші саны

Сонымен бұл мысалда 30190 коды

09 / (2) 013 өндірілген күнін білдіреді.

Техникалық сипаттамалары

	1.198-280.0	1.198-282.0
Электр желісіне қосу		
Желі жиілігі	Hz	50 - 60
Желілік кернеу	V	100 - 240
Аккумулятор кернеуі	V	22
Батарея кернеуі	V	18
Батарея толығымен зарядсызданған кездегі зарядтау уақыты	min	180 ~ 240
Батарея сыйымдылығы	mAh	2500
Тұтынылатын тоқ	A	0,75
Батарея түрі	Li-ion	Li-ion
Қорғау класы	II	II
Номиналды қуаты	W	220
Номиналды қуаты (портативті)	W	190
Номиналды қуаты (едендік саптама)	W	30
Құрылғының техникалық сипаттамалары		
Шаң жинағыштың тиімді көлемі	l	0,3
Вакуум (мин.)	kPa	15
Қалыпты жұмыс кезінде батарея толық болғандағы жұмыс уақыты	min	Энергияны үнемдеу режимі: ≥ 60, орташа жылдамдық режимі: ≥ 30, толық жылдамдық режимі: ≥ 12
		Энергияны үнемдеу режимі: ≥ 60, орташа жылдамдық режимі: ≥ 30, толық жылдамдық режимі: ≥ 12
HEPA-сүзгі		HEPA 12
Дыбыстық шуылдың деңгейі $L_{ылғал таратқыштық}$	dB(A)	79
Өлшемдері мен салмағы		
Салмағы (толымдаушыларсыз)	kg	1,25
Ұзындығы	mm	270
Ені	mm	139
Биіктігі	mm	1110

Техникалық өзгертулерді енгізу құқығы бар.

البيانات الفنية

1.198-282.0	1.198-280.0		
توصيل الطاقة			
60 - 50	60 - 50	Hz	تردد المأخذ الرئيسي
240 - 100	240 - 100	V	جهد المأخذ الرئيسي
22	22	V	جهد الشاحن
18	18	V	جهد تشغيل البطارية
240 ~ 180	240 ~ 180	min	وقت الشحن عندما تكون البطارية فارغة بالكامل
2500	2500	mAh	سعة البطارية
0.75	0.75	A	تيار الشحن
Li-ion	Li-ion		نوع البطارية
II	II		فئة الحماية
220	220	W	إدخال الطاقة المقدر
190	190	W	القدرة المُقدّرة (محمولة باليد)
30	30	W	القدرة المُقدّرة (فوهة الأرضية)
أداء الجهاز			
0.3	0.3	l	سعة وعاء الأتربة
15	15	kPa	الشفط (الحد الأدنى)
وضع توفير الطاقة: ≤ 60 , وضع السرعة المتوسطة: ≤ 30 , وضع السرعة القصوى: ≤ 12	وضع توفير الطاقة: ≤ 60 , وضع السرعة المتوسطة: ≤ 30 , وضع السرعة القصوى: ≤ 12	min	وقت التشغيل عندما تكون البطارية مشحونة بالكامل
HEPA 12	HEPA 12		فلتر HEPA
79	79	dB(A)	مستوى قدرة الصوت L_{WA}
الأبعاد الوزن			
1.25	1.25	kg	الوزن (من دون ملحقات)
255	270	mm	الطول
150	139	mm	العرض
1110	1110	mm	الارتفاع

نحتفظ بالحق في إدخال تعديلات فنية.

VC 4s Cordless Plus

1. اضغط على زر فك الفرشاة، ثم اسحب الذراع الأسطواني والفرشاة الأسطوانية.
صورة إيضاحية Z
 2. انزع الذراع الأسطواني من الفرشاة الأسطوانية.
صورة إيضاحية AA
 - ① الفرشاة الأسطوانية
 - ② الذراع الأسطواني
 3. نظّف الشعر الملتف على الفرشاة الأسطوانية وذراع الفرشاة.
 4. ركب فرشاة أسطوانية جافة أو جديدة في فوهة الأرضية وتبّت الفرشاة في مكانها.
صورة إيضاحية AB
- تأكد من أن الفرشاة الأسطوانية مستقرة في موضعها بشكل صحيح.

VC 4s Cordless

1. أزل الفرشاة الأسطوانية باستخدام عملة معدنية أو مفك مستقيم.
صورة إيضاحية W
 2. انزع الذراع الأسطواني من الفرشاة الأسطوانية.
صورة إيضاحية X
 - ① الفرشاة الأسطوانية
 - ② الذراع الأسطواني
 3. نظّف الشعر الملتف على الفرشاة الأسطوانية وذراع الفرشاة.
 4. ركب فرشاة أسطوانية جافة أو جديدة في فوهة الأرضية وتبّت الفرشاة الأسطوانية في مكانها باستخدام عملة معدنية أو مفك براغ مستقيم.
صورة إيضاحية Y
- تأكد من أن الفرشاة الأسطوانية مستقرة في موضعها بشكل صحيح.

المساعدة في حالة حدوث خلل

الاختلالات غالباً ما تكون ناتجة عن أسباب بسيطة، والتي يمكنك التغلب عليها بنفسك بمساعدة العرض التوضيحي التالي. عند الشك أو حدوث اختلالات لم يتم ذكرها هنا، توجه من فضلك إلى مركز خدمة العملاء المعتمد.

المشكلة	السبب المحتمل	الحل
الجهاز لا يعمل.	مجموعة الفلتر/وعاء الأتربة غير موجود.	1. ركب مجموعة الفلتر ووعاء الأتربة قبل استخدام الجهاز.
	البطارية فارغة تقريباً.	1. اشحن البطارية.
قدرة الشفط تناقص. / صوت غير معتاد أو ضجيج التشغيل يصبح أعلى.	الجهاز عرضة لخطر السخونة الزائدة.	1. تحقق من انسداد وعاء الأتربة. 2. نظّف وعاء الأتربة. 3. شغّل الجهاز مرة ثانية.
	وعاء الأتربة ممتلئ. انسداد مجموعة فلتر HEPA.	1. افحص وعاء الأتربة. 2. أفرغ/نظّف وعاء الأتربة و فلتر HEPA والفلتر القطن. 3. افحص مجموعة سايلكون ونظّفها.
	الجهاز عرضة لخطر السخونة الزائدة.	1. تحقق من انسداد الفرشاة الأسطوانية ونظّفها. 2. شغّل الجهاز مرة ثانية.

الضمان

يسري في كل دولة شروط الضمان التي تضعها شركة التسويق المتخصصة التابعة لنا. نحن نتولى إصلاح الأخطاء التي قد تطرأ على جهازك خلال فترة الضمان بدون مقابل، عندما يكون سبب هذه الأعطال ناجم عن عيب في المواد المستخدمة أو في عملية التصنيع. في حالة استحقاق الضمان، توجه من فضلك بقسيمة الشراء إلى أقرب موزع أو مركز خدمة عملاء معتمد.
(العنوان على الصفحة الخلفية)

العناية والصيانة

إرشاد

- لا تستخدم الجهاز إلا بعد تثبيت الفلتر ووعاء الأتربة.
 - يجب استبدال الفلتر النافثة والفلتر التي لم يعد تنظيفها ممكناً.
- قبل القيام بأي عمل في الجهاز:
- أوقف تشغيل الجهاز.
 - أفضل مصدر إمداد الطاقة عن مأخذ الطاقة.

تنظيف مجموعة الفلتر ووعاء الأتربة

تثبيته

التنظيف غير الصحيح لفلتر HEPA

ينسب في تلف فلتر HEPA

لا تغسل فلتر HEPA.

لا تنظف فلتر HEPA في الغسالة.

لا تجفف فلتر HEPA باستخدام مجفف شعر.

يضمن فلتر HEPA نظافة هواء العادم.

- نظف فلتر HEPA إذا كان متسخاً بشكل واضح.
 - استبدل فلتر HEPA إذا كان به تلف واضح.
 - نوصي باستبدال فلتر HEPA كل 6 أشهر بناءً على استخدامك للجهاز.
- افتح وعاء الأتربة، واسحبه.

صورة إيضاحية O

قم بإزالة فلتر HEPA والفلتر القطن وقم بفصل هيكل سايلكون وفلتر سايلكون عن وعاء الأتربة.

صورة إيضاحية P

نظف الفلتر القطن وقم بتفريغ / إخراج الأوساخ من فلتر HEPA.

صورة إيضاحية Q

أفرغ وعاء الأتربة وامسحه من الداخل باستخدام قطعة قماش.

صورة إيضاحية R

قم بتدوير هيكل سايلكون في عكس اتجاه عقارب الساعة، وافصل هيكل سايلكون عن فلتر سايلكون.

صورة إيضاحية S

نظف هيكل سايلكون وفلتر سايلكون ووعاء الأتربة تحت الماء الجاري.

صورة إيضاحية T

اترك الفلتر القطن وهيكل سايلكون وفلتر سايلكون ووعاء الأتربة حتى يجفوا تماماً.

صورة إيضاحية U

قم بتركيب هيكل سايلكون في فلتر سايلكون، ثم أدر هيكل سايلكون في اتجاه عقارب الساعة لتثبيته في مكانه.

قم بتركيب مجموعة سايلكون في وعاء الأتربة.

10. ثبت فلتر HEPA والفلتر القطن على القسم العلوي من مجموعة سايلكون، وقم بمحاذاتها.

11. قم بمحاذاة نقطة التثبيت الموجودة في الجهاز مع فتحة التثبيت الموجودة في وعاء الأتربة، وثبت وعاء الأتربة في مكانه.

صورة إيضاحية V

تنظيف/استبدال الفرشاة الأسطوانية

إرشاد

- استبدل الفرشاة الأسطوانية متى أصابها التلف.
- لا ينصح باستبدال الفرشاة الأسطوانية إلا بأخرى جافة.
- إليك وتجهيف الفرشاة الأسطوانية باستخدام مجفف شعر.

فوهة الأرضية الكهربائية

- قم بتثبيت فوهة أرضية الفرشاة الأسطوانية الناعمة (إضافية) لتنظيف جميع أنواع الأوساخ الموجودة على الأسطح الصلبة.
 - قم بتثبيت فوهة أرضية الفرشاة الأسطوانية المسطحة لتنظيف السجاد والأسطح الصلبة.
- صورة إيضاحية H

نقرة واحدة لإزالة الغبار

- اضغط على الزر الموجود جهة اليسار لإزالة الانساختات في خطوة واحدة.
- صورة إيضاحية I

الملحقات القياسية

- قم بتثبيت فوهة النسيج لتنظيف الأثاث المنجد والمراتب والستائر المبرزة وما إلى ذلك.
- قم بتثبيت فوهة الشقوق.

صورة إيضاحية J

صورة إيضاحية K

1 تُستخدم لغرض تنظيف المفصلات والتجاويف بين الأبواب والنوافذ والفتحات الصغيرة وما إلى ذلك.

2 تُستخدم لغرض تنظيف الأجسام الدقيقة بعناية، على سبيل المثال خزائن الكتب والمشغولات اليدوية وما إلى ذلك.

الملحقات الاختيارية

- قم بتثبيت فوهة المراتب لتنظيف السوس/الأتربة الموجودة في المراتب والوسائد وما إلى ذلك.
- قم بتثبيت فرشاة تنفيض الغبار لتنظيف أسطح الحوائط، والستائر، والفجوات الموجودة في الأثاث وما إلى ذلك.
- عليك استخدام الخرطوم المرن لتوصيل فرشاة تنفيض الغبار والمكنسة الكهربائية اليدوية.
- قم بتثبيت فوهة السيارة لتنظيف الأوساخ/الغبار الموجود في السيارة وما إلى ذلك.
- عليك استخدام الخرطوم المرن لتوصيل فوهة السيارة والمكنسة الكهربائية اليدوية.

صورة إيضاحية L

النقل

خضعت البطارية للاختبار وفقاً للقواعد ذات الصلة الخاصة بالنقل الدولي ويمكن نقلها/شحنها.

التخزين

إرشاد

- خزن الجهاز في غرفة جافة.
- راع وزن الجهاز عند تخزينه.
- أدخل حامل التخزين في قاعدة التخزين.

صورة إيضاحية M

1 حامل تخزين

2 قاعدة تخزين

2. أدخل الجهاز في حامل التثبيت.

صورة إيضاحية N

3. ضع فوهة الشقوق وفرشاة المفروشات في مكان تخزين الملحقات.

الشاحن



- قم بشحن الجهاز باستخدام الشاحن الأصلي المرفق للجهاز أو أجهزة الشحن المصرح بها من قبل شركة KARCHER فقط.
- استخدم المهياي التالي:
- نوع الجهاز

VC 4s Cordless: 1.198-280.0
VC 4s Cordless Plus: 1.198-282.0

6.195-094.0

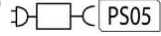

الشاحن



التجميع

1. قم بتركيب عصا التمديد في المكنتة الكهربائية.
صورة إيضاحية B
لفرض الإزالة، اضغط على زر إلغاء القفل، وافصل عصا التمديد.
أدخل عصا التمديد في فوهة الأرضية.
2. **صورة إيضاحية C**
لفرض الإزالة، اضغط على زر إلغاء القفل، وافصل فوهة الأرضية.

التشغيل

إرشاد

سيوقف الجهاز عن التشغيل تلقائيًا في حالة تعرضه لخطر السخونة الزائدة. تأكد من عدم انسداد الفرشاة الأسطوانية بأي طريقة.

جار الشحن

إرشاد

- لا يعمل الجهاز أثناء عملية الشحن.
- تتراوح زمن الشحن بين 3 و4 ساعات تقريبًا.
- يجب شحن الجهاز بالكامل قبل الاستخدام لأول مرة.
- افتح غطاء واجهة الشحن.
- 1. **صورة إيضاحية D**
أدخل موصل الشاحن في واجهة الشحن.
- 2. وصل كابل الطاقة الخاص بالشاحن بمصدر إمداد الطاقة.
- 3. تبدأ عملية الشحن تلقائيًا.
- 4. عندما تكتمل عملية الشحن، افصل كابل الطاقة الخاص بالشاحن عن مصدر إمداد الطاقة.

التشغيل

- اضغط على زر تشغيل/إيقاف التشغيل للبدء في شغل الأتربة/الأوساخ.
 - **صورة إيضاحية E**
يعمل الجهاز بشكل افتراضي في وضع السرعة القصوى. يمكنك ضبط قوة الشفط أثناء التنظيف بالمكنتة من خلال زر "وضع الطاقة".
 - **صورة إيضاحية F**
تتوفر 3 أوضاع شفط: السرعة القصوى، والسرعة المتوسطة، وتوفير الطاقة.
- يبين الجدول التالي تفاصيل كل مرحلة من مراحل قوة الشفط:

وصف	حالة مؤشر وضع السرعة القصوى	وضع الشفط
للتقاط الغبار الكثيف والموجود في أماكن غائرة	تشغيل	وضع السرعة القصوى
لتنظيف الأرضيات الناعمة أو الصلبة بسرعة مناسبة ومحسنة	إيقاف التشغيل	وضع السرعة المتوسطة
ميزة للعمل طويلًا مصممة لمهام التشغيل لفترات ممتدة	إيقاف التشغيل	وضع توفير الطاقة

المؤشرات

صورة إيضاحية G

- ① مؤشر الشحن / التفريغ / البطارية
- ② مؤشر فوهة الأرضية
- ③ مؤشر وضع السرعة القصوى

يبين الجدول أدناه دلالات مؤشرات LED في الجهاز:

المؤشرات	الحالة/اللون	الوصف
مؤشر البطارية - الشحن	وامض (أخضر اللون)	جار الشحن
مؤشر البطارية - التفريغ	قيد التشغيل دائماً (أخضر اللون)	اكتمل شحن طاقة البطارية.
مؤشر البطارية - التفريغ	قيد التشغيل دائماً (أخضر اللون)	طاقة البطارية أعلى من 10%.
مؤشر فوهة الأرضية	قيد التشغيل دائماً (أحمر اللون)	طاقة البطارية أقل من 10%.
وامض (أحمر اللون)	انسداد فلتر HEPA أو الفلتر القطن أو وعاء الأتربة.	
مؤشر فوهة الأرضية	تشغيل	الفرشاة الأسطوانية لفوهة الأرضية قيد التشغيل.
مؤشر وضع السرعة القصوى	إيقاف التشغيل	الفرشاة الأسطوانية لفوهة الأرضية متوقفة.
مؤشر وضع السرعة القصوى	تشغيل	الجهاز يعمل في وضع السرعة القصوى.
إيقاف التشغيل	إيقاف التشغيل	الجهاز يعمل في وضع توفير الطاقة / السرعة المتوسطة.

الملحقات التكميلية وقطع الغيار

استخدام الملحقات التكميلية وقطع الغيار الاصلية فقط، والتي تضمن تشغيل الجهاز بشكل آمن وخال من الاختلالات. تجد المعلومات الخاصة بالملحقات التكميلية وقطع الغيار على الموقع www.kaercher.com.

محتوى التسليم

محتوى تسليم الجهاز مصور على العبوة. تأكد من وجود جميع محتويات العبوة عند فتحها. وفي حالة نقص أية ملحقات تكميلية أو اكتشاف أي تلف بها ناتج عن عملية النقل، يرجى إخطار البائع.

نظرة عامة على الوحدة

صورة إيضاحية A

- ① الفرشاة الأسطوانية المسطحة
- ② فوهة أرضية الفرشاة الأسطوانية المسطحة
- ③ الفرشاة الأسطوانية الناعمة (إضافية)
- ④ فوهة أرضية الفرشاة الأسطوانية الناعمة (إضافية)
- ⑤ فوهة السنج في مكان تخزين الملحقات
- ⑥ مؤشر وضع السرعة القصوى
- ⑦ مؤشر فوهة الأرضية
- ⑧ مؤشر البطارية
- ⑨ زر وضع الطاقة
- ⑩ زر التشغيل/إيقاف التشغيل
- ⑪ واجهة الشحن
- ⑫ فلتـر HEPA
- ⑬ فلتـر قطن
- ⑭ هيكل سايلكون
- ⑮ فلتـر سايلكون
- ⑯ وعاء الأتربة
- ⑰ زر الغاء قفل وعاء الأتربة
- ⑱ زر تفريغ الغبار بخطوة واحدة
- ⑲ عصا التمديد
- ⑳ فوهة الشقوق في مكان تخزين الملحقات
- ㉑ مكان التخزين (قاعدة تخزين مزودة بحامل تخزين)
- ㉒ الشاحن
- ㉓* فوهة مرنة
- ㉔* فوهة المراب
- ㉕* فوهة السيارة
- ㉖* فرشاة الغبار

* أداة ملحقة اختيارية، حسب التكوين

المحتويات

155	إرشادات عامة.....
155	الغرض من الاستخدام.....
155	حماية البيئة.....
155	الملحقات التكميلية وقطع الغيار.....
155	محتوى التسليم.....
155	نظرة عامة على الوحدة.....
154	التجميع.....
154	التشغيل.....
153	النقل.....
153	التخزين.....
153	العناية والصيانة.....
152	المساعدة في حالة حدوث خلل.....
152	الضمان.....
151	البيانات الفنية.....

إرشادات عامة



يرجى قراءة دليل التشغيل هذا قبل أول استخدام للجهاز وكذلك إرشادات السلامة المرفقة. ثم يجب استخدام الجهاز وفقا لذلك. عليك الاحتفاظ بكل الكتيبين وذلك للاستخدام اللاحق أو تسليمهما للمالك التالي.

الغرض من الاستخدام

هذه المكبسة الشاملة مصممة للاستخدام الخاص في المنزل وغير مخصصة للأغراض التجارية. ولا تحمل الشركة المصنعة المسؤولية عن أي تلف قد يحدث بسبب الاستخدام غير الصحيح أو التشغيل غير السليم. لا تستخدم المكبسة الشاملة إلا مع:

- الفلاتر الأصلية
- قطع الغيار الأصلية، والملحقات والملحقات الخاصة.
- هذه المكبسة الشاملة غير مناسبة للأغراض التالية:
- شفط البشر أو الحيوانات.
- شفط:
- الكائنات الحية الصغيرة (مثل الذباب، والعنكب وما إلى ذلك).
- المواد الصارة بالصحة، أو ذات الحواف الحادة أو تلك الساخنة أو المتوهجة.
- المواد الرطبة أو السائلة.
- المواد والغازات سريعة الاشتعال أو المتفجرة.

⚠ تحذير

يجب ألا يلعب الأطفال بهذا الجهاز.

حماية البيئة



المواد المستخدمة في التغليف قابلة لإعادة التدوير. يرجى التخلص من مواد التغليف بطريقة تحافظ على البيئة.



تحتوي الأجهزة الكهربائية والإلكترونية مواد قيمة قابلة لإعادة التدوير وغالبا على أجزاء مثل البطاريات، متراكبات أو الزيوت والتي قد تشكل خطورة على صحة الإنسان والبيئة في حالة التعامل معها أو تم التخلص منها بصورة خاطئة. إلا أن هذه الأجزاء ضرورية لتشغيل الجهاز بصورة سليمة. لا يجوز التخلص من الأجهزة المميزة بهذا الرمز مع النفايات المنزلية.

إرشادات حول مواد المحتويات (REACH)

تجد المعلومات الحالية حول مواد المحتويات على الموقع: www.kaercher.com/REACH



THANK YOU!
MERCI! DANKE! ¡GRACIAS!



Registrieren Sie Ihr Produkt und profitieren Sie von vielen Vorteilen.

Register your product and benefit from many advantages.

Enregistrez votre produit et bénéficiez de nombreux avantages.

Registre su producto y aproveche de muchas ventajas.

www.kaercher.com/welcome



Bewerten Sie Ihr Produkt und sagen Sie uns Ihre Meinung.

Rate your product and tell us your opinion.

Évaluer votre produit et dites-nous votre opinion.

Reseñe su producto y díganos su opinión.



www.kaercher.com/dealersearch

Alfred Kärcher SE & Co. KG
Alfred-Kärcher-Str. 28-40
71364 Winnenden (Germany)
Tel.: +49 7195 14-0
Fax: +49 7195 14-2212

