

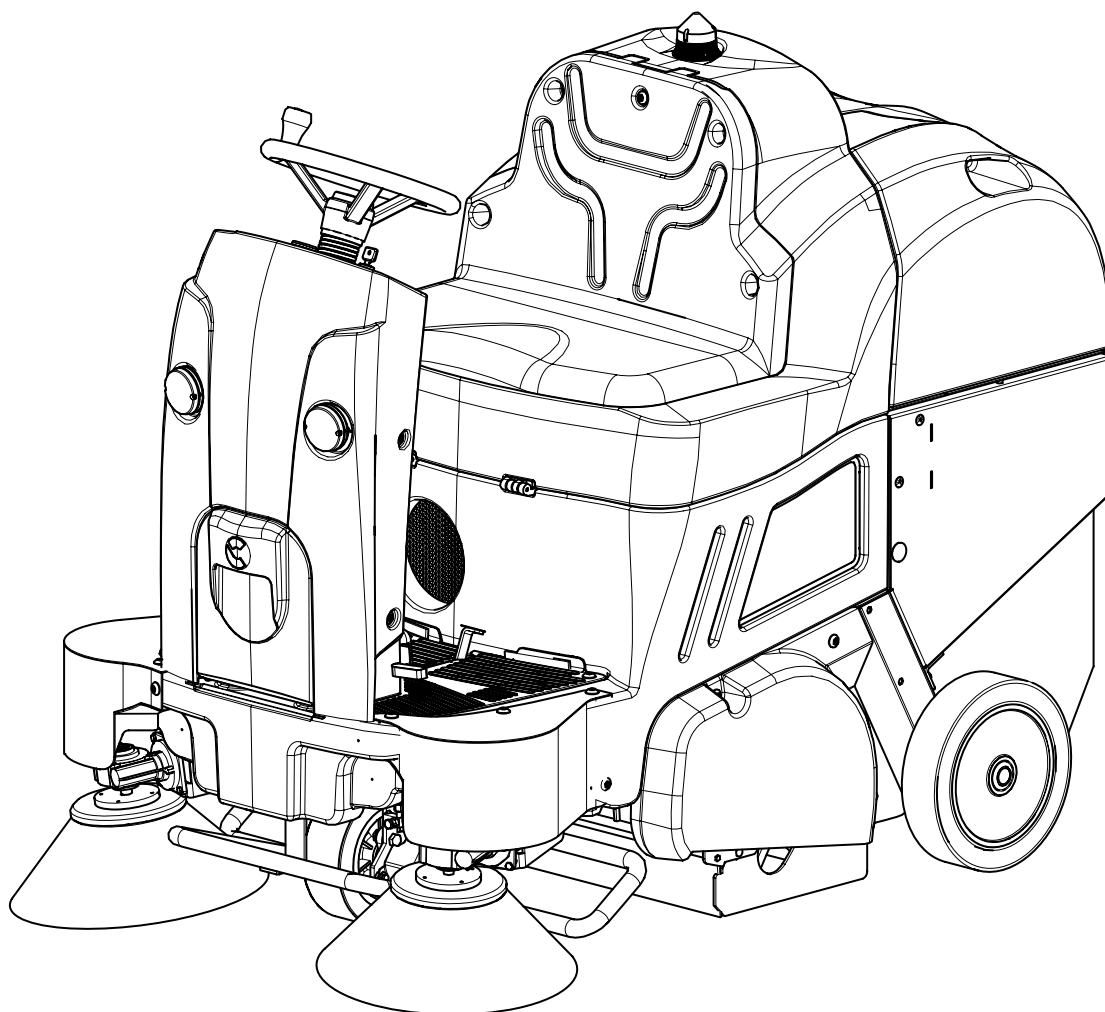

CS 700-800 2021



PROFESSIONAL SWEEPING MACHINES
**РУКОВОДСТВО ПО ЭКСПЛУАТАЦИИ И
ТЕХОБСЛУЖИВАНИЮ**



СОДЕРЖАНИЕ

СОДЕРЖАНИЕ	3
ОСНОВНЫЕ КОМПОНЕНТЫ МАШИНЫ	5
СИМВОЛЫ И ЭТИКЕТКИ, ИСПОЛЬЗУЕМЫЕ В МАШИНЕ	6
СИМВОЛЫ НА ПАНЕЛИ УПРАВЛЕНИЯ (МОДЕЛЬ НА БАТАРЕЕ)	6
СИМВОЛЫ НА ПАНЕЛИ УПРАВЛЕНИЯ (МОДЕЛЬ С ДВИГАТЕЛЕМ ВНУТРЕННЕГО СГОРАНИЯ)	8
ЭТИКЕТКИ В МАШИНЕ	9
ОБЩИЕ СВЕДЕНИЯ	11
ОБЩИЕ ПРАВИЛА БЕЗОПАСНОСТИ	11
ОПРЕДЕЛЕНИЕ УРОВНЕЙ ПРЕДУПРЕЖДЕНИЯ	11
УСЛОВНЫЕ ОБОЗНАЧЕНИЯ, ИСПОЛЬЗУЕМЫЕ В РУКОВОДСТВЕ	11
НАЗНАЧЕНИЕ И СОДЕРЖАНИЕ РУКОВОДСТВА	13
КОМУ ПРЕДНАЗНАЧЕНО РУКОВОДСТВО	13
ХРАНЕНИЕ РУКОВОДСТВА	13
ПРИЁМКА МАШИНЫ	13
ПРЕДИСЛОВИЕ	13
ИДЕНТИФИКАЦИОННЫЕ ДАННЫЕ	13
ТЕХНИЧЕСКОЕ ОПИСАНИЕ	13
ПРЕДПОЛАГАЕМОЕ ИСПОЛЬЗОВАНИЕ – НАЗНАЧЕНИЕ	13
БЕЗОПАСНОСТЬ	13
СОГЛАШЕНИЕ	13
ПАСПОРТНАЯ ТАБЛИЧКА	14
ТЕХНИЧЕСКИЕ ДАННЫЕ	14
ПОДГОТОВКА МАШИНЫ	15
ТРАНСПОРТИРОВКА УПАКОВАННОЙ МАШИНЫ	15
УСТАНОВКА МАШИНЫ В БЕЗОПАСНОЕ СОСТОЯНИЕ	15
КАК РАСПАКОВАТЬ МАШИНУ	16
ТРАНСПОРТИРОВКА МАШИНЫ	16
ТИПЫ ИСПОЛЬЗУЕМЫХ БАТАРЕЙ (модели с питанием от батареи)	17
ТИПЫ ИСПОЛЬЗУЕМЫХ ПУСКОВЫХ БАТАРЕЙ (модели с питанием от двигателя внутреннего сгорания)	17
ОБСЛУЖИВАНИЕ И УТИЛИЗАЦИЯ АККУМУЛЯТОРНЫХ БАТАРЕЙ	17
УСТАНОВКА БАТАРЕЙ В МАШИНУ (модели с питанием от батареи)	17
ПОДКЛЮЧЕНИЕ БАТАРЕЙ К ЭЛЕКТРООБОРУДОВАНИЮ МАШИНЫ (модели с питанием от батареи)	18
ЗАРЯДКА БАТАРЕЙ (модели с питанием от батареи)	18
ТИПЫ ИСПОЛЬЗУЕМОГО ТОПЛИВА (модели с питанием от двигателя внутреннего сгорания)	19
ЗАПРАВКА ТОПЛИВОМ (модели с питанием от двигателя внутреннего сгорания)	19
ПОДГОТОВКА К РАБОТЕ	20
НАЧАЛО РАБОТЫ (модели с питанием от батареи)	21
НАЧАЛО РАБОТЫ (модели с питанием от двигателя внутреннего сгорания)	23
ДОПОЛНИТЕЛЬНЫЕ ФУНКЦИИ	25
СЧЕТЧИК МОТОЧАСОВ	26
ИНДИКАТОР УРОВНЯ ЗАРЯДА БАТАРЕЙ (модели с питанием от батареи)	26
РЕЖИМ ESO (модели с питанием от батареи)	26
ВКЛЮЧЕНИЕ - ВЫКЛЮЧЕНИЕ РЕЖИМА ESO (модели с питанием от батареи)	26
ПЕДАЛЬ УПРАВЛЕНИЯ ДВИЖЕНИЕМ	26
РАБОЧИЙ ТОРМОЗ	26
СТОЯНОЧНЫЙ ТОРМОЗ	27
АКУСТИЧЕСКАЯ СИГНАЛИЗАЦИЯ	27
РЕГУЛИРОВАНИЕ СКОРОСТИ ПЕРЕМЕЩЕНИЯ (модели с питанием от батареи)	27
РАБОЧИЕ ФАРЫ	27
АВАРИЙНАЯ КНОПКА	27
АВАРИЙНЫЙ ЭКРАН (модели с питанием от батареи)	28
ФУНКЦИЯ COMAC FLEET CARE (модели CFC)	28
ИСПОЛЬЗОВАНИЕ ЭЛЕКТРОННОГО КЛЮЧА (модели с системой CFC)	28

ПО ОКОНЧАНИИ РАБОТЫ	28
РЕКОМЕНДУЕМОЕ ПЛАНОВОЕ ТЕХНИЧЕСКОЕ ОБСЛУЖИВАНИЕ.....	29
ОПОРОЖНЕНИЕ МУСОРНОГО БАКА	30
ОЧИСТКА ФИЛЬТРА ВСАСЫВАЮЩЕГО БЛОКА.....	32
ОЧИСТКА ЦЕНТРАЛЬНОЙ ЩЕТКИ.....	33
ОЧИСТКА БОКОВОЙ ЩЕТКИ	33
ПРОВЕРКА УРОВНЯ МАСЛА В ДВИГАТЕЛЕ ВНУТРЕННЕГО СГОРАНИЯ (модели с питанием от двигателя внутреннего сгорания)	33
ПРОВЕРКА УРОВНЯ МАСЛА В ГИДРОСИСТЕМЕ (модели с питанием от двигателя внутреннего сгорания).....	33
РАБОТЫ ПО ВНЕПЛАНОВОМУ ТЕХОБСЛУЖИВАНИЮ	34
ЗАМЕНА ЦЕНТРАЛЬНОЙ ЩЕТКИ.....	34
ЗАМЕНА БОКОВОЙ ЩЕТКИ	34
ЗАМЕНА БАТАРЕЙ ПИТАНИЯ (модели с питанием от батареи)	35
ЗАМЕНА ПУСКОВЫХ БАТАРЕЙ (модели с питанием от двигателя внутреннего сгорания).....	35
ЗАМЕНА МАСЛА В ДВИГАТЕЛЕ ВНУТРЕННЕГО СГОРАНИЯ (модели с питанием от двигателя внутреннего сгорания).....	36
ДОЛИВ МАСЛА В ГИДРОСИСТЕМУ (модели с питанием от двигателя внутреннего сгорания).....	36
РАБОТЫ ПО РЕГУЛИРОВКЕ	36
РЕГУЛИРОВКА БОКОВОЙ ЩЁТКИ	37
УТИЛИЗАЦИЯ	37
ТИП ИСПОЛЬЗУЕМЫХ ЩЕТОК.....	37
УСТРАНЕНИЕ НЕПОЛАДОК.....	38
ДЕКЛАРАЦИЯ О СООТВЕТСТВИИ ЕС.....	41

ОСНОВНЫЕ КОМПОНЕНТЫ МАШИНЫ

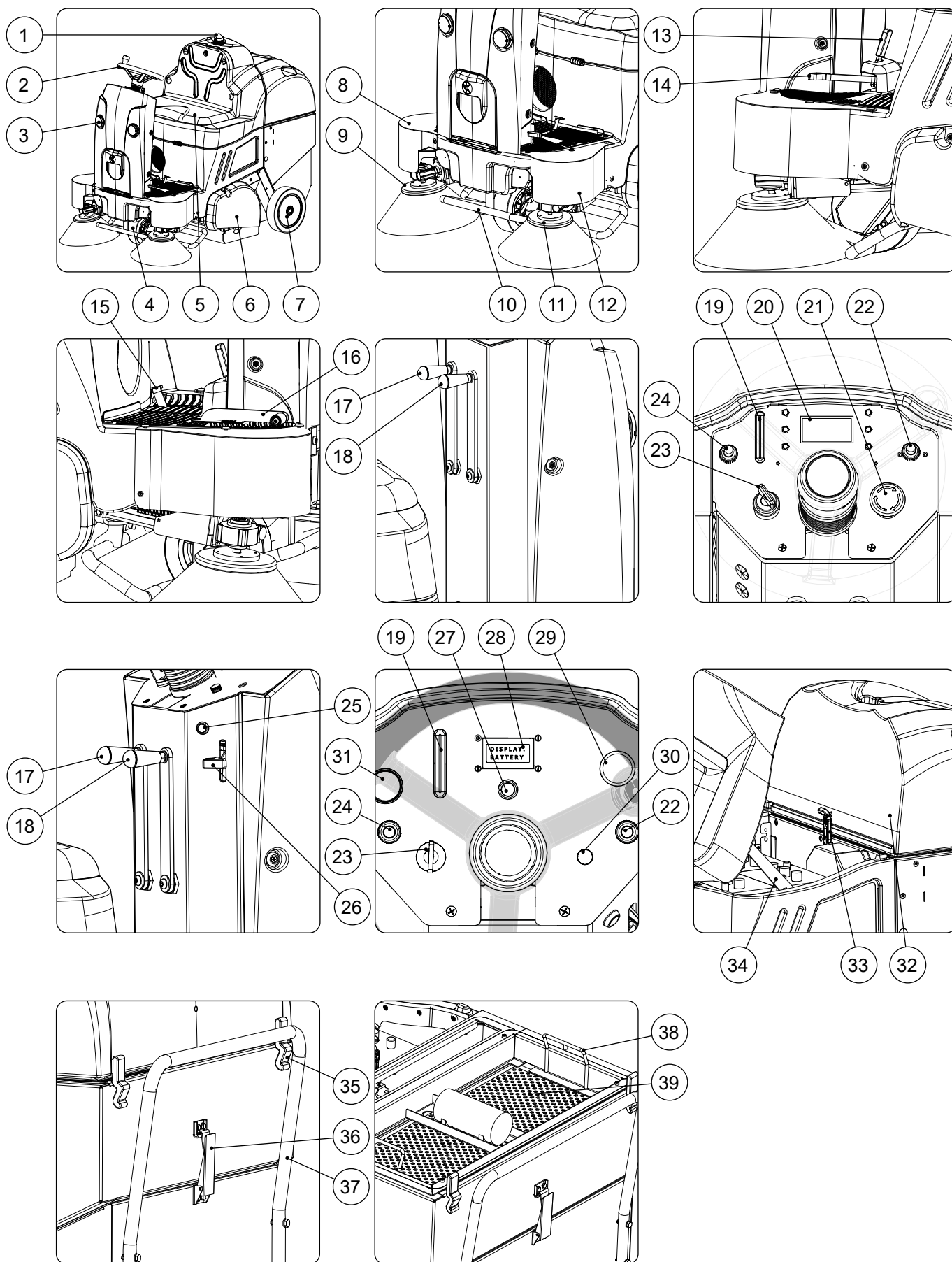

К основным компонентам машины относятся:

1. Проблесковый фонарь.
2. Рулевое колесо.
3. Передние фары.
4. Тяговое колесо.
5. Сиденье оператора.
6. Боковые кожухи для проверки центральной щетки.
7. Задние колеса.
8. Защитный кожух правой боковой щетки.
9. Правая боковая щетка.
10. Передний бампер.
11. Левая боковая щетка (дополнительная опция).
12. Защитный кожух левой боковой щетки (дополнительная опция).
13. Рычаг включения стояночного тормоза.
14. Педаль рабочего тормоза.
15. Педаль управления передним клапаном.
16. Педаль управления движением.
17. Рычаг управления центральной щеткой.
18. Рычаг управления боковыми щетками.
19. Отверстие для электронного ключа (модели с системой CFC).
20. Дисплей управления (модели с питанием от батареи).
21. Аварийный выключатель.
22. Рукоятка управления подъемом мусорного бака (модель с автоматическим управлением).
23. Главный выключатель машины.
24. Рукоятка управления вращением мусорного бака (модель с автоматическим управлением).
25. Кнопка клаксона (модель с двигателем внутреннего сгорания).
26. Рычаг регулировки числа оборотов двигателя (модель с двигателем внутреннего сгорания).
27. Кнопка управления дисплеем управления (модель с двигателем внутреннего сгорания).
28. Дисплей управления (модель с двигателем внутреннего сгорания).
29. Ручка управления всасыванием (модель с двигателем внутреннего сгорания).
30. Индикаторная лампочка активации стояночного тормоза (модель с двигателем внутреннего сгорания).
31. Ручка управления рычагом воздушной заслонки двигателя (модель с двигателем внутреннего сгорания).
32. Крышка отсека фильтра всасывания.
33. Передний стопор крышки отсека фильтра всасывания.
34. Рычаг блокировки вращения сиденья оператора.
35. Задний стопор крышки отсека фильтра всасывания.
36. Стопор мусорного бака (модель с ручным управлением).
37. Рукоятка управления мусорным баком (модель с ручным управлением).
38. Предварительный фильтр всасывающего блока.
39. Фильтр всасывающего блока.

СИМВОЛЫ И ЭТИКЕТКИ, ИСПОЛЬЗУЕМЫЕ В МАШИНЕ

СИМВОЛЫ НА ПАНЕЛИ УПРАВЛЕНИЯ (МОДЕЛЬ НА БАТАРЕЕ)

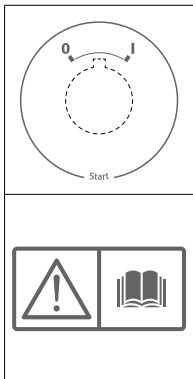

Символ главного выключателя:

Используется на панели управления и указывает, куда повернуть ключ, чтобы активировать или деактивировать главный выключатель машины.

Символ открытой книги:

Находится на панели управления и напоминает, что перед использованием машины оператор должен прочитать руководство по эксплуатации машины.

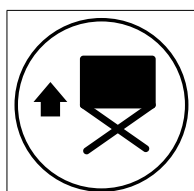

Символ перехода в положение разгрузки мусорного бака (модель с автоматическим управлением):
Находится на панели управления и указывает направление, в которое нужно перевести рукоятку управления перемещением мусорного бака для его подъема в положение разгрузки.

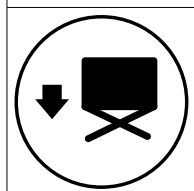

Символ перехода в рабочее положение мусорного бака (модель с автоматическим управлением):
Находится на панели управления и указывает направление, в которое нужно перевести рукоятку управления перемещением мусорного бака для его опускания в рабочее положение.

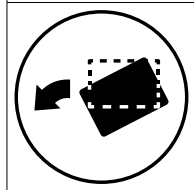

Символ поворота в положение разгрузки мусорного бака (модель с автоматическим управлением):
Находится на панели управления и указывает направление, в которое нужно перевести рукоятку управления перемещением мусорного бака для его поворота в положение разгрузки.

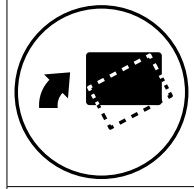

Символ поворота в рабочее положение мусорного бака (модель с автоматическим управлением):
Находится на панели управления и указывает направление, в которое нужно перевести рукоятку управления перемещением мусорного бака для его поворота в рабочее положение.



Символ включения режима работы Eco:
Находится на панели управления и указывает на кнопку, которая управляет включением и выключением режима работы Eco.

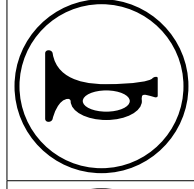

Символ активации звукового сигнального устройства:
Находится на панели управления и указывает на кнопку, которая управляет включением звукового сигнального устройства, установленного на машине.

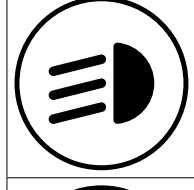

Символ включения передних фар:
Находится на панели управления и указывает на кнопку, которая управляет включением и выключением фар, установленных в передней части машины.

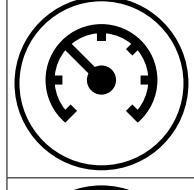

Символ регулировки скорости движения вперед:
Находится на панели управления и указывает на кнопку, которая регулирует скорость движения машины вперед.

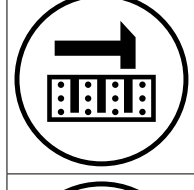

Символ включения вибровстряхивателя системы всасывания:
Находится на панели управления и указывает на кнопку, которая управляет включением вибровстряхивателя, установленного в системе всасывания машины.



Символ управления системой всасывания:
Находится на панели управления и указывает на кнопку, которая управляет выключением и включением системы всасывания машины.

СИМВОЛЫ НА ПАНЕЛИ УПРАВЛЕНИЯ (МОДЕЛЬ С ДВИГАТЕЛЕМ ВНУТРЕННЕГО СГОРАНИЯ)

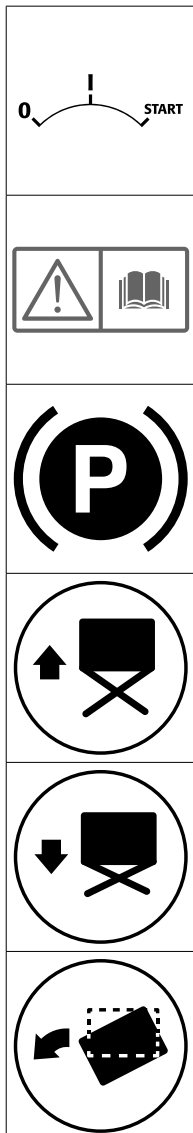

Символ главного выключателя:

Используется на панели управления и указывает, куда повернуть ключ, чтобы активировать или деактивировать главный выключатель машины.

Символ открытой книги:

Находится на панели управления и напоминает, что перед использованием машины оператор должен прочитать руководство по эксплуатации машины.

Символ активации стояночного тормоза:

Находится на панели управления и указывает на индикаторную лампочку включения стояночного тормоза, установленного на машине.

Символ перехода в положение разгрузки мусорного бака (модель с автоматическим управлением):

Находится на панели управления и указывает направление, в которое нужно перевести рукоятку управления перемещением мусорного бака для его подъема в положение разгрузки.

Символ перехода в рабочее положение мусорного бака (модель с автоматическим управлением):

Находится на панели управления и указывает направление, в которое нужно перевести рукоятку управления перемещением мусорного бака для его опускания в рабочее положение.

Символ поворота в положение разгрузки мусорного бака (модель с автоматическим управлением):

Находится на панели управления и указывает направление, в которое нужно перевести рукоятку управления перемещением мусорного бака для его поворота в положение разгрузки.

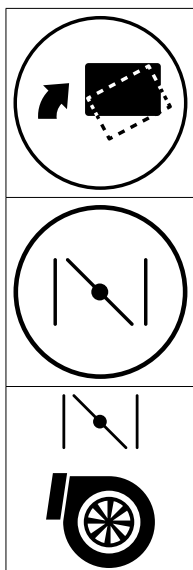

Символ поворота в рабочее положение мусорного бака (модель с автоматическим управлением):
Находится на панели управления и указывает направление, в которое нужно перевести рукоятку управления перемещением мусорного бака для его поворота в рабочее положение.

Рычаг управления стартером двигателя внутреннего сгорания:
Находится на панели управления и указывает на ручку управления стартером двигателя внутреннего сгорания.

Символ включения вибровстряхивателя системы всасывания:
Находится на панели управления и указывает на ручку, которая управляет включением вибровстряхивателя, установленного в системе всасывания машины.

ЭТИКЕТКИ В МАШИНЕ



Этикетка предупреждения об опасности придавливания рук:
Указывает на опасность получения повреждений рук вследствие застревания между двумя поверхностями.



Этикетка запрета ставить ногу:
Используется для указания поверхностей, на которые нельзя наступать во избежание травм или повреждения машины.



Этикетка рычага управления стояночным тормозом:
Находится рядом с рулевой колонкой и указывает, в каком направлении нужно повернуть рычаг управления стояночным тормозом, чтобы включить или выключить его.

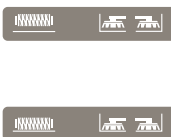

Этикетка рычагов управления щетками:
Находится рядом с рулевой колонкой и указывает, в каком направлении нужно повернуть рычаги управления центральной щеткой и боковой щеткой (боковыми щетками), чтобы привести их в рабочее или исходное положение.

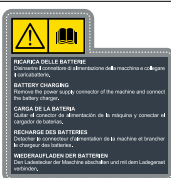

Этикетка с инструкцией по зарядке батарей (модели с питанием от батарей):
Находится рядом с рулевой колонкой и указывает последовательность зарядки батарей. При этом рекомендуется также внимательно ознакомиться с разделом «ЗАРЯДКА БАТАРЕЙ (модели с питанием от батареи)» на странице 18.



Этикетка предупреждения о выполняемой в текущий момент зарядке батарей (модели с питанием от батарей):
Находится рядом с рулевой колонкой и содержит информацию о мерах, которые необходимо предпринять во время зарядки батарей. При этом рекомендуется также внимательно ознакомиться с разделом «ЗАРЯДКА БАТАРЕЙ (модели с питанием от батареи)» на странице 18.

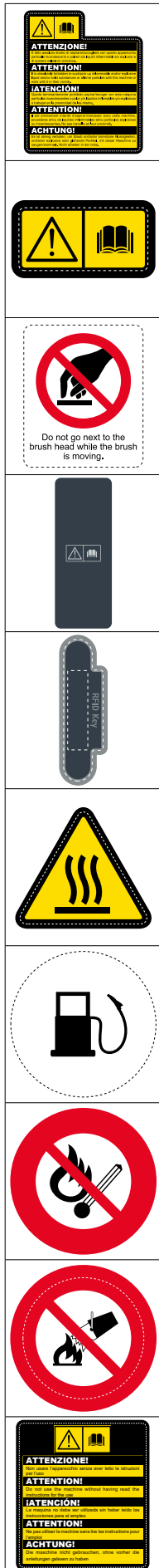

Этикетка, запрещающая всасывание порошка и / или горючие жидкости и / или взрывчатых веществ:
Находится возле от рулевой колонки и запрещает всасывание порошка и / или горючие жидкости и / или взрывчатых веществ.

Этикетка предупреждения о необходимости прочитать руководство по эксплуатации и техническому обслуживанию:
Находится в непосредственной близости от рулевой колонки, указывает на необходимость ознакомления с руководством до начала эксплуатации машины.

Этикетка предупреждения о необходимости прочитать руководство по эксплуатации и техническому обслуживанию:
Находится на корпусе несущей рамы и указывает на запрет приближаться к головке щеток во время движения кисти.

Этикетка предупреждения о необходимости прочитать руководство по эксплуатации и техническому обслуживанию:
Находится в непосредственной близости от рулевой колонки, указывает на необходимость ознакомления с руководством до начала эксплуатации машины.

Этикетка ключа RFID (модели с функцией автоматического управления парком):
Находится на панели управления и указывает, куда необходимо вставлять ключ RFID.

Этикетка предупреждения об опасности ожогов (модели с питанием от двигателя внутреннего сгорания):
Используется в непосредственной близости от двигателя внутреннего сгорания, чтобы указать на опасность ожога при прикосновении к некоторым поверхностям.

Этикетка крышки топливного бака (модели с питанием от двигателя внутреннего сгорания):
Находится над крышкой бензобака, установленного в двигателе внутреннего сгорания.

Этикетка запрета на сближение с открытым пламенем (модели с питанием от двигателя внутреннего сгорания):
используется в непосредственной близости от топливного бака двигателя внутреннего сгорания для указания на запрет приближаться к любому виду открытого пламени.

Этикетка запрета на тушение пожара водой (модели с питанием от двигателя внутреннего сгорания):
используется в непосредственной близости от топливного бака двигателя внутреннего сгорания для указания на запрет тушения пожара водой.

Этикетка предупреждения о необходимости ознакомления с руководством по эксплуатации и техническому обслуживанию двигателя внутреннего сгорания (модели с питанием от двигателя внутреннего сгорания):
Находится рядом с двигателем внутреннего сгорания и указывает на необходимость ознакомления с руководством по эксплуатации и техническому обслуживанию двигателя внутреннего сгорания до начала эксплуатации машины.

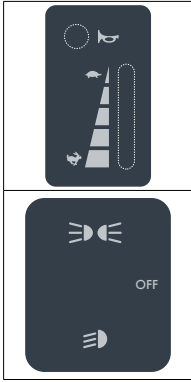

Этикетка включения звукового сигнального устройства + настройка режима работы двигателя внутреннего сгорания (модели с питанием от двигателя внутреннего сгорания):

Находится на рулевой колонке и указывает на кнопку активации звукового сигнального устройства, а также позволяет определить, куда необходимо переместить рычаг, чтобы настроить режим работы двигателя внутреннего сгорания.

Этикетка включения передних фар (модели с питанием от двигателя внутреннего сгорания):

Находится на рулевой колонке и указывает на переключатель включения передних фар; при его переводе в верхнее положение фары включаются в режиме габаритов; при его переводе в нижнее положение фары включаются в режиме ближнего света.





ОБЩИЕ СВЕДЕНИЯ

Описания, содержащиеся в настоящем пособии, не подразумевают каких-либо обязательств. Поэтому компания сохраняет за собой право в любой момент вносить изменения, которые посчитает необходимыми для улучшения характеристик узлов, деталей, комплектующих, а также изменения с целью улучшить конструкцию или маркетинговые возможности оборудования. Полное или частичное воспроизведение текста и рисунков, содержащихся в настоящем руководстве, законодательно запрещено. **Компания сохраняет за собой право вносить изменения в технические характеристики и/или в комплектацию. Рисунки имеют иллюстративный характер и могут не соответствовать фактической конструкции и комплектации.**

ОБЩИЕ ПРАВИЛА БЕЗОПАСНОСТИ

Перед использованием машины следует внимательно ознакомиться с указаниями следующего документа, а также с инструкциям документа, поставляемого вместе с машиной «ОБЩИЕ ПРАВИЛА БЕЗОПАСНОСТИ» (код документа 10083659).

ОПРЕДЕЛЕНИЕ УРОВНЕЙ ПРЕДУПРЕЖДЕНИЯ

-  **ОПАСНОСТЬ:** указывает на неизбежно опасную ситуацию, которая, если ее не избежать, приведет к смерти или серьезным травмам.
-  **ПРЕДУПРЕЖДЕНИЕ:** указывает на потенциально опасную ситуацию, которая, если ее не избежать, может привести к смерти или серьезным травмам.
-  **ВНИМАНИЕ:** указывает на потенциально опасную ситуацию, которая, если ее не избежать, может привести к травмам легкой или средней тяжести.
-  **ВАЖНАЯ ИНФОРМАЦИЯ:** указывает читающему на необходимость уделить особое внимание приведенной ниже информации.

УСЛОВНЫЕ ОБОЗНАЧЕНИЯ, ИСПОЛЬЗУЕМЫЕ В РУКОВОДСТВЕ

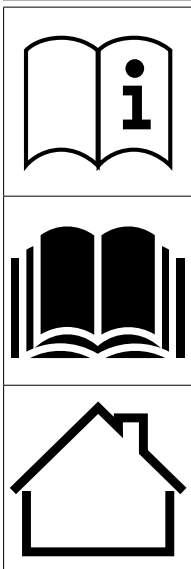

Символ открытой книги с буквой "i":

Указывает на то, что следует обратиться к инструкциям по эксплуатации.

Символ открытой книги:

Указывает на то, что перед использованием машины оператор должен прочитать руководство по эксплуатации.

Символ закрытого помещения:

Операции, которым предшествует этот символ, должны выполняться исключительно в закрытом и сухом помещении.



Символ информации:

Предоставляет оператору дополнительную информацию для улучшения использования устройства.

Знак предупреждения:

Внимательно прочитайте разделы, обозначенные этим символом, тщательно выполняя приведенные указания в целях безопасности оператора и машины.

Символ «коррозионные вещества»:

Указывает оператору на необходимость всегда использовать перчатки для защиты рук от ожогов при контакте с коррозионными веществами.

Символ, предупреждающий об опасности утечки кислоты из батареи:

Указывает оператору на опасность утечки кислоты или кислотных паров из батарей во время их зарядки.

Символ, предупреждающий о движении погрузчика:

Указывает на необходимость перемещения машины в упаковке погрузчиками, соответствующими нормативным требованиям.

Символ необходимости проветрить помещение:

Указывает оператору о необходимости проветривать помещение во время фазы подзарядки батареи.

Символ необходимости использования защитных перчаток:

Указывает оператору на необходимость всегда использовать защитные перчатки для предупреждения серьезных травм рук, вызванных острыми предметами.

Символ вторичной переработки:

Указывает оператору на необходимость выполнения операций в соответствии с действующими экологическими нормами в стране использования устройства.

Знак утилизации:

Внимательно прочитайте разделы, обозначенные этим символом, для правильной утилизации машины.

НАЗНАЧЕНИЕ И СОДЕРЖАНИЕ РУКОВОДСТВА

Задача данного руководства – предоставить заказчику всю информацию, необходимую для правильного, автономного и безопасного использования машины. Оно содержит технические данные, данные о безопасности, эксплуатации, хранении, техническом обслуживании, запасных частях и утилизации машины. Перед выполнением любой операции, операторы и квалифицированные техники должны внимательно прочитать инструкции, приведенные в настоящем руководстве. В случае возникновения сомнений относительно толкования инструкций обратитесь в ближайший сервисный центр Comac, чтобы получить необходимые разъяснения.

КОМУ ПРЕДНАЗНАЧЕНО РУКОВОДСТВО

Настоящее руководство предназначено как оператору, так и обслуживающему машину техническому персоналу. Операторы не должны выполнять операции, относящиеся к компетенции технического персонала. Производитель не несет ответственности за повреждения, возникшие вследствие несоблюдения этого запрета.

ХРАНЕНИЕ РУКОВОДСТВА

Руководство по эксплуатации и техническому обслуживанию должно храниться рядом с машиной в специальном пакете, вдали от жидкостей и любых других веществ, которые, пролившись, могут повредить текст.

ПРИЁМКА МАШИНЫ

При получении машины необходимо незамедлительно убедиться в наличии всего оборудования, указанного в сопроводительных документах, а также в том, что машина не была повреждена во время транспортировки. При нарушении целостности упаковки или неполной поставке сообщите грузоотправителю о размере нанесённого ущерба, известив одновременно отдел по работе с заказчиками нашей компании. Только оперативно действуя таким образом, вы сможете получить недостающее оборудование и компенсацию за причинённый ущерб.

ПРЕДИСЛОВИЕ

Любая поломочная машина будет работать хорошо и эффективно, только если ее правильно используют и обслуживают, как указано в приложенной документации. Поэтому рекомендуем внимательно прочитать инструкции настоящего руководства и перечитывать их каждый раз, когда при использовании машины возникнут трудности. Однако, напоминаем, что при необходимости можно всегда обратиться в сервисную службу, организованную в сотрудничестве с концессионерами нашей компании, для получения возможных рекомендаций или вызова ремонтной бригады.

ИДЕНТИФИКАЦИОННЫЕ ДАННЫЕ

Для получения технической поддержки или для заказа запасных частей всегда указывайте модель, версию и серийный номер, указанный на соответствующей паспортной табличке (см. раздел «ПАСПОРТНАЯ ТАБЛИЧКА»).

ТЕХНИЧЕСКОЕ ОПИСАНИЕ

Модели **Cs700 2021 В** и **Cs800 2021 В** представляют собой подметальные машины с местом оператора и питанием от батарей, предназначенные для уборки полов, выложенных плиткой, а также бетонных или асфальтовых полов как в наружных, так и во внутренних пространствах.

Модели **Cs700 2021 Н** и **Cs800 2021 Н** представляют собой подметальные машины с местом оператора и питанием от двигателя внутреннего сгорания, предназначенные для уборки полов, выложенных плиткой, а также бетонных или асфальтовых полов в наружных пространствах.

Эти подметальные машины предназначены для работы на сухих поверхностях, но в случае необходимости могут также использоваться для очистки влажных полов. Всасывание при этом должно быть отключено.

Машина оснащена центральной щеткой для сбора сметенного мусора, боковой щеткой для очистки плитусов и углов, блоком всасывания с фильтром для предотвращения пылеобразования и мусорным баком, извлекаемым нажатием на механический рычаг.

ПРЕДПОЛАГАЕМОЕ ИСПОЛЬЗОВАНИЕ – НАЗНАЧЕНИЕ

Модели **Cs700 2021 В** и **Cs800 2021 В** разработаны для уборки полов, выложенных плиткой, а также бетонных или асфальтовых полов как в наружных, так и во внутренних пространствах и предназначены исключительно для профессионального использования квалифицированным персоналом в производственных помещениях, торговых объектах, зданиях общественного назначения.

Модели **Cs700 2021 Н** и **Cs800 2021 Н** разработаны для уборки полов, выложенных плиткой, а также бетонных или асфальтовых полов в наружных пространствах и предназначены исключительно для профессионального использования квалифицированным персоналом в производственных помещениях, торговых объектах, зданиях общественного назначения.

 **ВНИМАНИЕ:** машина предназначена исключительно для использования в закрытых или имеющих крышу помещениях и не может использоваться под дождем или струями воды.

 **ЗАПРЕЩАЕТСЯ** использовать машину в помещениях со взрывоопасной средой для сбора опасных порошковых материалов или горючих жидкостей. Кроме того, данная машина не предназначена для транспортировки предметов или людей.

БЕЗОПАСНОСТЬ

Чтобы избежать травм, требуется ответственное отношение оператора к правилам безопасности. Ни одна программа предотвращения несчастных случаев не будет эффективной, если лицо, непосредственно отвечающее за работу машины, не будет ее выполнять. Большинство несчастных случаев, которые происходят в компании, на рабочем месте или во время перемещений, вызваны несоблюдением самых элементарных правил предосторожности. Осторожный и осмотрительный оператор является лучшей защитой от несчастных случаев и необходимым условием выполнения любой программы их предупреждения.

СОГЛАШЕНИЕ

Все определения положения и направления («вперед» и «назад», «спереди» и «сзади», «слева» и «справа»), упомянутые в данном руководстве, относятся к оператору на рабочем месте с руками на рулевом колесе.

ПАСПОРТНАЯ ТАБЛИЧКА

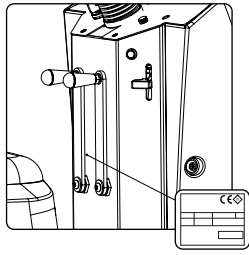

Паспортная табличка расположена сзади рулевой колонки, на ней приведены общие характеристики машины, в частности, ее серийный номер. Серийный номер является важной информацией: он указывается в любом запросе на техническое обслуживание или заказе запасных частей. На паспортной табличке можно прочесть следующее:

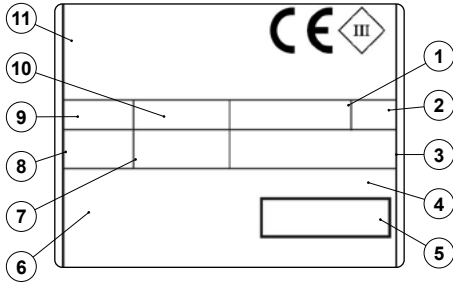

1. Вес батарей питания машины, указанный в кг.
2. Степень защиты машины (IP).
3. Вес брутто машины в кг.
4. Идентификационный код машины.
5. Серийный номер машины.
6. Идентификационное имя машины.
7. Значение, выраженное в Вт номинальной потребляемой мощности машины.
8. Значение, выраженные в % от максимального допустимого для работы наклона.
9. Год выпуска машины.
10. Значение номинального напряжения машины, выраженное в вольтах.
11. Торговое наименование и адрес изготовителя машины.

ТЕХНИЧЕСКИЕ ДАННЫЕ

ТЕХНИЧЕСКИЕ ДАННЫЕ	Единицы измерения ДА [КМСЕК]	CS 700 B 2021	CS 700 H 2021	CS 800 B 2021	CS 800 H 2021
Номинальное напряжение	В _{пост. тока}	24	-	24	-
Номинальная входная мощность [IEC 60335-2-72; IEC 62885-9]	КВТ	1,32	3,7	1,32	3,7
Максимальный преодолеваемый уклон при работе в условиях полной массы машины [IEC 60335-2-72; IEC 62885-9]	%	10	10	10	10
Полный вес брутто машины [IEC 60335-2-72; IEC 62885-9]	кг	535	475	620	555
Транспортный вес [IEC 60335-2-72; IEC 62885-9]	кг	360	300	445	380
Акустическое давление возле уха оператора (L _{pA}) [ISO 11201, ISO 4871, EN 60335-2-72]	дБ (A)	<70	<70	<70	<70
Уровень звукового давления (L _{wA}) [ISO 11201, ISO 4871, EN 60335-2-72]	дБ (A)	<80	<80	<80	<80
Погрешность k _{Ta}	дБ (A)	±1,5	±1,5	±1,5	±1,5
Уровень вибрации руки и предплечья оператора [ISO 5349-1, EN 60335-2-72]	м/с ²	<0,5	<0,5	<0,5	<0,5
Уровень вибрации всего тела оператора [ISO 5349-1, EN 60335-2-72]	м/с ²	<2,5	<2,5	<2,5	<2,5
Погрешность измерения вибрации		±1,5%	±1,5%	±1,5%	±1,5%

ПОДГОТОВКА МАШИНЫ

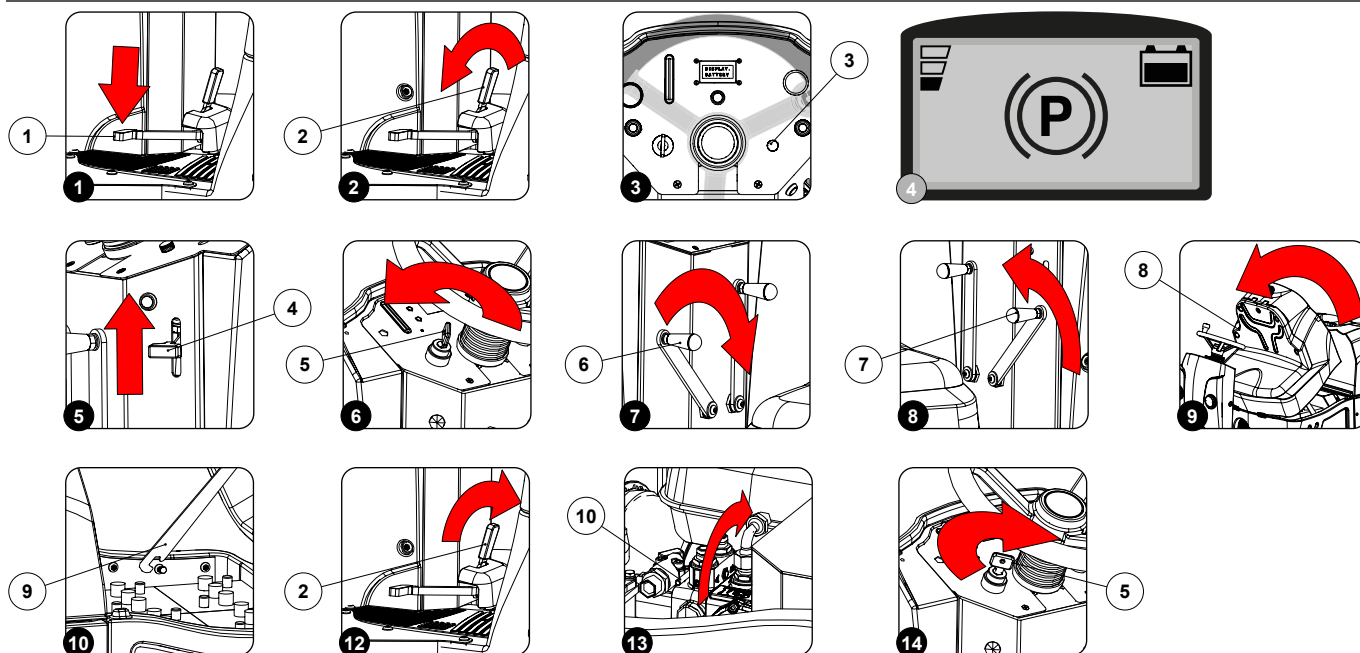

ТРАНСПОРТИРОВКА УПАКОВАННОЙ МАШИНЫ

Общая масса машины с упаковкой составляет:

- 290 кг для CS700 B 2021
- 350 кг для CS700 B 2021
- 375 кг для CS800 B 2021
- 430 кг для CS800 B 2021

Внешние габариты тары: ширина 120 см; длина 166 см, высота 145 см.

И ВАЖНАЯ ИНФОРМАЦИЯ: Рекомендуется сохранить все компоненты упаковки для возможной транспортировки машины.

ОПАСНОСТЬ: Транспортировка упакованного продукта должна осуществляться сертифицированными автопогрузчиками, грузоподъемность которых соответствует размерам и массе упаковки.

УСТАНОВКА МАШИНЫ В БЕЗОПАСНОЕ СОСТОЯНИЕ

Ниже приведена последовательность операций по установке машины в положение для безопасного проведения работ:

1. Включите стояночный тормоз, нажмите на педаль (1) (рис. 1) и поверните против часовой стрелки фиксирующий рычаг (2) (рис. 2).

И ВАЖНАЯ ИНФОРМАЦИЯ: у моделей с питанием от двигателя внутреннего сгорания при включении стояночного тормоза на панели управления загорается индикатор красного цвета (3) (рис. 3).

И ВАЖНАЯ ИНФОРМАЦИЯ: у моделей с питанием от батареи при включении стояночного тормоза на дисплее управления на весь экран отображается соответствующая иконка (рис. 4).

2. Для моделей с питанием от двигателя внутреннего сгорания: уменьшите обороты двигателя, переведите вверх рычаг управления режимом работы двигателя (4) (рис. 5).
3. Установите главный выключатель в положение «0», повернув ключ (5) на четверть оборота против часовой стрелки (рис. 6).
4. Извлеките ключ из панели управления.
5. Установите в исходное положение центральную щетку, поверните по часовой стрелке рычаг управления центральной щеткой (6) (рис. 7).
6. Установите в исходное положение боковую щетку (боковые щетки), поверните против часовой стрелки рычаг управления боковой щеткой (боковыми щетками) (7) (рис. 8).
7. Убедитесь, что мусорный бак пуст, в противном случае произведите его опорожнение в соответствии с разделом «ОПОРОЖНЕНИЕ МУСОРНОГО БАКА» на странице 30.
8. Поверните в положение технического обслуживания кожух сиденья (8) (рис. 9), не забыв активировать блокиратор вращения (9) во избежание случайного закрывания (рис. 10).

ВНИМАНИЕ: указанные ниже операции должны выполняться квалифицированным персоналом, а выполнение работ в неправильной последовательности может привести к сбоям в работе машины.

9. Для моделей с питанием от батареи: отсоедините разъем батареи от разъема электрооборудования машины.
10. Для моделей с питанием от двигателя внутреннего сгорания: переместите рычаг топливного клапана в положение OFF (ВЫКЛ.), см. раздел «ОСТАНОВКА ДВИГАТЕЛЯ» руководства по эксплуатации и техническому обслуживанию двигателя внутреннего сгорания, поставляемого вместе с машиной.
11. Поверните кожух сиденья в рабочее положение, не забыв убрать блокиратор вращения, прежде чем повернуть кожух.

КАК РАСПАКОВАТЬ МАШИНУ

Машина помещена в специальную упаковку. Чтобы вынуть ее из упаковки, выполните следующие действия:

1. Поставьте внешнюю упаковку основанием на пол.



ВАЖНАЯ ИНФОРМАЦИЯ: в качестве руководства используйте напечатанные на упаковке пиктограммы.

2. Снимите наружную упаковку.



ПРЕДУПРЕЖДЕНИЕ: машина помещена в специальную упаковку. Упаковочные материалы (пластиковые пакеты, скобы и т.д.) являются потенциально опасными и должны не должны храниться в местах, доступных для детей, инвалидов и т.д.



ОСТОРОЖНО: Рекомендуется носить СИЗ (средства индивидуальной защиты), соответствующие виду выполняемой работы.

3. В задней части машины установите скат.



ВНИМАНИЕ: угол ската должен быть таким, какой не приведет к повреждению машины во время ее спуска.

4. Машина крепится к платформе клиньями, которые блокируют колеса, удалите эти клинья.
5. Установите главный выключатель в положение «0», повернув ключ (5) на четверть оборота против часовой стрелки (**рис. 6**). Извлеките ключ из панели управления.
6. Убедитесь, что центральная щетка находится в исходном положении. Если это не так, поверните рычаг управления центральной щеткой (6) по часовой стрелке (**рис. 7**).
7. Убедитесь, что боковая щетка (боковые щетки) находится (находятся) в исходном положении. Если это не так, поверните рычаг управления боковой щеткой (боковыми щетками) (7) против часовой стрелки (**рис. 8**).
8. Для моделей с питанием от двигателя внутреннего сгорания: поверните в положение технического обслуживания кожух сиденья (8) (**рис. 9**), не забыв активировать блокиратор вращения (9) во избежание случайного закрывания (**рис. 10**).



ВНИМАНИЕ: указанные ниже операции должны выполняться квалифицированным персоналом, а выполнение работ в неправильной последовательности может привести к сбоям в работе машины.

9. Для моделей с питанием от двигателя внутреннего сгорания: переведите гидросистему в режим ожидания, поверните рычаг (10) байпасного клапана (**рис. 13**).
10. Для моделей с питанием от двигателя внутреннего сгорания: поверните кожух сиденья в рабочее положение, не забыв убрать блокиратор вращения, прежде чем повернуть кожух.
11. Выключите стояночный тормоз, нажмите на педаль тормоза (1) (**рис. 1**) и поверните фиксирующий рычаг (2) против часовой стрелки (**рис. 2**).
12. Спустите машину по скату.



ВНИМАНИЕ: во время выполнения данной операции следует убедиться в отсутствии возле машины предметов или посторонних людей.

ТРАНСПОРТИРОВКА МАШИНЫ

Для безопасной транспортировки машины выполните следующие действия:



ОПАСНОСТЬ: перед началом любых работ обеспечьте строгое соблюдение правил безопасности при перевозке опасных грузов, действующих в стране, по территории или на территорию которой транспортируется машина.

1. Убедитесь, что мусорный бак пуст, в противном случае произведите его опорожнение в соответствии с разделом «ОПОРОЖНЕНИЕ МУСОРНОГО БАКА» на странице 30.
2. Сядьте на сиденье водителя.
3. Установите в исходное положение центральную щетку, поверните по часовой стрелке рычаг управления центральной щеткой (6) (**рис. 7**).
4. Установите в исходное положение боковую щетку (боковые щетки), поверните против часовой стрелки рычаг управления боковой щеткой (боковыми щетками) (7) (**рис. 8**).
5. Вставьте ключ (5) в главный выключатель на панели управления.
6. Для моделей с питанием от батареи: установите главный выключатель в положение «I» (**рис. 14**), поверните ключ на четверть оборота по часовой стрелке.
7. Для моделей с питанием от двигателя внутреннего сгорания: см. раздел «ЗАПУСК ДВИГАТЕЛЯ» руководства по эксплуатации и техническому обслуживанию двигателя внутреннего сгорания, поставляемого вместе с машиной.
8. При нажатии на педаль хода (8) (**рис. 5**) машина начинает движение.
9. Используя скат, поднимите машину на транспортное средство.



ОСТОРОЖНО: Во время выполнения данной операции следует убедиться в отсутствии возле машины предметов или посторонних людей.



ВАЖНАЯ ИНФОРМАЦИЯ: Наклон ската устанавливается таким образом, чтобы исключить серьезные повреждения машины.



ВАЖНАЯ ИНФОРМАЦИЯ: Для моделей с питанием от двигателя внутреннего сгорания: угол наклона ската при эксплуатации не должен превышать 20° (36 %).

10. Установите машину на транспортном средстве, переведите главный выключатель в положение "0", повернув ключ (3) на четверть оборота против часовой стрелки (**рис. 6**). Извлеките ключ из панели управления.
11. Спуститесь с машины.

12. Поверните в положение технического обслуживания кожух сиденья (8) (рис. 9), не забыв активировать блокиратор вращения (9) во избежание случайного закрывания (рис. 10).

⚠ ВНИМАНИЕ: указанные ниже операции должны выполняться квалифицированным персоналом, а выполнение работ в неправильной последовательности может привести к сбоям в работе машины.

13. Для моделей с питанием от батареи: отсоедините разъем батареи от разъема электрооборудования машины.
 14. Для моделей с питанием от двигателя внутреннего сгорания: переместите рычаг топливного клапана в положение OFF (ВЫКЛ.), см. раздел «ОСТАНОВКА ДВИГАТЕЛЯ» руководства по эксплуатации и техническому обслуживанию двигателя внутреннего сгорания, поставляемого вместе с машиной.
 15. Поверните кожух сиденья в рабочее положение, не забыв убрать блокиратор вращения, прежде чем повернуть кожух.

ТИПЫ ИСПОЛЬЗУЕМЫХ БАТАРЕЙ (модели с питанием от батареи)

Использованные аккумуляторы должны соответствовать требованиям DIN EN 50272-3 "Тяговые аккумуляторы для промышленных грузовиков". Для эффективной работы машина должна быть подключена к источнику питания 24 В.

i ВАЖНАЯ ИНФОРМАЦИЯ: рекомендуется использование четырех батарей 6V MFP 180 (6 В 180 А·ч / C₅).

ТИПЫ ИСПОЛЬЗУЕМЫХ ПУСКОВЫХ БАТАРЕЙ (модели с питанием от двигателя внутреннего сгорания)

Используемые пусковые батареи должны соответствовать требованиям стандарта DIN EN 50272-3 «Тяговые батареи для промышленных грузовиков».

Для обеспечения эффективной работы машины должна использоваться батарея питания на 12 В 35 А·ч / C₅ 150 А.

ОБСЛУЖИВАНИЕ И УТИЛИЗАЦИЯ АККУМУЛЯТОРНЫХ БАТАРЕЙ

Для техобслуживания и зарядки батарей придерживайтесь инструкций производителя батарей. Отключение отработанных батарей должно выполняться квалифицированным обученным персоналом, после чего они должны быть извлечены из батарейного отсека при помощи соответствующих подъемников.

♻ ВАЖНАЯ ИНФОРМАЦИЯ: отработанные батареи, классифицируемые как опасные отходы, должны в обязательном порядке передаваться уполномоченным организациям в соответствии с положениями закона об утилизации отходов.

УСТАНОВКА БАТАРЕЙ В МАШИНУ (модели с питанием от батареи)

Батареи питания машины должны быть размещены в отсеке, расположенном под задней частью кузова, и для их перемещения должно использоваться подъемное оборудование, соответствующее их весу и системе крепления.

⚠ ОПАСНОСТЬ: Перед любыми операциями по перемещению батарей убедитесь в соблюдении норм по технике безопасности, действующих в стране производства работ или соответствующих DIN EN 50272-3 и DIN EN 50110-1.

⚠ ПРЕДУПРЕЖДЕНИЕ: Для предотвращения случайного короткого замыкания используйте при подключении батарей изолированный инструмент, не кладите и не допускайте падения металлических предметов на батарею. Снимите кольца, часы и одежду с металлическими деталями, которыми можно соприкоснуться с клеммами батареи.

Установка батарей в батарейный отсек выполняется следующим образом:

1. Выполните операции по приведению устройства в безопасное состояние (см. раздел «УСТАНОВКА МАШИНЫ В БЕЗОПАСНОЕ СОСТОЯНИЕ» на странице 15).
2. Поверните в положение технического обслуживания кожух сиденья (8) (рис. 9), не забыв активировать блокиратор вращения (9) во избежание случайного закрывания (рис. 10).

⚠ ВНИМАНИЕ: указанные ниже операции должны выполняться квалифицированным персоналом, а выполнение работ в неправильной последовательности может привести к сбоям в работе машины.

i ВАЖНАЯ ИНФОРМАЦИЯ: При техобслуживании и ежедневной зарядке батарей необходимо тщательно соблюдать все указания производителя или продавца.

⚠ ПРЕДУПРЕЖДЕНИЕ: Все операции по установке и техобслуживанию должны выполняться квалифицированным персоналом.

i ВАЖНАЯ ИНФОРМАЦИЯ: Перед установкой аккумулятора очистите батарейный отсек. Проверьте контакты входящих в комплект поставки кабелей.

⚠ ВНИМАНИЕ: Убедитесь в том, что характеристики используемых батарей соответствуют планируемой работе. Проверьте уровень зарядки и состояние контактов батареи.

i ВАЖНАЯ ИНФОРМАЦИЯ: Рекомендуется поднимать и перемещать батареи посредством подъемных и транспортных средств, соответствующих их массе и размеру.

⚠ ПРЕДУПРЕЖДЕНИЕ: Подъемные крюки не должны повредить узлы, разъемы или кабели.

i ВАЖНАЯ ИНФОРМАЦИЯ: Перед установкой батареи в машину рекомендуется нанести на клеммы немного консистентной смазки, чтобы защитить их от внешней коррозии.

3. Разместите батареи в специальном отсеке, обеспечив такое расположение клемм «+» и «-», при котором при подключении проводов подается напряжение 24 В (рис. 15 для батарей на 12 В или рис. 16 для батарей на 6 В).

ПОДКЛЮЧЕНИЕ БАТАРЕЙ К ЭЛЕКТРООБОРУДОВАНИЮ МАШИНЫ (модели с питанием от батареи)

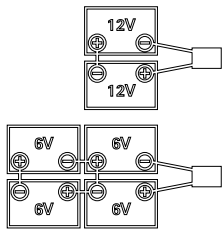

Батареи должны быть соединены таким образом, чтобы получить общее напряжение 24В.



ВНИМАНИЕ: Рекомендуется поручать выполнения операций по электрическим подключениям специализированному и подготовленному персоналу сервисного центра.



ПРЕДУПРЕЖДЕНИЕ: Для предотвращения случайного короткого замыкания используйте при подключении батарей изолированный инструмент, не кладите и не допускайте падения металлических предметов на батарею. Снимите кольца, часы и одежду с металлическими деталями, которыми можно соприкоснуться с клеммами батареи.

Установка батарей в батарейный отсек выполняется следующим образом:

1. С помощью входящих в комплект поставки перемычек последовательно подключите клеммы «+» и «-» батарей.
2. Подключите провод разъема батарей к клеммам выводов «+» и «-» таким образом, чтобы напряжение на клеммах составляло 24 В.
3. Соедините разъем провода питания электрооборудования машины с разъемом провода батарей.

ЗАРЯДКА БАТАРЕЙ (модели с питанием от батареи)

Батареи должны быть заряжены перед первым использованием и в случае, когда более не обеспечивают достаточное электропитание.



ВНИМАНИЕ: Чтобы не повредить батареи, необходимо предотвратить их полную разрядку, выполнив зарядку через несколько минут после срабатывания сигнализации разряженных батарей.



ВНИМАНИЕ: Никогда не оставляйте батареи полностью разряженными, даже если машина не используется.

1. Отведите машину в зону, оборудованную для зарядки батарей.
2. Выполните операции по приведению устройства в безопасное состояние (см. раздел «УСТАНОВКА МАШИНЫ В БЕЗОПАСНОЕ СОСТОЯНИЕ» на странице 15).



ВНИМАНИЕ: Припаркуйте машину в закрытом месте на ровной поверхности. В непосредственной близости от неё не должно быть предметов, которые могут стать причиной повреждения или быть повреждены при контакте с машиной.



ВНИМАНИЕ: Помещение, используемое для зарядки батарей, должно хорошо проветриваться во избежание скопления выходящих из батарей газов.

3. Поверните в положение технического обслуживания кожух сиденья (8) (рис. 9), не забыв активировать блокиратор вращения (9) во избежание случайного закрывания (рис. 10).



ВНИМАНИЕ: указанные ниже операции должны выполняться квалифицированным персоналом, а выполнение работ в неправильной последовательности может привести к сбоям в работе машины.

Для зарядки батарей без установленного в машине зарядного устройства необходимо выполнить следующие действия:

- Отсоедините разъем электрической системы от разъема батарей.
- Подключите разъем кабеля внешнего зарядного устройства к разъему батарей.



ВАЖНАЯ ИНФОРМАЦИЯ: Разъем для подключения зарядного устройства находится в пакете, содержащем это руководство, и должен устанавливаться в кабель зарядного устройства в соответствии с приведенными инструкциями.



ВНИМАНИЕ: Перед тем, как подключить батареи к зарядному устройству, убедитесь в том, что оно пригодно для зарядки используемых батарей.



ВАЖНАЯ ИНФОРМАЦИЯ: Внимательно ознакомьтесь с руководством по эксплуатации и техобслуживанию зарядного устройства, которое используется для зарядки батарей.



ПРЕДУПРЕЖДЕНИЕ: в течение всего цикла зарядки батарей держите открытым кожух сиденья, чтобы предотвратить скопление газа.

- После полного завершения цикла зарядки отключите разъем кабеля зарядного устройства от разъема батарей.
- Подсоедините разъем электрической системы к разъему батарей.
- Поверните кожух сиденья в рабочее положение, не забыв убрать блокиратор вращения, прежде чем повернуть кожух.

Для зарядки батарей от установленного в машине зарядного устройства необходимо выполнить следующие действия:





ВАЖНАЯ ИНФОРМАЦИЯ: Внимательно ознакомьтесь с руководством по эксплуатации и техобслуживанию зарядного устройства, которое используется для зарядки батарей.

- Подсоедините разъем провода питания к гнезду в кабеле зарядного устройства.
- Вставьте вилку провода питания зарядного устройства в сетевую розетку.

 **ПРЕДУПРЕЖДЕНИЕ:** Перед тем, как подключить батареи к зарядному устройству, убедитесь в том, что оно пригодно для зарядки используемых батарей.

 **ПРЕДУПРЕЖДЕНИЕ:** Перед подключением провода питания зарядного устройства к гнезду в кабеле зарядного устройства убедитесь в отсутствии конденсата или других типов жидкостей.

 **ВАЖНАЯ ИНФОРМАЦИЯ:** Разъем для подключения зарядного устройства находится в пакете, содержащем это руководство.

 **ПРЕДУПРЕЖДЕНИЕ:** в течение всего цикла зарядки батарей держите открытым кожух сиденья, чтобы предотвратить скопление газа.

- После полного завершения цикла зарядки извлеките вилку кабеля питания зарядного устройства из сетевой розетки.
- Отсоедините разъем провода питания от гнезда в кабеле зарядного устройства.
- Поверните кожух сиденья в рабочее положение, не забыв убрать блокиратор вращения, прежде чем повернуть кожух.

ТИПЫ ИСПОЛЬЗУЕМОГО ТОПЛИВА (модели с питанием от двигателя внутреннего сгорания)

Для получения информации о топливе, которое может использоваться для работы машины, см. раздел «РЕКОМЕНДУЕМОЕ ТОПЛИВО» руководства по эксплуатации и обслуживанию двигателя внутреннего сгорания, поставляемого вместе с машиной.

ЗАПРАВКА ТОПЛИВОМ (модели с питанием от двигателя внутреннего сгорания)

Для выполнения заправки топливом необходимо предпринять следующие действия:

1. Выполните операции по приведению устройства в безопасное состояние (см. раздел «УСТАНОВКА МАШИНЫ В БЕЗОПАСНОЕ СОСТОЯНИЕ» на странице 15).
2. Поверните в положение технического обслуживания кожух сиденья (8) (**рис. 9**), не забыв активировать блокиратор вращения (9) во избежание случайного закрытия (**рис. 10**).

 **ВНИМАНИЕ:** указанные ниже операции должны выполняться квалифицированным персоналом, а выполнение работ в неправильной последовательности может привести к сбоям в работе машины.

 **ВАЖНАЯ ИНФОРМАЦИЯ:** порядок заправки см. в разделе «ЗАПРАВКА» руководства по эксплуатации и техническому обслуживанию двигателя внутреннего сгорания, поставляемого вместе с машиной.

 **ОПАСНОСТЬ:** Бензин легко воспламеняется и взрывается. Перед тем как приступить к заправке топлива заглушите двигатель.

 **ОПАСНОСТЬ:** Место, предназначенное для заправки машины топливом, должно быть хорошо вентилируемым. Никогда не заправляйте двигатель в помещении, в котором пары бензина могут вступить в соприкосновение с пламенем или искрами.

 **ОПАСНОСТЬ:** Бензин чрезвычайно легко воспламеняется. Держитесь на безопасном расстоянии от открытого пламени и не встряхивайте топливо. Не курите в месте заправки! Прежде чем приблизиться к топливному баку, разрядите статическое электричество с тела.

 **ПРЕДУПРЕЖДЕНИЕ:** При работе с топливом рекомендуется всегда использовать защитные перчатки, чтобы избежать серьезные повреждения рук. Топливо может содержать вещества, подобные растворителям. Избегайте контакта с глазами и кожей веществ на основе минеральных масел. Во время заправки используйте перчатки. Часто меняйте и чистите защитную одежду.

 **ПРЕДУПРЕЖДЕНИЕ:** Всегда открывайте крышку бака с осторожностью, чтобы сбросить избыточное давление, чтобы избежать разбрызгивания топлива.

 **ПРЕДУПРЕЖДЕНИЕ:** Не вдыхайте пары топлива.

 **ПРЕДУПРЕЖДЕНИЕ:** Избегайте утечек топлива на почву, чтобы защитить окружающую среду.

 **ПРЕДУПРЕЖДЕНИЕ:** При обнаружении разлива топлива немедленно очистите машину.

 **ПРЕДУПРЕЖДЕНИЕ:** После завершения доливки затяните пробку бака. Всегда плотно закручивайте, не используя какие-либо инструменты, пробку бака. Пробка не должна ослабляться во время использования машины.

 **ПРЕДУПРЕЖДЕНИЕ:** Проверьте наличие утечек или плохое уплотнение резервуара. При обнаружении утечек топливо ни включайте машину и не работайте.

 **ПРЕДУПРЕЖДЕНИЕ:** Храните топливо только в контейнерах, соответствующих действующему законодательству и имеющих идентификационную маркировку.

 **ПРЕДУПРЕЖДЕНИЕ:** двигатель внутреннего сгорания должен работать исключительно на топливе, указанном в разделе «РЕКОМЕНДУЕМОЕ ТОПЛИВО» руководства по эксплуатации и техническому обслуживанию самого двигателя, поставляемого вместе с машиной.

ПОДГОТОВКА К РАБОТЕ

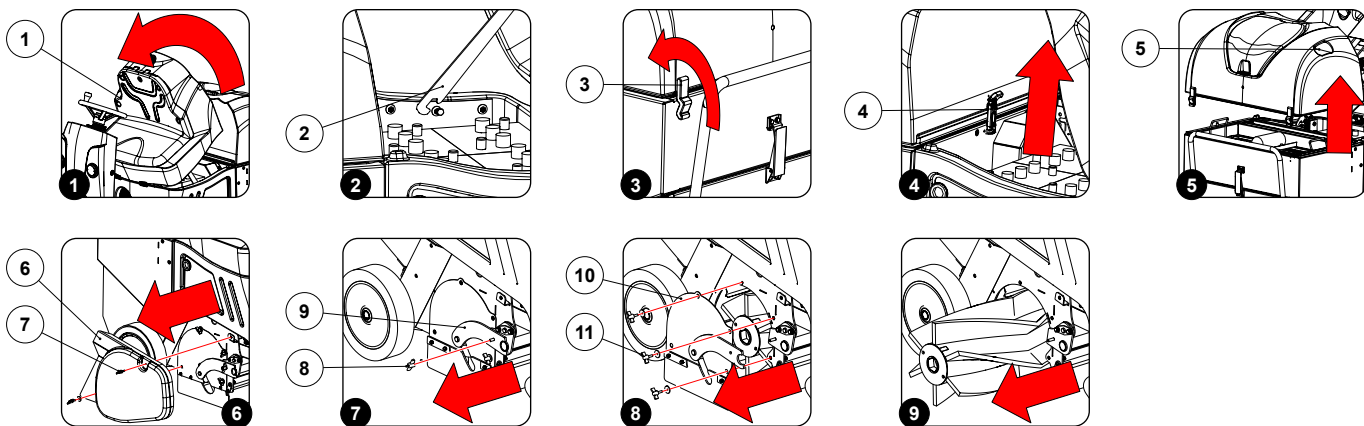

Перед тем, как приступить к работе, необходимо выполнить следующие операции:

1. Выполните операции по приведению устройства в безопасное состояние (см. раздел «УСТАНОВКА МАШИНЫ В БЕЗОПАСНОЕ СОСТОЯНИЕ» на странице 15).
2. Убедитесь, что мусорный бак пуст, в противном случае полностью опорожните его в соответствии с разделом «ОПОРОЖНЕНИЕ МУСОРНОГО БАКА» на странице 30.
3. Поверните в положение технического обслуживания кожух сиденья (1) (рис. 1), не забыв активировать блокиратор вращения (2) во избежание случайного закрывания (рис. 2).

⚠ ВНИМАНИЕ: указанные ниже операции должны выполняться квалифицированным персоналом, а выполнение работ в неправильной последовательности может привести к сбоям в работе машины.

4. Для моделей с питанием от батареи: подсоедините разъем батарей к разъему общей системы машины.
5. Для моделей с питанием от двигателя внутреннего сгорания: проведите проверки, предусмотренные разделом «ПРОВЕРКИ ПЕРЕД НАЧАЛОМ ЭКСПЛУАТАЦИИ» руководства по эксплуатации и техническому обслуживанию двигателя внутреннего сгорания, поставляемого вместе с машиной.
6. Расположитесь в задней части машины и раскройте задние фиксаторы (3), блокирующие крышку всасывающего блока (рис. 3).
7. Расположитесь сбоку от машины и раскройте передний фиксатор (4), блокирующий крышку всасывающего блока (рис. 4).
8. Снимите крышку всасывающего блока, используя ручки (5), чтобы поднять ее (рис. 5).
9. Убедитесь в том, что фильтр всасывающего блока не засорен, в противном случае выполните его очистку в соответствии с разделом «ОЧИСТКА ФИЛЬТРА ВСАСЫВАЮЩЕГО БЛОКА» на странице 32.
10. Для повторного монтажа крышки всасывающего блока выполните описанные выше операции в обратном порядке.
11. Поверните кожух сиденья в рабочее положение, не забыв убрать блокиратор вращения, прежде чем повернуть кожух.
12. Расположитесь справа от машины и снимите правый боковой кожух (6), не забыв отвернуть барашковые гайки (7) (рис. 6), прежде чем перемещать кожух.
13. Удалите барашковую гайку (8), фиксирующую холостую опору центральной щетки (9) (рис. 7).
14. Снимите смотровую крышку центральной щетки (10), не забыв отвернуть барашковые гайки (11) (рис. 8), прежде чем перемещать кожух.
15. Снимите центральную щетку (рис. 9) и убедитесь, что степень износа щетины позволяет выполнять необходимые работы. В случае чрезмерного износа замените щетку на новую в соответствии с разделом «ЗАМЕНА ЦЕНТРАЛЬНОЙ ЩЕТКИ» на странице 34.
16. Для обратной установки смотровой крышки центральной щетки и бокового правого кожуха выполните описанные выше операции в обратном порядке.
17. Расположитесь в передней части машины и убедитесь, что степень износа щетины боковой щетки (боковых щеток) позволяет выполнять необходимые работы. В случае чрезмерного износа замените щетку на новую в соответствии с разделом «ЗАМЕНА БОКОВОЙ ЩЕТКИ» на странице 34.

НАЧАЛО РАБОТЫ (модели с питанием от батареи)

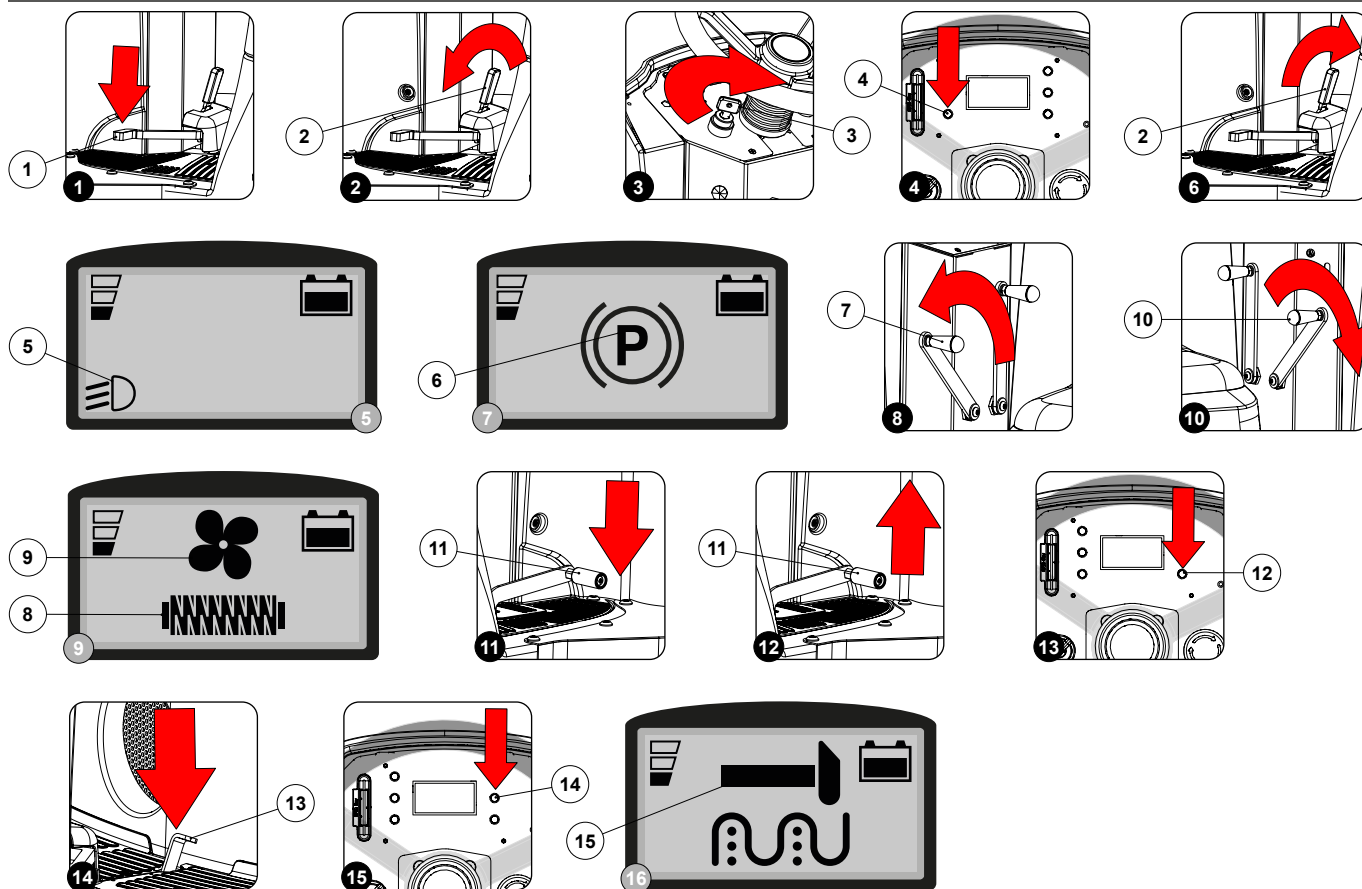

Для начала работы с машиной выполните следующие действия:

1. Выполните все виды проверки, указанные в разделе «ПОДГОТОВКА К РАБОТЕ» на странице 20.
2. Сядьте на сиденье водителя.
3. Убедитесь, что стояночный тормоз включен, нажмите на педаль рабочего тормоза (1) (рис. 1) и поверните против часовой стрелки рычаг (2) (рис. 2).
4. Установите главный выключатель в положение «I», поверните ключ (3) на четверть оборота по часовой стрелке (рис. 3).
5. При включении питания на дисплее будут выведены одна за другой несколько страниц.

i ВАЖНАЯ ИНФОРМАЦИЯ: на первой и второй страницах отображается наименование машины.

i ВАЖНАЯ ИНФОРМАЦИЯ: на третьей странице отображается:

- в верхней части экрана — номинальное значение напряжения и тип батареи, запрограммированной платой управления;
- в центральной части экрана отображается счетчик общего количества наработанных часов машины (в часах и минутах);
- в нижней части экрана отображается версия программного обеспечения установленной платы управления.

i ВАЖНАЯ ИНФОРМАЦИЯ: при включении машины также включаются рабочие фары, расположенные в передней части машины. Для увеличения яркости нажмите на кнопку (4) на панели управления (рис. 4); когда кнопка (4) активна, на дисплее управления отображается символ (5) (рис. 5).

6. Отключите стояночный тормоз, повернув рычаг (2) по часовой стрелке (рис. 6).

i ВАЖНАЯ ИНФОРМАЦИЯ: сразу после отключения стояночного тормоза на дисплее управления появится соответствующий символ (6) (рис. 7).

7. Ниже приводится порядок действий, которые необходимо выполнить для подметания с функцией всасывания.
8. Опустите центральную щетку, повернув против часовой стрелки рычаг (7), расположенный в задней части рулевой колонки (рис. 8).

i ВАЖНАЯ ИНФОРМАЦИЯ: как только центральная щетка коснется рабочей поверхности, на дисплее управления отобразится символ (8), а также появится символ (9) функции всасывания (рис. 9).

9. Опустите боковую щетку (боковые щетки), повернув по часовой стрелке рычаг (10), расположенный в задней части рулевой колонки (рис. 10).

- i** **ВАЖНАЯ ИНФОРМАЦИЯ:** используйте боковую щетку (боковые щетки) по краю периметра, поскольку она не подключена к всасыванию.
10. При нажатии на педаль хода (11) (**рис. 11**) машина начинает движение.
- i** **ВАЖНАЯ ИНФОРМАЦИЯ:** только после нажатия на педаль хода плата управления запустит двигатель всасывающего блока и моторедукторы привода центральной щетки и боковой щетки (боковых щеток).
- i** **ВАЖНАЯ ИНФОРМАЦИЯ:** во время прохождения первых метров отрегулируйте рабочую скорость с учетом количества собираемых отходов и мусора.
- i** **ВАЖНАЯ ИНФОРМАЦИЯ:** порядок регулировки скорости движения вперед см. в разделе «РЕГУЛИРОВАНИЕ СКОРОСТИ ПЕРЕМЕЩЕНИЯ (модели с питанием от батареи)» на странице 27.
- i** **ВАЖНАЯ ИНФОРМАЦИЯ:** для движения обратным ходом необходимо переместить вверх педаль (11) (**рис. 12**), см. раздел «ПЕДАЛЬ УПРАВЛЕНИЯ ДВИЖЕНИЕМ» на странице 26.
11. С этого момента машина будет работать с полной производительностью до тех пор, пока не разрядится батарея или не заполнится мусорный бак.
- i** **ВАЖНАЯ ИНФОРМАЦИЯ:** периодически проверяйте мусорный бак на предмет заполнения и при необходимости опорожняйте его. Учитывайте, что вес собранной грязи пропорционален плотности подметаемого материала. При сборе таких тяжелых отходов, как песок, земля, гравий и т. д., рекомендуется заполнять мусорный бак не более чем на 70 %, поскольку в противном случае его опорожнение может быть затруднено.
- !** **ВНИМАНИЕ:** отключайте всасывание, если вы собираетесь работать на мокрых или влажных поверхностях, чтобы не вывести из строя фильтр. При отключении всасывания не запускайте встряхивание фильтра.
- i** **ВАЖНАЯ ИНФОРМАЦИЯ:** для отключения всасывания нажмите на кнопку (12) на панели управления (**рис. 13**). При нажатии кнопки (12) символ (9) на дисплее управления погаснет (**рис. 9**).
- i** **ВАЖНАЯ ИНФОРМАЦИЯ:** если в процессе работы возникает необходимость в уборке объемных отходов, например жестяных банок или бутылок, нажмите на педаль управления передним клапаном (13) (**рис. 14**), чтобы центральная щетка могла их убрать.
- i** **ВАЖНАЯ ИНФОРМАЦИЯ:** для того чтобы всасывание было достаточно мощным, очищайте фильтр всасывающего блока примерно каждые 15 минут и каждый раз перед опорожнением мусорного бака. Чтобы сделать это, действуйте следующим образом:
- Остановите машину и включите стояночный тормоз, нажмите на педаль рабочего тормоза (1) (**рис. 1**) и поверните рычаг (2) против часовой стрелки (**рис. 2**). Как только стояночный тормоз будет включен, на дисплее управления появится соответствующий символ (6) (**рис. 7**).
 - Включите вибровстряхиватель на фильтре, нажав кнопку (14) на панели управления (**рис. 15**).
- i** **ВАЖНАЯ ИНФОРМАЦИЯ:** при нажатии на кнопку (14) двигатель всасывающего блока незамедлительно отключится (если был включен), после чего ненадолго запустится вибровстряхиватель. В течение этого времени на дисплее управления будет гореть соответствующий символ (15) (**рис. 16**). По окончании работы, если до этого двигатель всасывающего блока работал, он автоматически запустится снова.
- i** **ВАЖНАЯ ИНФОРМАЦИЯ:** между операциями чистки фильтра необходимо выдерживать интервал в пять секунд.

НАЧАЛО РАБОТЫ (модели с питанием от двигателя внутреннего сгорания)

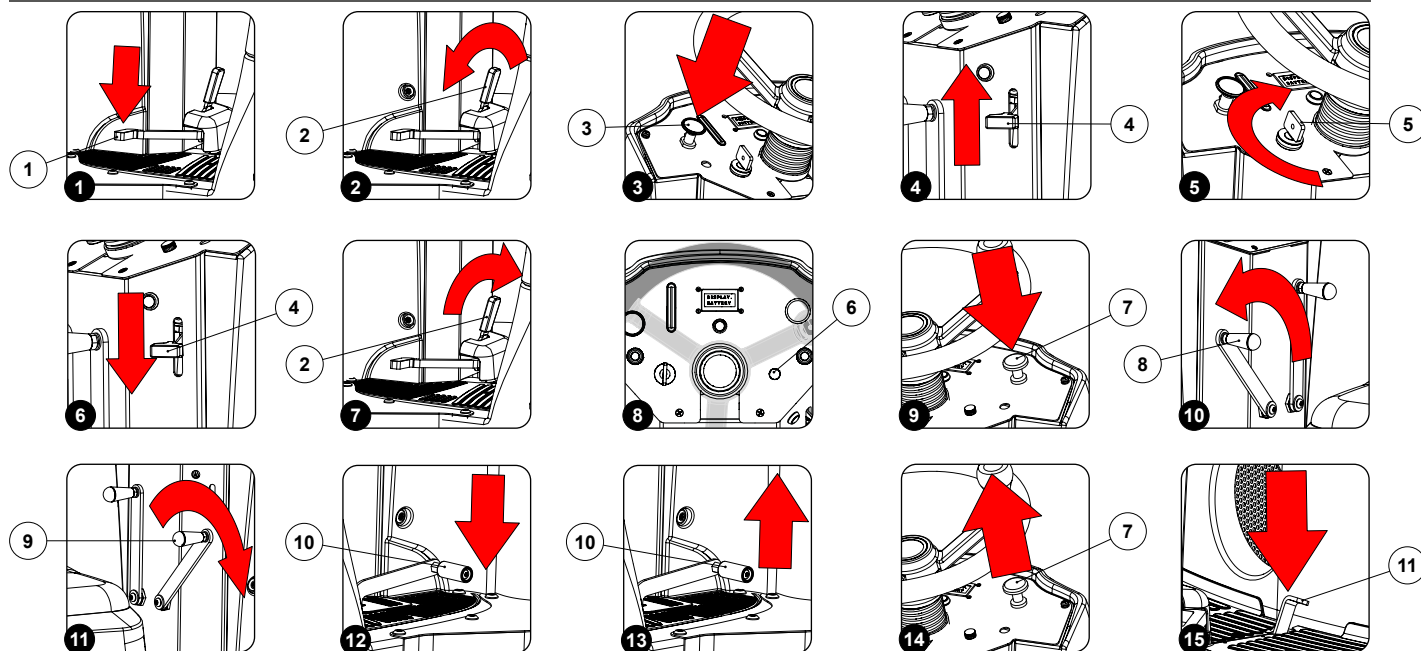

ПРЕДУПРЕЖДЕНИЕ: в целях собственной безопасности не запускайте двигатель в закрытом помещении, поскольку выхлопные газы содержат окись углерода (угарный газ) — ядовитый газ, который может быстро заполнять закрытое пространство, вызывать расстройства и даже приводить к летальному исходу.

ПРЕДУПРЕЖДЕНИЕ: вдыхание угарного газа может привести к потере сознания и летальному исходу.

Для начала работы с машиной выполните следующие действия:

1. Выполните все виды проверки, указанные в разделе «ПОДГОТОВКА К РАБОТЕ» на странице 20.
2. Сядьте на сиденье водителя.
3. Убедитесь, что стояночный тормоз включен, нажмите на педаль рабочего тормоза (1) (рис. 1) и поверните против часовой стрелки рычаг (2) (рис. 2).
4. Выполните все действия, описанные в разделе «ЗАПУСК ДВИГАТЕЛЯ» руководства по эксплуатации и техническому обслуживанию самого двигателя, поставляемого вместе с машиной.

ВАЖНАЯ ИНФОРМАЦИЯ: прежде чем запускать двигатель, проверьте, чтобы ручка (3) регулировки стартера двигателя находилась в положении «ЗАКРЫТО» (рис. 3).

ВАЖНАЯ ИНФОРМАЦИЯ: прежде чем запускать двигатель, проверьте, чтобы ручка (4) регулировки режима работы двигателя находилась в положении «ХОЛОСТОЙ ХОД» (рис. 4).

ВАЖНАЯ ИНФОРМАЦИЯ: главный выключатель (5) располагается на панели управления (рис. 5).

ВАЖНАЯ ИНФОРМАЦИЯ: для обеспечения правильной работы машины сразу после запуска двигателя внутреннего сгорания установите рычаг (4) регулировки режима работы двигателя на максимальный уровень (рис. 6).

5. При включении питания на дисплей будут выведены одна за другой несколько страниц.

ВАЖНАЯ ИНФОРМАЦИЯ: первая страница в верхней строке показывает, какой тип счетчика часов был установлен, в этом случае общий счетчик часов (для просмотра другого типа счетчика часов, например, частичного, обратитесь к специализированному или обученному персоналу авторизованного сервисного центра). В нижней строке отображается установка «сервис» (в этом случае нет настроек).

ВАЖНАЯ ИНФОРМАЦИЯ: вторая страница показывает, какая технология питания была установлена для функционирования машины.

ВАЖНАЯ ИНФОРМАЦИЯ: Третья и последняя экранная страница, "работа", отображает состояние заряда батарей и общее время работы. Когда двигатель внутреннего сгорания подает питание на пусковую батарею, верхняя строка состоит из 8 светящихся штрихов, изображающих батарейку. Строка внизу показывает часы и минуты работы. Мигающий символ ":" указывает на то, что счётчик ведёт подсчёт времени работы машины.

ВАЖНАЯ ИНФОРМАЦИЯ: при включении машины также включаются рабочие фары, расположенные в передней части машины.

6. Отключите стояночный тормоз, повернув рычаг (2) по часовой стрелке (рис. 7).

i **ВАЖНАЯ ИНФОРМАЦИЯ:** при отключении стояночного тормоза индикаторная лампочка красного цвета (6) на панели управления гаснет (рис. 8).

7. Ниже приводится порядок действий, которые необходимо выполнить для подметания с функцией всасывания.

8. Запустите двигатель всасывающего блока, переместив вниз ручку (7) на панели управления (рис. 9).

9. Опустите центральную щетку, повернув против часовой стрелки рычаг (8), расположенный в задней части рулевой колонки (рис. 10).

10. Опустите боковую щетку (боковые щетки), повернув по часовой стрелке рычаг (9), расположенный в задней части рулевой колонки (рис. 11).

i **ВАЖНАЯ ИНФОРМАЦИЯ:** используйте боковую щетку (боковые щетки) по краю периметра, поскольку она не подключена к всасыванию.

11. При нажатии на педаль хода (10) (рис. 12) машина начинает движение.

i **ВАЖНАЯ ИНФОРМАЦИЯ:** только после нажатия на педаль хода плата управления запустит двигатель всасывающего блока и моторедукторы привода центральной щетки и боковой щетки (боковых щеток).

i **ВАЖНАЯ ИНФОРМАЦИЯ:** во время прохождения первых метров отрегулируйте рабочую скорость с учетом количества собираемых отходов и мусора.

i **ВАЖНАЯ ИНФОРМАЦИЯ:** для движения обратным ходом необходимо переместить вверх педаль (10) (рис. 13), см. раздел «ПЕДАЛЬ УПРАВЛЕНИЯ ДВИЖЕНИЕМ» на странице 26.

12. С этого момента машина будет работать с полной производительностью до тех пор, пока не закончится топливо или не заполнится мусорный бак.

i **ВАЖНАЯ ИНФОРМАЦИЯ:** периодически проверяйте мусорный бак на предмет заполнения и при необходимости опорожняйте его. Учитывайте, что вес собранной грязи пропорционален плотности подметаемого материала. При сборе таких тяжелых отходов, как песок, земля, гравий и т. д., рекомендуется заполнять мусорный бак не более чем на 70 %, поскольку в противном случае его опорожнение может быть затруднено.

! **ВНИМАНИЕ:** отключайте всасывание, если вы собираетесь работать на мокрых или влажных поверхностях, чтобы не вывести из строя фильтр. При отключении всасывания не запускайте встряхивание фильтра.

i **ВАЖНАЯ ИНФОРМАЦИЯ:** для отключения всасывания переместите вверх ручку (7) на панели управления (рис. 14). Не перемещайте ее до упора, в противном случае включится вибровстряхиватель.

i **ВАЖНАЯ ИНФОРМАЦИЯ:** если в процессе работы возникает необходимость в уборке объемных отходов, например жестяных банок или бутылок, нажмите на педаль управления передним клапаном (11) (рис. 15), чтобы центральная щетка могла их убрать.

i **ВАЖНАЯ ИНФОРМАЦИЯ:** для того чтобы всасывание было достаточно мощным, очищайте фильтр всасывающего блока примерно каждые 15 минут и каждый раз перед опорожнением мусорного бака. Чтобы сделать это, действуйте следующим образом:

- Остановите машину и включите стояночный тормоз, нажмите на педаль рабочего тормоза (1) (рис. 1) и поверните рычаг (2) против часовой стрелки (рис. 2). Как только стояночный тормоз будет включен, на панели управления загорится индикаторная лампочка (6) (рис. 8).
- Включите установленный на фильтре вибровстряхиватель, переместив до упора вверх ручку (7) на панели управления (рис. 14).

i **ВАЖНАЯ ИНФОРМАЦИЯ:** включайте вибровстряхиватель не более чем на три секунды. Между операциями чистки фильтра необходимо выдерживать интервал в пять секунд.

ДОПОЛНИТЕЛЬНЫЕ ФУНКЦИИ

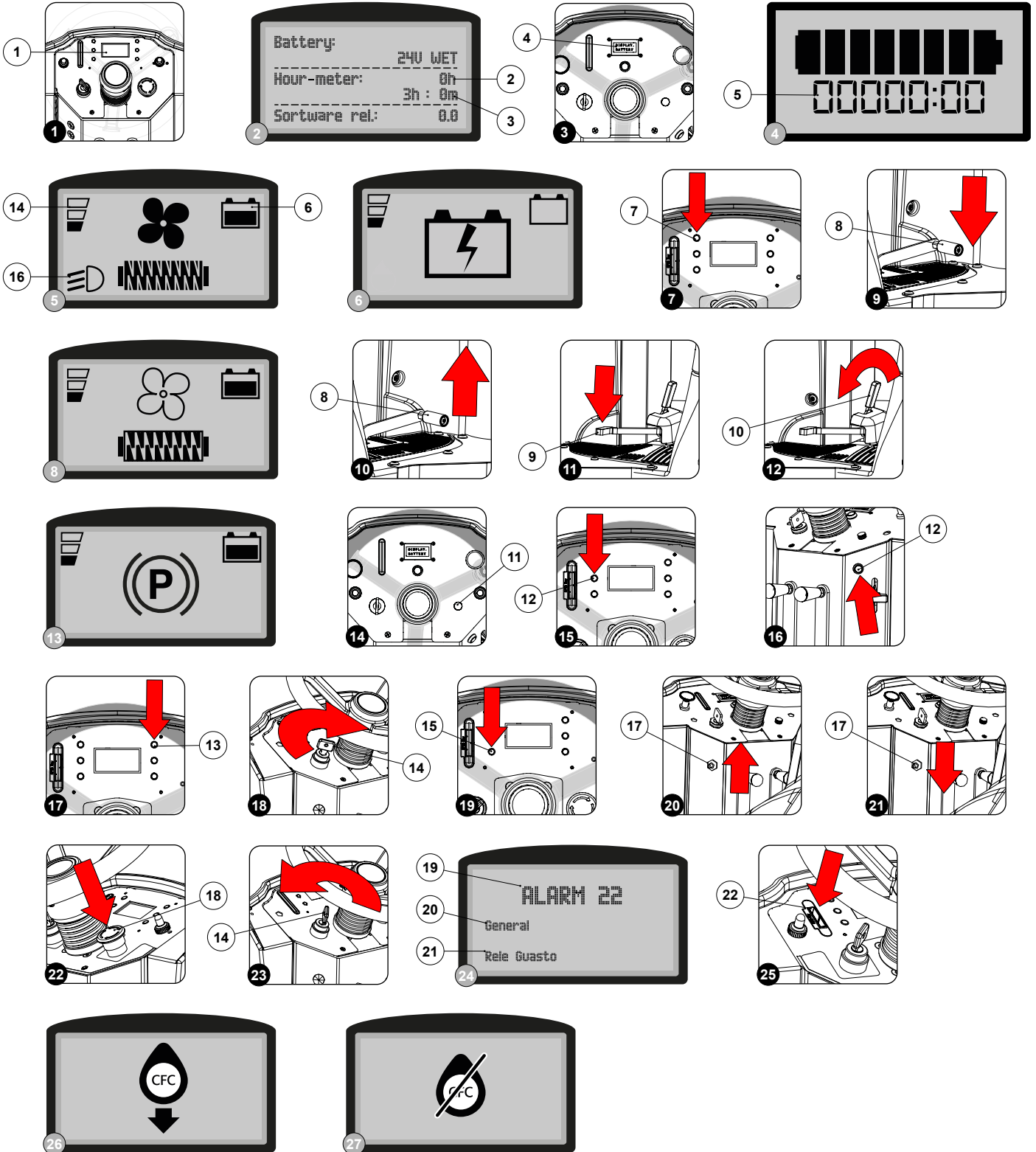

СЧЕТЧИК МОТОЧАСОВ

Для моделей с питанием от батареи: на приборной панели машины есть дисплей управления (1) (рис. 1), в центральной части третьей страницы, открывающейся после включения, отображается время работы машины.

В первой строке вы увидите общее количество моточасов (2), а во второй строке — текущее время использования машины (3) (рис. 2).

ВАЖНАЯ ИНФОРМАЦИЯ: цифры, за которыми следует буква «h», представляют собой часы, в то время как цифры, за которыми следует буква «m», обозначают десятые доли часа (десятая часть часа соответствует шести минутам).

ВАЖНАЯ ИНФОРМАЦИЯ: порядок смены типа отображаемого счетчика (общее количество часов) см. в руководстве под названием «10084457-AA_РУКОВОДСТВО ПО КОНФИГУРАЦИИ ИНТЕРФЕЙСА ПОЛЬЗОВАТЕЛЯ (ДИСПЛЕЙ 2)», поставляемом вместе с машиной. В качестве заводской установки отображается счетчик общего количества часов, относящийся к ключу зажигания.

Для моделей с питанием от двигателя внутреннего сгорания: на приборной панели машины есть дисплей управления (4) (рис. 3), в нижней части третьей страницы, открывающейся после включения, отображается время использования машины (5) (рис. 4).

ВАЖНАЯ ИНФОРМАЦИЯ: цифры перед символом «:» обозначают часы работы машины; цифры после символа «:» обозначают минуты работы машины.

ИНДИКАТОР УРОВНЯ ЗАРЯДА БАТАРЕЙ (модели с питанием от батареи)

На панели управления машины есть дисплей управления (1) (рис. 1), в правой верхней части рабочего экрана находится графический символ (6) индикатора уровня заряда батарей (рис. 5).

ВАЖНАЯ ИНФОРМАЦИЯ: когда установленные в машине батареи полностью заряжены, индикатор состоит из пяти светящихся штрихов. По мере разрядки батарей штрихи гаснут.

ВАЖНАЯ ИНФОРМАЦИЯ: При минимальном уровне заряда графический символ начнет мигать, и через несколько секунд в центре экрана появится рисунок большего размера (рис. 6), в этом случае необходимо переместить машину в место, используемое для зарядки батарей.

ВАЖНАЯ ИНФОРМАЦИЯ: когда заряд батарей опускается до минимального уровня, двигатели щеток автоматически выключаются. При этом оставшийся заряд позволяет закончить работу, прежде чем начать зарядку.

ВАЖНАЯ ИНФОРМАЦИЯ: Через несколько секунд после того, как заряд батарей опускается до минимального уровня, двигатель всасывающего блока автоматически выключается. Оставшийся заряд позволяет перевести машину в место, оборудованное для зарядки.

РЕЖИМ ECO (модели с питанием от батареи)

Режим ECO устанавливает рабочую конфигурацию, которая снижает уровень шума и экономит энергию.

ВКЛЮЧЕНИЕ - ВЫКЛЮЧЕНИЕ РЕЖИМА ECO (модели с питанием от батареи)

Для включения и выключения режима работы ECo во время использования машины нажмите кнопку (7) на панели управления (рис. 7).

ВАЖНАЯ ИНФОРМАЦИЯ: Режим ECo уменьшает скорость моторредукторов щеток и двигателя всасывающего блока, таким образом сокращая энергопотребление машины.

ВАЖНАЯ ИНФОРМАЦИЯ: при включенном режиме ECo на дисплее управления будут отображаться только контуры символов двигателя всасывающего блока и щетки (рис. 8).

ПЕДАЛЬ УПРАВЛЕНИЯ ДВИЖЕНИЕМ

Машина оснащена педалью управления движением. Для движения вперед нажмите на педаль (8) (рис. 9); для движения обратным ходом переместите вверх педаль (8) (рис. 10).

ВАЖНОЕ ПРИМЕЧАНИЕ: как только машина начнет движение назад, зуммер заднего хода будет издавать прерывистый сигнал.

ВАЖНОЕ ПРИМЕЧАНИЕ: если вы нажмете кнопку гудка при движении задним ходом, она будет проигнорирована, поскольку приоритет в данном случае у зуммера (прерывистый сигнал).



ВАЖНОЕ ПРИМЕЧАНИЕ: если движение назад осуществляется при центральной щетке и боковой щетке (боковых щетках), находящихся в рабочем положении, соответствующие моторредукторы не выключатся и продолжат работать.

РАБОЧИЙ ТОРМОЗ

Машина оснащена механическим тормозом, установленным на переднем колесе. Для торможения в нормальных условиях достаточно нажать педаль рабочего тормоза (9) (рис. 11).

СТОЯНОЧНЫЙ ТОРМОЗ



Машина оснащена механическим тормозом, установленным на переднем колесе. Для включения стояночного тормоза в нормальных условиях достаточно нажать на педаль рабочего тормоза (9) (рис. 11) и переместить влево рычаг управления стояночным тормозом (10) (рис. 12).

-  **ВАЖНОЕ ПРИМЕЧАНИЕ:** у моделей с питанием от батареи сразу после включения стояночного тормоза на дисплее управления на весь экран отобразится соответствующий символ (рис. 13).
-  **ВАЖНОЕ ПРИМЕЧАНИЕ:** у моделей с питанием от двигателя внутреннего сгорания при включении стояночного тормоза на панели управления загорается индикатор красного цвета (11) (рис. 14).
-  **ВАЖНОЕ ПРИМЕЧАНИЕ:** Когда стояночный тормоз включен, тяговый двигатель отключен.

АКУСТИЧЕСКАЯ СИГНАЛИЗАЦИЯ



Для моделей с питанием от батареи: звуковой сигнал подается нажатием кнопки (12) на панели управления (рис. 15). При ее нажатии установленный в машине зуммер начинает издавать непрерывный сигнал.

Для моделей с питанием от двигателя внутреннего сгорания: звуковой сигнал подается нажатием кнопки (12), расположенной в задней части рулевой колонки (рис. 16). При ее нажатии установленный в машине зуммер начинает издавать непрерывный сигнал.

-  **ВАЖНОЕ ПРИМЕЧАНИЕ:** при нажатии кнопки (12) установленный в машине зуммер начинает издавать непрерывный сигнал.
-  **ВАЖНОЕ ПРИМЕЧАНИЕ:** Если кнопка (12) нажата во время обратного хода, будет слышен только прерывистый сигнал зуммера, подключенный к реверсу.

РЕГУЛИРОВАНИЕ СКОРОСТИ ПЕРЕМЕЩЕНИЯ (модели с питанием от батареи)

Для регулировки скорости перемещения нажмите кнопку (13) на панели управления (рис. 17); нажатие кнопки позволяет регулировать скорость перемещения машины.

-  **ВАЖНОЕ ПРИМЕЧАНИЕ:** Выбранный уровень отображается посредством символа (14) на панели управления (рис. 5).
-  **ВАЖНОЕ ПРИМЕЧАНИЕ:** При каждом нажатии кнопки (13) скорость движения машины увеличивается, и при достижении максимального уровня, отсчет скорости снова начнется с первого уровня. Продолжая нажимать на кнопку, вы изменяете скорость движения машины. Существуют три уровня скорости (50% - 75% - 100%).
-  **ВАЖНОЕ ПРИМЕЧАНИЕ:** Скорость заднего хода меньше скорости переднего хода согласно требованиям действующего законодательства по технике безопасности.



РАБОЧИЕ ФАРЫ

Машина оснащена передними рабочими фарами, которые можно включать в режиме «габаритов» или «ближнего света».

На машинах с питанием от батареи передние фары включаются в режиме «габаритов» сразу после включения машины. Для запуска машины установите главный выключатель в положение «I», повернув ключ (14) на четверть оборота вправо (рис. 18).



-  **ВАЖНОЕ ПРИМЕЧАНИЕ:** для моделей с питанием от батареи: для увеличения яркости передних фар (для их включения в режиме «ближнего света») необходимо нажать кнопку (15) на панели управления (рис. 19). При нажатии кнопки (15) на дисплее управления отобразится соответствующий символ (16) (рис. 5).

На машинах с питанием от двигателя внутреннего сгорания для включения передних фар в режиме «габаритов» после включения машины (см. раздел «ЗАПУСК ДВИГАТЕЛЯ» руководства по эксплуатации и техническому обслуживанию самого двигателя, поставляемого вместе с машиной) переведите вверх рычаг (17) переключателя управления передними фарами (рис. 20).

-  **ВАЖНОЕ ПРИМЕЧАНИЕ:** для моделей с питанием от двигателя внутреннего сгорания: для увеличения яркости передних фар (для их включения в режиме «ближнего света») необходимо перевести вниз рычаг (17) переключателя управления передними фарами (рис. 21).
-  **ВАЖНОЕ ПРИМЕЧАНИЕ:** для моделей с питанием от двигателя внутреннего сгорания: для выключения передних фар необходимо перевести в центральное положение (положение «0») рычаг () переключателя управления передними фарами.

АВАРИЙНАЯ КНОПКА

Если в ходе работы возникли проблемы, нажмите кнопку аварийной остановки (18) на панели управления (рис. 22).

-  **ОСТОРОЖНО:** эта команда размыкает электрическую цепь машины.
-  **ВАЖНАЯ ИНФОРМАЦИЯ:** Чтобы возобновить работу после устранения неисправности:
 1. Установите главный выключатель в положение «0», повернув ключ (14) на четверть оборота против часовой стрелки (рис. 23).
 2. Поверните аварийную кнопку (18) в соответствии с нанесенными на нее пиктограммами.
 3. Выполните все операции по включению машины.

АВАРИЙНЫЙ ЭКРАН (модели с питанием от батареи)

При возникновении аварийного сигнала на дисплей управления выводится аварийный экран (**рис. 24**), который отображается вплоть до устранения ошибки.

ВАЖНОЕ ПРИМЕЧАНИЕ: в первой строке аварийного экрана отображается код ошибки (19); во второй строке указан источник ошибки (20); в третьей строке содержится краткое описание типа возникшей ошибки (21).

При наличии ошибки выполните следующие операции:

1. Немедленно остановите машину.
2. Если сообщение об ошибке не исчезает, выключите машину, подождите не менее десять секунд и снова включите машину.
3. Если ошибка сохраняется, обратитесь в ближайший сервисный центр.

Перечень аварийных сигналов:

НОМЕР	ТИП	ОПИСАНИЕ
AL_1	Function	Токовая защита щеток
AL_2	Function	Токовая защита всасывающего блока
AL_3	Function	Силовая схема щеток или всасывающего блока повреждена
AL_4	Function	Перегрузка по току на выходах щетки и блока всасывания
AL_5	Function	Тепловая защита силовой схемы щетки и блока всасывания
AL_8	Function	Токовая защита: правая боковая щетка
AL_9	Function	Токовая защита: левая боковая щетка
AL_13	Function	Разрыв потенциометра
AL_14	Тяга	Нажата педаль при включении
AL_15	Тяга	Тепловая защита на стадии тяги

НОМЕР	ТИП	ОПИСАНИЕ
AL_16	Тяга	Силовая схема тягового блока повреждена
AL_17	Тяга	Перегрузка на выходе блока тяги
AL_18	Тяга	Токовая защита блока тяги
AL_19	Тяга	Силовая схема тягового блока считывается как поврежденная
AL_20	Общие	Ошибка считывания внутренней памяти
AL_21	Общие	Неправильная последовательность клавиш
AL_22	Общие	Повреждение общего реле
AL_23	Общие	Перенапряжение
AL_24	Общие	Аккумулятор не подключен к плате функций
AL_25	Общие	Отсутствие связи между кнопочной панелью и функциями

ФУНКЦИЯ COMAC FLEET CARE (модели CFC)

По запросу машина может оснащаться функцией Comac Fleet Care — системой автоматического управления парком имеющихся машин. Система CFC позволяет осуществлять удаленный контроль над техническим состоянием машин, проверять, используются ли они и, если да, то где и кем, оценивать необходимость в проведении технического обслуживания, обеспечивая таким образом своевременное выполнение технических работ и не допуская внепланового ремонта.

ИСПОЛЬЗОВАНИЕ ЭЛЕКТРОННОГО КЛЮЧА (модели с системой CFC)

Для активации записи данных для автоматического управления парком на моделях машин, оснащенных системой COMAC FLEET CARE, после появления страницы, на которой отображается версия программного обеспечения машины, вставьте электронный ключ в отверстие (22) на панели управления (**рис. 24**).

ВАЖНАЯ ИНФОРМАЦИЯ: если для функционирования машины потребуется вставить электронный ключ, на дисплее управления появится соответствующая страница **рис. 25**. Если вставленный электронный ключ не был активирован, на дисплее управления появится соответствующая страница **рис. 26**.

ПО ОКОНЧАНИИ РАБОТЫ

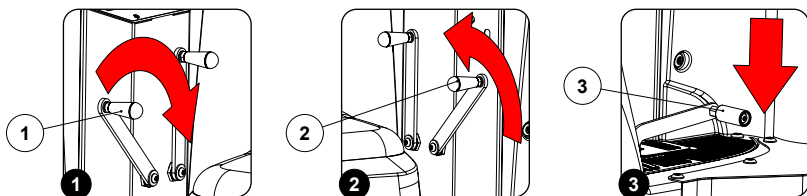

В конце работы и перед началом выполнения любых работ по техобслуживанию следует выполнить следующие операции:

1. Поверните рычаг управления центральной щеткой (1) против часовой стрелки (**рис. 1**): таким образом щетка поднимется над полом.
2. Поверните рычаг управления боковой щеткой (боковыми щетками) (2) по часовой стрелке (**рис. 2**): таким образом боковая щетка (боковые щетки) поднимется над полом.
3. При нажатии на педаль хода (3) (**Рис.3**) машина начинает движение.
4. Отведите машину в место, оборудованное для выполнения техобслуживания.

⚠ ПРЕДУПРЕЖДЕНИЕ: место, предназначенное для выполнения этой операции, должно соответствовать местным нормам, действующим в сфере безопасности труда и охраны окружающей среды.

5. Выполните все операции, указанные в колонке «ЕЖЕДНЕВНОЕ ОБСЛУЖИВАНИЕ» в главе «РЕКОМЕНДУЕМОЕ ПЛАНОВОЕ ТЕХНИЧЕСКОЕ ОБСЛУЖИВАНИЕ» на странице 29.
6. По завершении работ по техобслуживанию отведите машину в место, предназначенное для ее парковки.

⚠ ВНИМАНИЕ: припаркуйте машину в закрытом месте на ровной поверхности. В непосредственной близости от нее не должно быть предметов, которые могут стать причиной повреждения или быть повреждены при контакте с машиной.

7. Выполните операции по приведению устройства в безопасное состояние (см. раздел «УСТАНОВКА МАШИНЫ В БЕЗОПАСНОЕ СОСТОЯНИЕ» на странице 15).

РЕКОМЕНДУЕМОЕ ПЛАНОВОЕ ТЕХНИЧЕСКОЕ ОБСЛУЖИВАНИЕ

ИНТЕРВАЛ	КОМПОНЕНТЫ МАШИНЫ	ПРОЦЕДУРА	СПРАВКА
ЕЖЕДНЕВНОЕ ПЕРЕД ВЫВОДОМ ИЗ ЭКСПЛУАТАЦИИ НА ПРОДОЛЖИТЕЛЬНОЕ ВРЕМЯ	МУСОРНЫЙ БАК	Опорожните мусорный бак.	«ОПОРОЖНЕНИЕ МУСОРНОГО БАКА» на странице 30.
	ФИЛЬТР ВСАСЫВАЮЩЕГО БЛОКА	Очистите фильтр всасывающей камеры.	«ОЧИСТКА ФИЛЬТРА ВСАСЫВАЮЩЕГО БЛОКА» на странице 32.
	ПОДМЕТАЮЩИЙ БЛОК	Очистите центральную щетку.	«ОЧИСТКА ЦЕНТРАЛЬНОЙ ЩЕТКИ» на странице 33.
		Очистите боковую щетку (боковые щетки)	«ОЧИСТКА БОКОВОЙ ЩЕТКИ» на странице 33.
ДВИГАТЕЛЬ ВНУТРЕННЕГО СГОРАНИЯ	Надлежащее техническое обслуживание является крайне важным для надежной работы двигателя внутреннего сгорания. Выполняйте все работы, приведенные в разделе «ТЕХНИЧЕСКОЕ ОБСЛУЖИВАНИЕ ДВИГАТЕЛЯ» руководства по эксплуатации и техническому обслуживанию двигателя, поставляемого вместе с машиной.		
ЕЖЕНЕДЕЛЬНОЕ	БЛОК ПИТАНИЯ	Надлежащее техническое обслуживание является крайне важным для надежной работы батарей питания. Выполняйте все работы, приведенные в руководстве по эксплуатации и техническому обслуживанию батарей, поставляемом вместе с самой батареей.	
	ДВИГАТЕЛЬ ВНУТРЕННЕГО СГОРАНИЯ	Надлежащее техническое обслуживание является крайне важным для надежной работы двигателя внутреннего сгорания. Выполняйте все работы, приведенные в разделе «ТЕХНИЧЕСКОЕ ОБСЛУЖИВАНИЕ ДВИГАТЕЛЯ» руководства по эксплуатации и техническому обслуживанию двигателя, поставляемого вместе с машиной.	
	ГИДРОСИСТЕМА (модели с питанием от двигателя внутреннего сгорания)	Проверьте уровень масла в гидросистеме машины.	«ПРОВЕРКА УРОВНЯ МАСЛА В ГИДРОСИСТЕМЕ (модели с питанием от двигателя внутреннего сгорания)» на странице 33.

Перед выполнением любого планового технического обслуживания выполните следующее:

1. Установите машину в месте, оборудованном для выполнения техобслуживания.

⚠ ПРЕДУПРЕЖДЕНИЕ: место, предназначенное для выполнения этой операции, должно соответствовать местным нормам, действующим в сфере безопасности труда и охраны окружающей среды.

2. Выполните операции по приведению устройства в безопасное состояние (см. раздел «УСТАНОВКА МАШИНЫ В БЕЗОПАСНОЕ СОСТОЯНИЕ» на странице 15).

🧤 ПРЕДУПРЕЖДЕНИЕ: Рекомендуется носить СИЗ (средства индивидуальной защиты), соответствующие виду выполняемой работы.

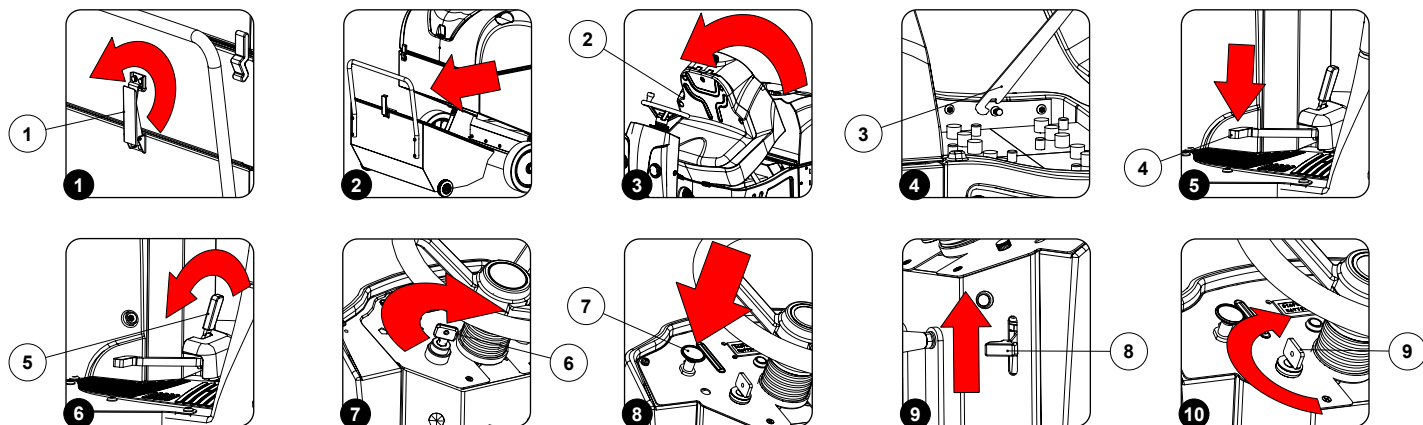

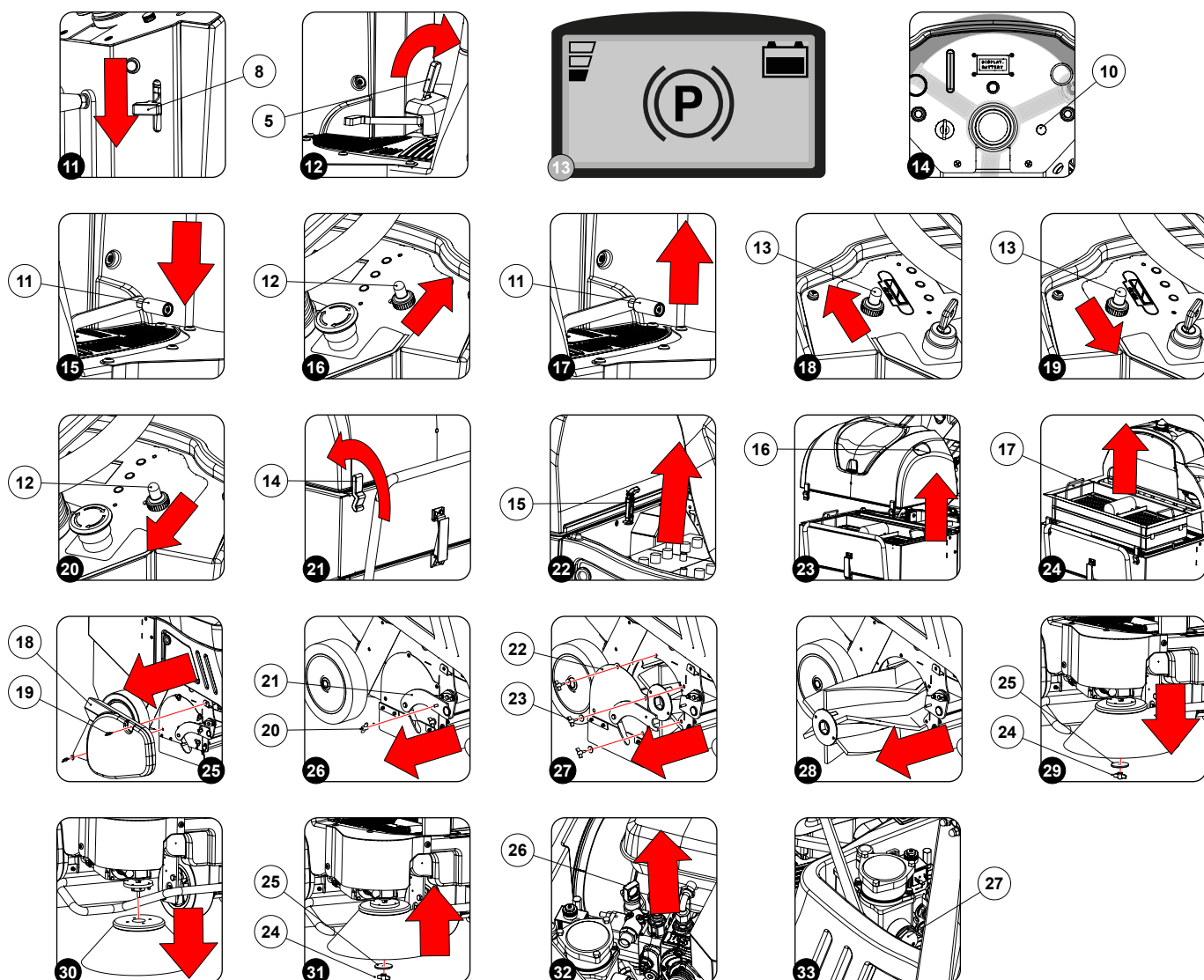

ОПОРОЖНЕНИЕ МУСОРНОГО БАКА

Для опорожнения мусорного бака в модификации с ручным управлением выполните следующие действия:

1. Перейдите к задней части машины.
2. Раскройте фиксатор (1) (рис. 1).
3. Извлеките мусорный бак из шасси машины (рис. 2).
4. Переместите мусорный бак в зону утилизации отходов.

⚠ ПРЕДУПРЕЖДЕНИЕ: место, предназначенное для выполнения этой операции, должно соответствовать местным нормам, действующим в сфере безопасности труда и охраны окружающей среды.

5. Выбросьте содержимое мусорного бака в мусорный контейнер.

i ВАЖНАЯ ИНФОРМАЦИЯ: Учитывайте, что вес собранной грязи пропорционален плотности подметаемого материала.

6. Очистите внутреннюю часть мусорного бака.
7. Для повторного монтажа выполните операции в обратном порядке.

Для опорожнения мусорного бака в модификации с автоматическим управлением выполните следующие действия:

1. Перейдите к боковой части машины.
2. Поверните в положение технического обслуживания кожух сиденья (2) (рис. 3), не забыв активировать блокиратор вращения (3) во избежание случайного закрытия (рис. 4).

⚠ ВНИМАНИЕ: указанные ниже операции должны выполняться квалифицированным персоналом, а выполнение работ в неправильной последовательности может привести к сбоям в работе машины.

3. Для моделей с питанием от батареи: подсоедините разъем батареи к разъему электрооборудования машины.

4. Для моделей с питанием от двигателя внутреннего сгорания: переместите рычаг топливного клапана в положение ON (ВКЛ.), см. раздел «ЗАПУСК ДВИГАТЕЛЯ» руководства по эксплуатации и техническому обслуживанию двигателя внутреннего сгорания, поставляемого вместе с машиной.
5. Поверните кожух сиденья в рабочее положение, не забыв убрать блокиратор вращения, прежде чем повернуть кожух.
6. Сядьте на сиденье водителя.
7. Убедитесь, что стояночный тормоз включен, нажмите на педаль рабочего тормоза (4) (рис. 5) и поверните против часовой стрелки рычаг (5) (рис. 6).
8. Для моделей с питанием от батареи: установите главный выключатель в положение «I», поверните ключ (6) на четверть оборота по часовой стрелке (рис. 7).
9. Выполните все действия, описанные в разделе «ЗАПУСК ДВИГАТЕЛЯ» руководства по эксплуатации и техническому обслуживанию самого двигателя, поставляемого вместе с машиной.

 **ВАЖНАЯ ИНФОРМАЦИЯ:** прежде чем запускать двигатель, проверьте, чтобы ручка (7) регулировки стартера двигателя находилась в положении «ЗАКРЫТО» (рис. 8).

 **ВАЖНАЯ ИНФОРМАЦИЯ:** прежде чем запускать двигатель, проверьте, чтобы ручка (8) регулировки режима работы двигателя находилась в положении «ХОЛОСТОЙ ХОД» (рис. 9).

 **ВАЖНАЯ ИНФОРМАЦИЯ:** главный выключатель (9) располагается на панели управления (рис. 10).

 **ВАЖНАЯ ИНФОРМАЦИЯ:** для обеспечения правильной работы машины сразу после запуска двигателя внутреннего сгорания установите рычаг (8) регулировки режима работы двигателя на максимальный уровень (рис. 11).

10. Отключите стояночный тормоз, повернув рычаг (5) по часовой стрелке (рис. 12).

 **ВАЖНАЯ ИНФОРМАЦИЯ:** у моделей с питанием от батареи при отключении стояночного тормоза соответствующая иконка на дисплее управления гаснет (рис. 13).

 **ВАЖНАЯ ИНФОРМАЦИЯ:** у моделей с питанием от двигателя внутреннего сгорания при отключении стояночного тормоза индикатор красного цвета (10) на дисплее управления гаснет (рис. 14).

11. При нажатии на педаль хода (11) (рис. 15) машина начинает движение. Переместите ее в зону утилизации отходов.

 **ПРЕДУПРЕЖДЕНИЕ:** место, предназначенное для выполнения этой операции, должно соответствовать местным нормам, действующим в сфере безопасности труда и охраны окружающей среды.

12. Расположитесь рядом с мусорным контейнером, предназначенным для утилизации отходов.

 **ВНИМАНИЕ:** рассчитайте надлежащую дистанцию между машиной и мусорным контейнером, учитывая радиус поворота мусорного бака во время его перемещения.

13. Включите стояночный тормоз, нажмите на педаль рабочего тормоза (4) (рис. 5) и поверните против часовой стрелки рычаг (5) (рис. 6).

 **ВАЖНАЯ ИНФОРМАЦИЯ:** у моделей с питанием от батареи при включении стояночного тормоза на дисплее управления на весь экран отображается соответствующая иконка (рис. 13).

 **ВАЖНАЯ ИНФОРМАЦИЯ:** у моделей с питанием от двигателя внутреннего сгорания при включении стояночного тормоза на панели управления загорается индикатор красного цвета (10) (рис. 14).

14. Переместите вверх рукоятку (12) на панели управления (рис. 16). Мусорный бак начнет подниматься. Поворачивайте мусорный бак до достижения нужной высоты.

 **ВНИМАНИЕ:** во время выполнения данной операции убедитесь в отсутствии людей рядом с машиной и мусорным контейнером для утилизации отходов.

15. Отключите стояночный тормоз, повернув рычаг (5) по часовой стрелке (рис. 12).

 **ВАЖНАЯ ИНФОРМАЦИЯ:** у моделей с питанием от батареи при отключении стояночного тормоза соответствующая иконка на дисплее управления гаснет (рис. 13).

 **ВАЖНАЯ ИНФОРМАЦИЯ:** у моделей с питанием от двигателя внутреннего сгорания при отключении стояночного тормоза индикатор красного цвета (10) на дисплее управления гаснет (рис. 14).

16. При перемещении педали хода (11) вверх (рис. 17) машина начинает движение назад.

17. Переместите машину к мусорному контейнеру для утилизации отходов таким образом, чтобы мусорный бак оказался в бункере контейнера.

 **ПРЕДУПРЕЖДЕНИЕ:** уменьшите скорость движения машины при поднятом над землей мусорном баке.

 **ПРЕДУПРЕЖДЕНИЕ:** запрещается производить разгрузку отходов, когда машина находится на уклоне.

 **ПРЕДУПРЕЖДЕНИЕ:** запрещается запускать встряхивание фильтра при поднятом над землей мусорном баке.

18. Остановите машину и включите стояночный тормоз, нажмите на педаль рабочего тормоза (4) (рис. 5) и поверните против часовой стрелки рычаг (5) (рис. 6).

 **ВАЖНАЯ ИНФОРМАЦИЯ:** у моделей с питанием от батареи при включении стояночного тормоза на дисплее управления на весь экран отображается соответствующая иконка (рис. 13).

 **ВАЖНАЯ ИНФОРМАЦИЯ:** у моделей с питанием от двигателя внутреннего сгорания при включении стояночного тормоза на панели управления загорается индикатор красного цвета (10) (рис. 14).

19. Переместите вверх рукоятку (13) на панели управления (рис. 18). Мусорный бак начнет поворачиваться и выгружать мусор в контейнер.

 **ВНИМАНИЕ:** помните о том, что для выполнения разгрузки отходов мусорный бак осуществляет поворот в направлении передней части машины.

20. По окончании разгрузки мусорного бака переместите вниз рукоятку (13) на панели управления (рис. 19). Мусорный бак начнет поворачиваться для возврата в рабочее положение.

21. Отключите стояночный тормоз, повернув рычаг (5) по часовой стрелке (рис. 12).

 **ВАЖНАЯ ИНФОРМАЦИЯ:** у моделей с питанием от батареи при отключении стояночного тормоза соответствующая иконка на дисплее управления гаснет (рис. 13).

 **ВАЖНАЯ ИНФОРМАЦИЯ:** у моделей с питанием от двигателя внутреннего сгорания при отключении стояночного тормоза индикатор красного цвета (10) на дисплее управления гаснет (рис. 14).

22. При нажатии на педаль хода (11) (рис. 15) машина начинает движение. Отсоедините ее от мусорного контейнера для утилизации отходов.

 **ПРЕДУПРЕЖДЕНИЕ:** уменьшите скорость движения машины при поднятом над землей мусорном баке.

 **ПРЕДУПРЕЖДЕНИЕ:** запрещается производить разгрузку отходов, когда машина находится на уклоне.

 **ВНИМАНИЕ:** рассчитайте надлежущую дистанцию между машиной и мусорным контейнером, учитывая радиус поворота мусорного бака во время его перемещения.

23. Включите стояночный тормоз, нажмите на педаль рабочего тормоза (4) (рис. 5) и поверните против часовой стрелки рычаг (5) (рис. 6).

 **ВАЖНАЯ ИНФОРМАЦИЯ:** у моделей с питанием от батареи при включении стояночного тормоза на дисплее управления на весь экран отображается соответствующая иконка (рис. 13).

 **ВАЖНАЯ ИНФОРМАЦИЯ:** у моделей с питанием от двигателя внутреннего сгорания при включении стояночного тормоза на панели управления загорается индикатор красного цвета (10) (рис. 14).

24. Очистите внутреннюю часть мусорного бака.

25. Переместите вниз рукоятку (12) на панели управления (рис. 20). Мусорный бак начнет опускаться и возвращаться в рабочее положение.

 **ВНИМАНИЕ:** во время выполнения данной операции убедитесь в отсутствии людей рядом с машиной и мусорным контейнером для утилизации отходов.

 **ВНИМАНИЕ:** если мусорный бак занимает неправильное положение, в работе машины что-то не так.

ОЧИСТКА ФИЛЬТРА ВСАСЫВАЮЩЕГО БЛОКА

Правильная чистка и целостность фильтра всасывающего блока гарантируют более высокую производительность машины во время ее эксплуатации. Рассмотрим на примере очистки панельного фильтра (для тканевого фильтра предусмотрена аналогичная последовательность действий).

1. Расположитесь в задней части машины и раскройте задние фиксаторы (14), блокирующие крышку всасывающего блока (рис. 21).
2. Расположитесь сбоку от машины и раскройте передний фиксатор (15), блокирующий крышку всасывающего блока (рис. 22).
3. Снимите крышку всасывающего блока, используя ручки (16), чтобы поднять ее (рис. 23).

 **ВНИМАНИЕ:** указанные ниже операции должны выполняться квалифицированным персоналом, а выполнение работ в неправильной последовательности может привести к сбоям в работе машины.

4. Отсоедините кабель питания вибровстряхивателя от электрооборудования машины.
5. Удалите предварительно собранный фильтр всасывающего блока из всасывающей камеры, установленной на машине, используя ручки (17) (рис. 24).
6. Очистите фильтр всасывающего блока с помощью пылесоса.

 **ВАЖНАЯ ИНФОРМАЦИЯ:** при необходимости очистите радиатор струей сжатого воздуха с расстояния не менее двадцати сантиметров.

 **ВНИМАНИЕ:** проверьте целостность и при необходимости замените.

7. По завершении работы повторите операции в обратном порядке, чтобы снова установить компоненты.

ОЧИСТКА ЦЕНТРАЛЬНОЙ ЩЕТКИ

Правильная чистка и целостность центральной щетки гарантируют более высокую производительность машины во время ее эксплуатации.

1. Расположитесь справа от машины и снимите правый боковой кожух (18), не забыв отвернуть барашковые гайки (19) (рис. 25), прежде чем перемещать кожух.
2. Удалите барашковую гайку (20), фиксирующую холостую опору центральной щетки (21) (рис. 26).
3. Снимите смотровую крышку центральной щетки (22), не забыв отвернуть барашковые гайки (23) (рис. 27), прежде чем перемещать кожух.
4. Извлеките щетку из внутренней части трубы (рис. 28), промойте ее под струей воды и удалите всю оставшуюся на щетине грязь.

 **ВНИМАНИЕ:** проверьте износ щетины и в случае чрезмерного износа замените щетку в соответствии с разделом «ЗАМЕНА ЦЕНТРАЛЬНОЙ ЩЕТКИ» на странице 34.

5. По завершении работы повторите операции в обратном порядке, чтобы снова установить компоненты.

 **ВНИМАНИЕ:** во время установки щетки следите за тем, чтобы пятиугольник, расположенный на щеточном валу, надлежащим образом сцеплялся с пятиугольником моторредуктора.

ОЧИСТКА БОКОВОЙ ЩЕТКИ

Тщательная очистка боковой щетки обеспечивает более эффективное выполнение уборки.

1. Расположитесь впереди справа машины.
2. Удалите барашковую гайку (24), обеспечивающую крепление боковой щетки к моторредуктору (рис. 29).
3. Снимите щетку (рис. 30), промойте ее под струей воды и удалите всю оставшуюся на щетине грязь.

 **ВНИМАНИЕ:** проверьте износ щетины и в случае чрезмерного износа замените щетку в соответствии с разделом «ЗАМЕНА БОКОВОЙ ЩЕТКИ» на странице 34.

4. По завершении работы повторите операции в обратном порядке, чтобы снова установить компоненты.

 **ВНИМАНИЕ:** не забудьте разместить специальную шайбу (25) между щеткой и барашковой гайкой (24) (рис. 31).

ПРОВЕРКА УРОВНЯ МАСЛА В ДВИГАТЕЛЕ ВНУТРЕННЕГО СГОРАНИЯ (модели с питанием от двигателя внутреннего сгорания)

Машина оснащена комплектом насадки для проверки уровня моторного масла. Для того чтобы проверить уровень масла, выполните следующие действия:

1. Расположитесь сбоку справа от машины.
2. Поверните в положение технического обслуживания кожух сиденья (2) (рис. 3), не забыв активировать блокиратор вращения (3) во избежание случайного закрывания (рис. 4).

 **ВНИМАНИЕ:** указанные ниже операции должны выполняться квалифицированным персоналом, а выполнение работ в неправильной последовательности может привести к сбоям в работе машины.

3. Удалите пробку наливного отверстия / щуп уровня масла (26) (рис. 32).
4. Выполните все действия, описанные в разделе «ПРОВЕРКА УРОВНЯ МАСЛА» руководства по эксплуатации и техническому обслуживанию самого двигателя, поставляемого вместе с машиной.
5. По окончании работ поверните кожух сиденья в рабочее положение, не забыв убрать блокиратор вращения, прежде чем повернуть кожух.

ПРОВЕРКА УРОВНЯ МАСЛА В ГИДРОСИСТЕМЕ (модели с питанием от двигателя внутреннего сгорания)

Правильный уровень масла в гидросистеме гарантирует более высокую производительность машины. Для того чтобы проверить уровень масла, выполните следующие действия:

1. Расположитесь сбоку справа от машины.
2. Поверните в положение технического обслуживания кожух сиденья (2) (рис. 3), не забыв активировать блокиратор вращения (3) во избежание случайного закрывания (рис. 4).

 **ВНИМАНИЕ:** указанные ниже операции должны выполняться квалифицированным персоналом, а выполнение работ в неправильной последовательности может привести к сбоям в работе машины.

3. Убедитесь, что уровень масла в гидросистеме виден через смотровое стекло (27) (рис. 33). Если уровень низкий, выполните дозаправку в соответствии с разделом «ДОЛИВ МАСЛА В ГИДРОСИСТЕМУ (модели с питанием от двигателя внутреннего сгорания)» на странице 36.

 **ВАЖНАЯ ИНФОРМАЦИЯ:** проверяйте уровень масла при выключенном двигателе; на ровной поверхности.

4. По окончании работ поверните кожух сиденья в рабочее положение, не забыв убрать блокиратор вращения, прежде чем повернуть кожух.

РАБОТЫ ПО ВНЕПЛАНОВОМУ ТЕХОБСЛУЖИВАНИЮ

Перед выполнением любого внепланового технического обслуживания выполните следующее:

1. Установите машину в месте, оборудованном для выполнения техобслуживания.

⚠ ПРЕДУПРЕЖДЕНИЕ: место, предназначенное для выполнения этой операции, должно соответствовать местным нормам, действующим в сфере безопасности труда и охраны окружающей среды.

2. Выполните операции по приведению устройства в безопасное состояние в соответствии с разделом «ПРИВЕДЕНИЕ МАШИНЫ В БЕЗОПАСНОЕ СОСТОЯНИЕ».

🧤 ПРЕДУПРЕЖДЕНИЕ: Рекомендуется носить СИЗ (средства индивидуальной защиты), соответствующие виду выполняемой работы.

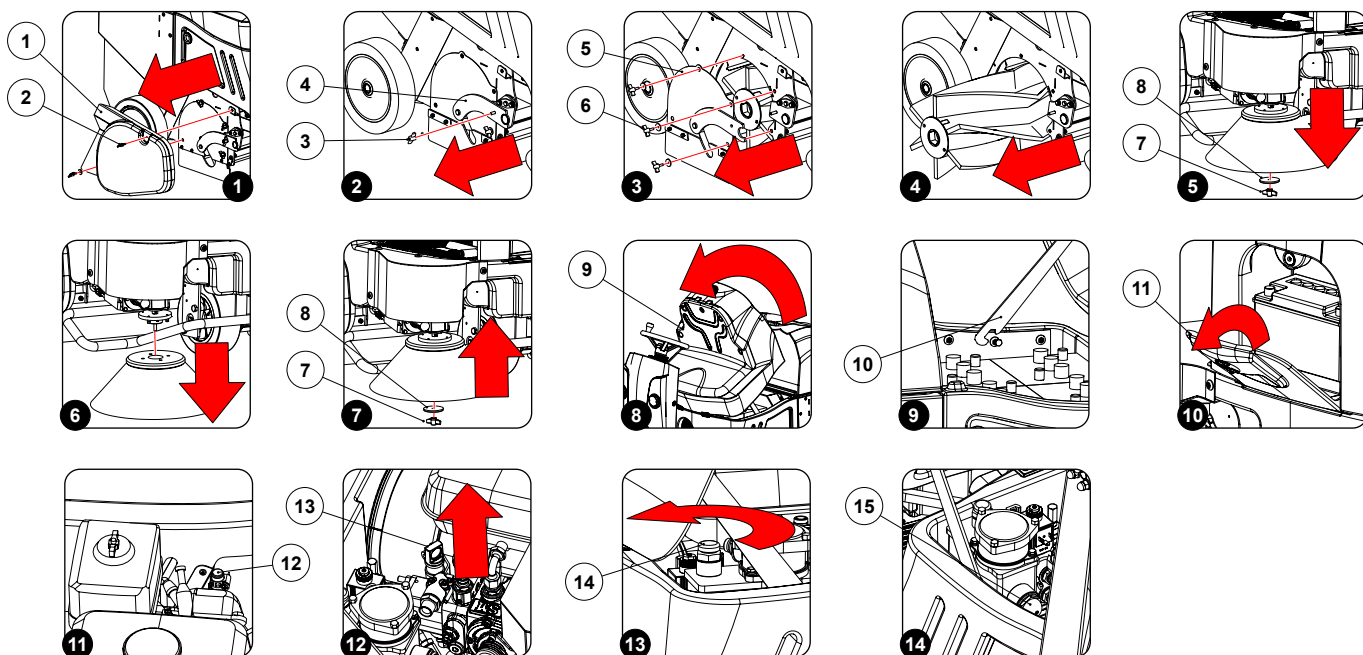

ЗАМЕНА ЦЕНТРАЛЬНОЙ ЩЕТКИ

Целостность центральной щетки гарантирует более высокую производительность машины во время ее эксплуатации. Для того чтобы заменить щетку, выполните следующие действия:

1. Расположитесь справа от машины и снимите правый боковой кожух (1), не забыв отвернуть барашковые гайки (2) (рис. 1), прежде чем перемещать кожух.
2. Удалите барашковую гайку (3), фиксирующую холостую опору центральной щетки (4) (рис. 2).
3. Снимите смотровую крышку центральной щетки (5), не забыв отвернуть барашковые гайки (6) (рис. 3), прежде чем перемещать кожух.
4. Извлеките изношенную щетку из внутренней части трубы (рис. 4) и замените на новую.

⚠ ВНИМАНИЕ: во время установки щетки следите за тем, чтобы пятиугольник, расположенный на щеточном валу, надлежащим образом сцеплялся с пятиугольником моторредуктора.

5. По завершении работы повторите операции в обратном порядке, чтобы снова установить компоненты.

ЗАМЕНА БОКОВОЙ ЩЕТКИ

Целостность боковой щетки обеспечивает более эффективное выполнение уборки. Для того чтобы заменить щетку, выполните следующие действия.

1. Расположитесь впереди справа машины.
2. Удалите барашковую гайку (7), обеспечивающую крепление боковой щетки к моторредуктору (рис. 5).
3. Извлеките щетку (рис. 6) и замените на новую.
4. По завершении работы повторите операции в обратном порядке, чтобы снова установить компоненты.

⚠ ВНИМАНИЕ: не забудьте разместить специальную шайбу (8) между щеткой и барашковой гайкой (7) (рис. 7).

ЗАМЕНА БАТАРЕЙ ПИТАНИЯ (модели с питанием от батареи)

Для замены батарей питания машины выполните следующие действия:

⚠ ПРЕДУПРЕЖДЕНИЕ: Для предотвращения случайного короткого замыкания используйте при подключении батарей изолированный инструмент, не кладите и не допускайте падения металлических предметов на батарею. Снимите кольца, часы и одежду с металлическими деталями, которыми можно соприкоснуться с клеммами батареи.

1. Поверните в положение технического обслуживания кожух сиденья (9) (рис. 8), не забыв активировать блокиратор вращения (10) во избежание случайного закрывания (рис. 9).

⚠ ВНИМАНИЕ: указанные ниже операции должны выполняться квалифицированным персоналом, а выполнение работ в неправильной последовательности может привести к сбоям в работе машины.

2. Отсоедините разъем электрооборудования машины от разъема батарей.
3. Отсоедините отрицательный провод электрооборудования машины от минусовой клеммы батареи.

⚠ ВНИМАНИЕ: используйте только подходящее оборудование. Не забудьте сразу после отсоединения кабеля расположить его таким образом, чтобы он не контактировал с металлическими элементами.

⚠ ВНИМАНИЕ: отрицательный провод — черного цвета; рядом с минусовой клеммой батареи нанесен символ «-».

4. Отсоедините положительный провод электрооборудования машины от плюсовой клеммы батареи.

⚠ ВНИМАНИЕ: используйте только подходящее оборудование. Не забудьте сразу после отсоединения кабеля расположить его таким образом, чтобы он не контактировал с металлическими элементами.

⚠ ВНИМАНИЕ: положительный провод — красного цвета; рядом с плюсовой клеммой батареи нанесен символ «+».

5. Отсоедините перемычки от батарей.

⚠ ВНИМАНИЕ: используйте только подходящее оборудование. Помните о том, что в первую очередь всегда необходимо отсоединять вывод, подсоединенный к плюсовой клемме батареи.

6. Извлеките батареи из машины.

i ВАЖНАЯ ИНФОРМАЦИЯ: Рекомендуется поднимать и перемещать батареи посредством подъемных и транспортных средств, соответствующих их массе и размеру

7. Порядок установки батарей в машину см. в разделе «УСТАНОВКА БАТАРЕЙ В МАШИНУ (модели с питанием от батареи)» на странице 17.
8. Подсоедините батареи друг к другу и к электрооборудованию машины в соответствии с разделом «ПОДКЛЮЧЕНИЕ БАТАРЕЙ К ЭЛЕКТРООБОРУДОВАНИЮ МАШИНЫ (модели с питанием от батареи)» на странице 18.

i ВАЖНАЯ ИНФОРМАЦИЯ: правила выбора батарей см. в разделе «ТИПЫ ИСПОЛЬЗУЕМЫХ БАТАРЕЙ (модели с питанием от батареи)» на странице 17.

ЗАМЕНА ПУСКОВЫХ БАТАРЕЙ (модели с питанием от двигателя внутреннего сгорания)

Для замены пусковых батарей выполните следующие действия:

⚠ ПРЕДУПРЕЖДЕНИЕ: Для предотвращения случайного короткого замыкания используйте при подключении батарей изолированный инструмент, не кладите и не допускайте падения металлических предметов на батарею. Снимите кольца, часы и одежду с металлическими деталями, которыми можно соприкоснуться с клеммами батареи.

1. Займите рабочее место впереди машины.
2. Поверните в рабочее положение кожух носовой части (11) (рис. 10).

⚠ ВНИМАНИЕ: указанные ниже операции должны выполняться квалифицированным персоналом, а выполнение работ в неправильной последовательности может привести к сбоям в работе машины.

3. Отсоедините отрицательный провод электрооборудования машины от минусовой клеммы батареи.

⚠ ВНИМАНИЕ: используйте только подходящее оборудование. Не забудьте сразу после отсоединения кабеля расположить его таким образом, чтобы он не контактировал с металлическими элементами.

⚠ ВНИМАНИЕ: отрицательный провод — черного цвета; рядом с минусовой клеммой батареи нанесен символ «-».

4. Отсоедините положительный провод электрооборудования машины от плюсовой клеммы батареи.

⚠ ВНИМАНИЕ: используйте только подходящее оборудование. Не забудьте сразу после отсоединения кабеля расположить его таким образом, чтобы он не контактировал с металлическими элементами.

 **ВНИМАНИЕ:** положительный провод — красного цвета; рядом с плюсовой клеммой батареи нанесен символ «+».

5. Извлеките батарею из машины.

 **ВАЖНАЯ ИНФОРМАЦИЯ:** Рекомендуется поднимать и перемещать батареи посредством подъемных и транспортных средств, соответствующих их массе и размеру

Установите новую батарею в машину.

Подсоедините положительный провод электрооборудования к плюсовой клемме батареи.

Подсоедините отрицательный провод электрооборудования к минусовой клемме батареи.

 **ВАЖНАЯ ИНФОРМАЦИЯ:** правила выбора батарей см. в разделе «ТИПЫ ИСПОЛЬЗУЕМЫХ ПУСКОВЫХ БАТАРЕЙ (модели с питанием от двигателя внутреннего сгорания)» на странице 17.

ЗАМЕНА МАСЛА В ДВИГАТЕЛЕ ВНУТРЕННЕГО СГОРАНИЯ (модели с питанием от двигателя внутреннего сгорания)

Для замены масла выполните следующие действия:

1. Расположитесь сбоку справа от машины.
2. Установите на землю емкость для сбора отработанного масла.
3. Поверните в положение технического обслуживания кожух сиденья (2) (рис. 3), не забыв активировать блокиратор вращения (3) во избежание случайного закрытия (рис. 4).

 **ВНИМАНИЕ:** указанные ниже операции должны выполняться квалифицированным персоналом, а выполнение работ в неправильной последовательности может привести к сбоям в работе машины.

4. Открепите маслосливную трубку (12) (рис. 11).
5. С помощью специального оборудования снимите пробку с трубки.
6. Положите трубку внутрь емкости для сбора отработанного масла.

 **ПРЕДУПРЕЖДЕНИЕ:** отработанное масло считается опасным отходом, поэтому его необходимо доставить в организацию, уполномоченную на утилизацию отходов в соответствии с законодательством.

7. Выполните все действия, описанные в разделе «ЗАМЕНА МАСЛА» руководства по эксплуатации и техническому обслуживанию самого двигателя, поставляемого вместе с машиной.

 **ВАЖНАЯ ИНФОРМАЦИЯ:** машина оснащена комплектом насадки для проверки уровня моторного масла (13) (рис. 12). Используйте эту трубку для замены масла.

8. По окончании работ поверните кожух сиденья в рабочее положение, не забыв убрать блокиратор вращения, прежде чем повернуть кожух.

ДОЛИВ МАСЛА В ГИДРОСИСТЕМУ (модели с питанием от двигателя внутреннего сгорания)

Для долива масла выполните следующие действия:

1. Расположитесь сбоку справа от машины.
2. Поверните в положение технического обслуживания кожух сиденья (2) (рис. 3), не забыв активировать блокиратор вращения (3) во избежание случайного закрытия (рис. 4).

 **ВНИМАНИЕ:** указанные ниже операции должны выполняться квалифицированным персоналом, а выполнение работ в неправильной последовательности может привести к сбоям в работе машины.

3. Отверните пробку (14) масляного бака гидросистемы (рис. 13).
4. Залейте гидравлическое масло AGIP ARNICA 46 или его аналог.
5. Убедитесь, что уровень масла в гидросистеме виден через смотровое стекло (15) отметки MAX (рис. 14).

 **ВАЖНАЯ ИНФОРМАЦИЯ:** проверяйте уровень масла при выключенном двигателе; на ровной поверхности.

6. По завершении работы повторите операции в обратном порядке, чтобы снова установить компоненты.

РАБОТЫ ПО РЕГУЛИРОВКЕ

Перед выполнением любого вида регулирования выполните следующее:

1. Установите машину в месте, оборудованном для выполнения техобслуживания.

 **ПРЕДУПРЕЖДЕНИЕ:** место, предназначенное для выполнения этой операции, должно соответствовать местным нормам, действующим в сфере безопасности труда и охраны окружающей среды.

2. Выполните операции по приведению устройства в безопасное состояние (см. раздел «УСТАНОВКА МАШИНЫ В БЕЗОПАСНОЕ СОСТОЯНИЕ» на странице 15).

 **ПРЕДУПРЕЖДЕНИЕ:** Рекомендуется носить СИЗ (средства индивидуальной защиты), соответствующие виду выполняемой работы.

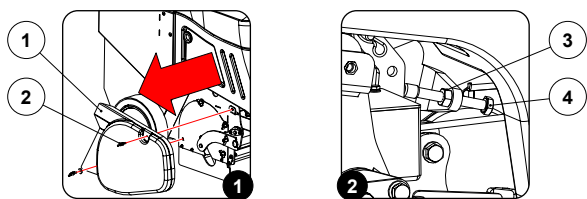

РЕГУЛИРОВКА БОКОВОЙ ЩЁТКИ

Если боковая щетка не направляет отходы к мусорному баку надлежащим образом, необходимо отрегулировать ее расстояние до поверхности, действуя следующим образом:

1. Расположитесь справа от машины и снимите правый боковой кожух (1), не забыв отвернуть барашковые гайки (2) (рис. 1), прежде чем перемещать кожух.
2. Ослабьте контргайку (3), фиксирующую регулировочный винт (4) (рис. 2).
3. Для уменьшения расстояния между боковой щеткой и поверхностью отверните регулировочный винт (4).

ВАЖНАЯ ИНФОРМАЦИЯ: для увеличения расстояния между боковой щеткой и поверхностью заверните регулировочный винт (4).

4. По завершении регулировки заверните контргайку (2).

ВАЖНАЯ ИНФОРМАЦИЯ: Боковая щетка отрегулирована надлежащим образом, если в рабочем положении щетины в передней части щетки сгибаются наполовину их длины.

УТИЛИЗАЦИЯ

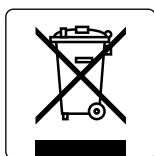

Утилизируйте машину в соответствии с правилами утилизации отходов, действующими в стране использования.

ТИП ИСПОЛЬЗУЕМЫХ ЩЕТОК

ТИП ЩЕТОК ДЛЯ МОДЕЛЕЙ МАШИНЫ CS700 В

КОД	КВО	Ø НАРУЖНЫЙ [мм]	ДЛИНА ЩЕТОЧНОГО ВАЛА [мм]	ТИП ЩЕТИНЫ	ПРИМЕЧАНИЯ
454212	1	280	680	PPL 1,1+0,7	Валковая щетка белого + черного цвета.
454683	1	280	680	PPL 0,7	Валковая щетка белого цвета.
454684	1	280	680	PPL 1,4	Валковая щетка черного цвета.
454685	1	280	680	PPL 0,7	Валковая щетка серого цвета + сталь.
454686	1	280	680		Валковая щетка бежевого цвета.
435432	1+1	400	-	PPL 1,1 СТАЛЬ 0,7	Дисковая щетка черного цвета + сталь.
435433	1+1	400	-	PPL 1	Дисковая щетка черного цвета.

ТИП ЩЕТОК ДЛЯ МОДЕЛЕЙ МАШИНЫ CS700 Н

КОД	КВО	Ø НАРУЖНЫЙ [мм]	ДЛИНА ЩЕТОЧНОГО ВАЛА [мм]	ТИП ЩЕТИНЫ	ПРИМЕЧАНИЯ
454740	1	280	680	PPL 1,1+0,7	Валковая щетка белого + черного цвета.
454741	1	280	680	PPL 0,7	Валковая щетка белого цвета.
454742	1	280	680	PPL 1,4	Валковая щетка черного цвета.
454743	1	280	680	PPL 0,7	Валковая щетка серого цвета + сталь.
454744	1	280	680		Валковая щетка бежевого цвета.
435432	1+1	400	-	PPL 1,1 СТАЛЬ 0,7	Дисковая щетка черного цвета + сталь.
435433	1+1	400	-	PPL 1	Дисковая щетка черного цвета.

ТИП ЩЕТОК ДЛЯ МОДЕЛЕЙ МАШИНЫ CS800 В

КОД	КВО	Ø НАРУЖНЫЙ [мм]	ДЛИНА ЩЕТОЧНОГО ВАЛА [мм]	ТИП ЩЕТИНЫ	ПРИМЕЧАНИЯ
454296	1	280	780	PPL 1,1+0,7	Валковая щетка белого + черного цвета.
454687	1	280	780	PPL 0,7	Валковая щетка белого цвета.
454688	1	280	780	PPL 1,4	Валковая щетка черного цвета.
454689	1	280	780	PPL 0,7	Валковая щетка серого цвета + сталь.
454690	1	280	780		Валковая щетка бежевого цвета.
435432	1+1	400	-	PPL 1,1 СТАЛЬ 0,7	Дисковая щетка черного цвета + сталь.
435433	1+1	400	-	PPL 1	Дисковая щетка черного цвета.

ТИП ЩЕТОК ДЛЯ МОДЕЛЕЙ МАШИНЫ CS800 Н

КОД	КВО	Ø НАРУЖНЫЙ [мм]	ДЛИНА ЩЕТОЧНОГО ВАЛА [мм]	ТИП ЩЕТИНЫ	ПРИМЕЧАНИЯ
454745	1	280	780	PPL 1,1+0,7	Валковая щетка белого + черного цвета.
454746	1	280	780	PPL 0,7	Валковая щетка белого цвета.
454747	1	280	780	PPL 1,4	Валковая щетка черного цвета.
454748	1	280	780	PPL 0,7	Валковая щетка серого цвета + сталь.
454749	1	280	780		Валковая щетка бежевого цвета.
435432	1+1	400	-	PPL 1,1 СТАЛЬ 0,7	Дисковая щетка черного цвета + сталь.
435433	1+1	400	-	PPL 1	Дисковая щетка черного цвета.

УСТРАНЕНИЕ НЕПОЛАДОК

В этой главе приведены наиболее распространенные неисправности, возникающие в ходе использования машины. Если приведенные далее рекомендации не помогут их устранить, обратитесь в ближайший сервисный центр.

НЕИСПРАВНОСТЬ	ВОЗМОЖНАЯ ПРИЧИНА	РЕШЕНИЕ
МАШИНА НЕ ВКЛЮЧАЕТСЯ	Главный выключатель находится в положении 0.	Убедитесь, что главный выключатель находится в положении «I», в противном случае включите машину.
	После включения машины на дисплее управления появляется аварийный сигнал.	Обратитесь в ближайший сервисный центр COMAC.
	Для моделей с питанием от батареи: батареи неправильно подключены друг к другу.	Правильно подключите электрические соединения в соответствии с разделом «ПОДКЛЮЧЕНИЕ БАТАРЕЙ К ЭЛЕКТРООБОРУДОВАНИЮ МАШИНЫ (модели с питанием от батареи)» на странице 18.
	Для моделей с питанием от батареи: провод батареи неправильно подключен к батареям.	
	Для моделей с питанием от батареи: провод батареи неправильно подключен к электрооборудованию машины.	
	Для моделей с питанием от батареи: уровень заряда батарей недостаточен для проводимых работ.	Выполните полный цикл зарядки в соответствии с разделом «ЗАРЯДКА БАТАРЕЙ (модели с питанием от батареи)» на странице 18.
	Для моделей с питанием от двигателя внутреннего сгорания: см. главу «УСТРАНЕНИЕ НЕПРЕДВИДЕННЫХ ПРОБЛЕМ» руководства по эксплуатации и техническому обслуживанию самого двигателя, поставляемого вместе с машиной.	
БАТАРЕИ ЗАРЯЖАЮТСЯ НЕПРАВИЛЬНО (модели с питанием от батареи)	Разъем кабеля внешнего зарядного устройства не подключен к разъему батарей.	Повторно подключите разъем кабеля внешнего зарядного устройства к разъему батарей.
	Вилка кабеля питания зарядного устройства не вставлена в сетевую розетку.	Вставьте вилку кабеля питания зарядного устройства в сетевую розетку.
	Характеристики электросети не соответствуют характеристикам зарядного устройства.	Убедитесь в том, что характеристики, указанные на паспортной табличке зарядного устройства, соответствуют характеристикам сети питания.
	Индикаторы зарядного устройства периодически загораются.	Проверьте, используя инструкцию по эксплуатации зарядного устройства, что означает мигание индикаторов на зарядном устройстве во время зарядки батареи.

НЕИСПРАВНОСТЬ	ВОЗМОЖНАЯ ПРИЧИНА	РЕШЕНИЕ
НЕПРОДОЛЖИ- ТЕЛЬНОЕ ВРЕМЯ АВТОНОМНОЙ РА- БОТЫ МАШИНЫ	Для моделей с питанием от батареи: уровень заряда батарей может быть недостаточным для проводимых работ.	Выполните полный цикл зарядки в соответствии с разделом «ЗАРЯДКА БАТАРЕЙ (модели с питанием от батареи)» на странице 18.
	Для моделей с питанием от двигателя внутреннего сгорания: уровень топлива может быть недостаточным для проводимых работ.	Заправьте топливный бак в соответствии с разделом «ЗАПРАВКА ТОПЛИВОМ (модели с питанием от двигателя внутреннего сгорания)» на странице 19.
МАШИНА НЕ ДВИЖЕТСЯ	Машина не включается.	См. раздел «МАШИНА НЕ ВКЛЮЧАЕТСЯ».
	Стояночный тормоз включен.	Займите место водителя и выключите стояночный тормоз.
	Для моделей с питанием от двигателя внутреннего сгорания: байпасный клапан находится в положении ожидания.	Поверните рычаг на байпасном клапане.
НИЗКОЕ КАЧЕСТВО ОЧИСТКИ	Машина не включается.	См. раздел «МАШИНА НЕ ВКЛЮЧАЕТСЯ».
	Используемые щетки неправильно установлены в машину.	Убедитесь, что центральная щетка правильно установлена в машину.
		Убедитесь, что боковая щетка правильно установлена в машину.
	Тип используемой щетки не соответствует убираемой грязи.	Убедитесь в том, что установленные на машину щетки соответствуют выполняемой работе, обратитесь в ближайший сервисный центр.
	Слишком большой износ щетины.	Убедитесь, что степень износа центральной щетки соответствует типу выполняемой работы, в противном случае замените ее в соответствии с разделом «ЗАМЕНА ЦЕНТРАЛЬНОЙ ЩЕТКИ» на странице 34.
		Убедитесь, что степень износа боковой щетки соответствует типу выполняемой работы, в противном случае замените ее в соответствии с разделом «ЗАМЕНА БОКОВОЙ ЩЕТКИ» на странице 34.
	Щетки не работают надлежащим образом.	Опустите центральную щетку на рабочую поверхность, поверните рычаг управления щеткой против часовой стрелки.
		Опустите боковую щетку на рабочую поверхность, поверните рычаг управления щеткой по часовой стрелке.
		Удалите мусор, мешающий надлежащему вращению центральной щетки.
	Щетки не выполняют уборку надлежащим образом.	Установите в правильное положение центральную щетку.
Установите в правильное положение боковую щетку.		
Замените изношенную центральную щетку на новую в соответствии с разделом «ЗАМЕНА ЦЕНТРАЛЬНОЙ ЩЕТКИ».		
Замените изношенную боковую щетку на новую в соответствии с разделом «ЗАМЕНА БОКОВОЙ ЩЕТКИ» на странице 34.		
	Отрегулируйте боковую щетку для обеспечения надлежащего контакта с рабочей поверхностью в соответствии с разделом «РЕГУЛИРОВКА БОКОВОЙ ЩЕТКИ» на странице 37.	
Мусорный бак установлен неправильно.	Правильно установите мусорный бак в шасси машины.	
Мусорный бак переполнен.	Опорожните мусорный бак в соответствии с разделом «ОПОРОЖНЕНИЕ МУСОРНОГО БАКА» на странице 30.	
ЧРЕЗМЕРНЫЙ ШУМ, ИЗДАВАЕМЫЙ ЩЕТКАМИ	К центральной щетке пристали отходы.	Очистите центральную щетку в соответствии с разделом «ОЧИСТКА ЦЕНТРАЛЬНОЙ ЩЕТКИ» на странице 33.
	К боковой щетке пристали отходы.	Очистите боковую щетку в соответствии с разделом «ОЧИСТКА БОКОВОЙ ЩЕТКИ» на странице 33.

НЕИСПРАВНОСТЬ	ВОЗМОЖНАЯ ПРИЧИНА	РЕШЕНИЕ
ЧРЕЗМЕРНОЕ ПЫ- ЛЕОБРАЗОВАНИЕ	Всасывающая система выключена.	Для моделей с питанием от батареи: запустите двигатель всасывающего блока, нажав на специальную кнопку на панели управления.
		Для моделей с питанием от двигателя внутреннего сгорания: откройте всасывающее отверстие, переместив вверх специальную ручку на панели управления.
	Фильтр всасывающего блока засорен.	Очистите фильтр всасывающего блока в соответствии с разделом «ОЧИСТКА ФИЛЬТРА ВСАСЫВАЮЩЕГО БЛОКА» на странице 32.
	Мусорный бак переполнен.	Опорожните его в соответствии с разделом «ОПОРОЖНЕНИЕ МУСОРНОГО БАКА» на странице 30.
	Нарушена целостность противопылевых заслонок.	Обратитесь в ближайший сервисный центр COMAC для замены компонентов.
Центральная щетка неправильно установлена в машину.	Снимите центральную щетку и правильно установите ее во внутреннюю часть трубы в соответствии с разделом «ЗАМЕНА ЦЕНТРАЛЬНОЙ ЩЕТКИ» на странице 34.	
МАШИНА ПЛОХО ВСАСЫВАЕТ	Всасывающая система выключена.	Для моделей с питанием от батареи: запустите двигатель всасывающего блока, нажав на специальную кнопку на панели управления.
		Для моделей с питанием от двигателя внутреннего сгорания: откройте всасывающее отверстие, переместив вверх специальную ручку на панели управления.
	Фильтр всасывающего блока засорен.	Очистите фильтр всасывающего блока в соответствии с разделом «ОЧИСТКА ФИЛЬТРА ВСАСЫВАЮЩЕГО БЛОКА» на странице 32.

ДЕКЛАРАЦИЯ О СООТВЕТСТВИИ ЕС



Нижеподписавшаяся компания:

COMAC S.p.A.
Via Maestri del Lavoro, 13
37059 Santa Maria di Zevio (VR)

Заявляет под свою исключительную ответственность, что изделие

ПОДМЕТАЛЬНЫЕ МАШИНЫ мод.

CS700 B 2021 - CS800 B 2021

Соответствуют требованиям, установленным в директивах:

- 2006/42/CE: Директива о безопасности машин и оборудования.
- 2014/30/EU: Директива по электромагнитной совместимости.

МОДЕЛЬ	L_{pA} [дБ(А)]	L_{wA} , гарантиров. [дБ(А)]
CS700 B 2021	<70	<80
CS800 B 2021	<70	<80

Кроме того, отвечают следующим стандартам:

- EN 60335-1:2012/A1:2019/A2:2019/A14:2019
- EN 60335-2-72: 2012
- EN 12100: 2010
- EN 61000-6-2: 2005/AC: 2005
- EN 61000-6-3: 2007/A1: 2011/AC: 2012
- EN 62233: 2008/AC: 2008

Лицо, обладающее разрешением на создание технического досье:

Г-н Джанкарло Руффо
Via Maestri del Lavoro, 13
37059 Santa Maria di Zevio (VR) – ИТАЛИЯ

Santa Maria di Zevio (VR), 14/10/2021

Comac S.p.A.
Официальный представитель
Джанфранко Руффо

Нижеподписавшаяся компания:

COMAC S.p.A.
Via Maestri del Lavoro, 13
37059 Santa Maria di Zevio (VR)

Заявляет под свою исключительную ответственность, что изделие

ПОДМЕТАЛЬНЫЕ МАШИНЫ мод.

CS700 В СВ 2021 - CS800 В СВ 2021

Соответствуют требованиям, установленным в директивах:

- 2006/42/CE: Директива о безопасности машин и оборудования.
- 2014/35/EU: Директива о низковольтном оборудовании.
- 2014/30/EU: Директива по электромагнитной совместимости.

МОДЕЛЬ	Lp _A [дБ(А)]	Lw _A , гарантиров. [дБ(А)]
CS700 В СВ 2021	<70	<80
CS800 В СВ 2021	<70	<80

Кроме того, отвечают следующим стандартам:

- EN 60335-1:2012/A1:2019/A2:2019/A14:2019
- EN 60335-2-72: 2012
- EN 12100: 2010
- EN 60335-2-29: 2004/A2: 2010
- EN 61000-6-2: 2005/AC: 2005
- EN 61000-6-3: 2007/A1: 2011/AC: 2012
- EN 61000-3-2: 2014
- EN 61000-3-3: 2013
- EN 55014-1: 2017
- EN 55014-2: 2015
- EN 62233: 2008/AC: 2008

Лицо, обладающее разрешением на создание технического досье:

Г-н Джанкарло Руффо
Via Maestri del Lavoro, 13
37059 Santa Maria di Zevio (VR) – ИТАЛИЯ

Santa Maria di Zevio (VR), 14/10/2021

Comac S.p.A.
Официальный представитель
Джанфранко Руффо

Нижеподписавшаяся компания:

COMAC S.p.A.
Via Maestri del Lavoro, 13
37059 Santa Maria di Zevio (VR)

Заявляет под свою исключительную ответственность, что изделие

ПОДМЕТАЛЬНЫЕ МАШИНЫ мод.

CS700 H 2021 - CS800 H 2021

Соответствуют требованиям, установленным в директивах:

- 2006/42/CE: Директива о безопасности машин и оборудования.
- 2014/30/EU: Директива по электромагнитной совместимости.
- 2000/14/CE: Директива Европейского парламента и Совета от 8 мая 2000 года по шумам в окружающей среде. Эмиссия шума от оборудования машин и оборудования, работающие под открытым небом.

МОДЕЛЬ	L_{pA} [дБ(А)]	L_{wA} , гарантиров. [дБ(А)]
CS700 H 2021	<70	<80
CS800 H 2021	<70	<80

Кроме того, отвечают следующим стандартам:

- EN 60335-1:2012/A1:2019/A2:2019/A14:2019
- EN 60335-2-72: 2012
- EN 12100: 2010
- EN 61000-6-2: 2005/AC: 2005
- EN 61000-6-3: 2007/A1: 2011/AC: 2012
- EN 62233: 2008/AC: 2008

Лицо, обладающее разрешением на создание технического досье:

Г-н Джанкарло Руффо
Via Maestri del Lavoro, 13
37059 Santa Maria di Zevio (VR) – ИТАЛИЯ

Santa Maria di Zevio (VR), 14/10/2021

Comac S.p.A.
Официальный представитель
Джанфранко Руффо

