

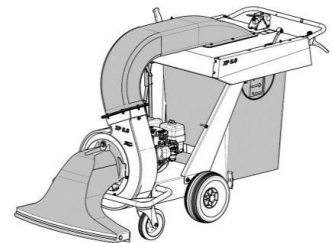

## Инструкция по эксплуатации



### Садово-парковый пылесос XR

**5.0**

**5.0 G**

**5.0 H**

**CE** ВАЖНО

Внимательно прочитайте перед использованием. Соблюдать инструкции и правила техники безопасности. Сохраните все прилагаемые инструкции для дальнейшего использования.

# ВАЖНАЯ ИНФОРМАЦИЯ

Мы рады, что Вы выбрали машину фирмы REMARC GmbH из Германии.

Перед первым использованием машины ознакомьтесь с руководством по эксплуатации и соблюдайте инструкции и правила техники безопасности.

## Введение

### Информация об этом руководстве

- Следование инструкциям, приведенным в этом руководстве, обеспечивает безопасное и эффективное обращение с машиной
- Перед началом всех работ оператор должен внимательно прочитать и понять это руководство
- Основным условием безопасного использования машины является соблюдение всех указанных инструкций по технике безопасности.

### Хранение инструкции

- Инструкция является составной частью машины и должна храниться в непосредственной близости от машины
- Оператор должен иметь постоянный доступ к руководству в любое время.

### Правила дорожного движения

- Перед поездкой и перевозкой по дорогам общего пользования необходимо соблюдать действующие правила дорожного движения.

### Правила техники безопасности

- Необходимо дополнительно учитывать общие правила техники безопасности и местные правила предотвращения несчастных случаев
- Необходимо соблюдать национальные правила охраны труда и техники безопасности.

### Прилагаемые документы

Инструкция по сборке, декларация о соответствии.

## Ограничение ответственности

- В случае, если производитель не несет ответственности по следующим пунктам:
  - Несоблюдение инструкции
  - Неправильное использование машины и навесного оборудования по назначению
  - Использование неподготовленного персонала
  - Использование неутвержденных запасных частей. Могут использоваться только оригинальные детали
  - Самостоятельные модификации машины и навесного оборудования.

## Охрана авторских прав

© 2021/2022 REMARC

Копирование руководства допускается только в целях внутреннего обучения.

## Гарантия

В каждой стране действуют общие положения и условия, которые мы публикуем. Мы бесплатно устраняем неисправности в течение установленного законом гарантийного срока, если причиной является дефект материала или изготовления с нашей стороны. В случае возникновения неисправностей, пожалуйста, свяжитесь с вашим торговым представителем с подтверждением покупки.

## Объяснение символа

	<b>Опасность!</b> Этот символ предупреждает о неминуемой ситуации, которая приведет к серьезным травмам или смерти, если ее не избежать
---	--

	<b>Предупреждение!</b> Этот символ указывает на потенциально опасный источник опасности, который может привести к смерти или серьезным травмам, если его не избежать.
---	--

	<b>Осторожность!</b> Указание на потенциальную опасность, которая может привести к незначительным или незначительным травмам, если ее не избежать.
---	---

<b>Указание!</b> Этот символ указывает на возможный опасный источник опасности, который может привести к повреждению имущества или легким травмам.
---

# Безопасность

## Использование по назначению

Машина подходит для уборки опавших листьев и мусора. Машина должна использоваться исключительно для уборки опавших листьев, травы, бумаги и других отходов из легких материалов.

Любое использование, выходящее за рамки этого, считается не соответствующим назначению. Производитель не несет ответственности за возникший в результате этого ущерб; пользователь несет единоличный риск.

Использование по назначению также включает в себя соблюдение условий эксплуатации и технического обслуживания, предписанных производителем.

## Возможное неправильное использование

Запрещено, в частности:

- Пылесосить провода, кабели или тяжелые камни. Последствия могут включать повреждение машины и травмы в результате заноса
- Проталкивать предметы под присоску ног. Есть риск получить травму!
- Всасывать вещества, которые могут привести к заклиниванию воздуходувки. Это может привести к материальному ущербу!

## Персонал и квалификация пользователей



- Лицам с ограниченными физическими, сенсорными или умственными способностями или не имеющим опыта и/или знаний не разрешается пользоваться машиной, за исключением случаев, когда за ее эксплуатацией или инструктажем наблюдает лицо, отвечающее за ее безопасность
- Подросткам в возрасте до 16 лет запрещено пользоваться машиной
- На отзывчивость пользователя не должны влиять, например, наркотики, алкоголь, лекарства или мобильные телефоны
- Оператор должен быть проинструктирован о том, как обращаться с машиной
- Оператор должен быть знаком с инструкциями, содержащимися в руководстве.

## Защитные устройства

- Не снимайте крышки во время работы
- Немедленно устраните любые повреждения защитных устройств.

## Метки безопасности

Эти предупреждающие таблички на машине предупреждают вас о возможных опасностях, чтобы помочь избежать серьезных травм или повреждения имущества.

	Перед вводом в эксплуатацию ознакомьтесь с руководством по эксплуатации и инструкциями по технике безопасности и соблюдайте их.
	Опасность из-за того, что детали могут соскользнуть при работающем двигателе. Соблюдайте безопасное расстояние в 3 м.
	Опасность получения травмы из-за вращающихся деталей. Прикасайтесь к деталям машины только в том случае, если они полностью остановились.

## Необходимое защитное оборудование для работы

- Прочная обувь
- Облегающая одежда
- Защита органов слуха
- Защитные перчатки
- Защита лица.

Кроме того, ознакомьтесь с информацией, приведенной в Правилах предотвращения несчастных случаев.

## Поведение в случае опасности

1. Немедленно остановитесь
2. Выключите двигатель
3. Устранение опасной ситуации.

## Защита окружающей среды

- Масла и жиры должны утилизироваться надлежащим образом и отдельно в соответствии с требованиями законодательства. Пожалуйста, не допускайте попадания в окружающую среду
- Упаковочные материалы подлежат вторичной переработке. Пожалуйста, направьте их на переработку
- Отработанное оборудование содержит ценные материалы, пригодные для вторичной переработки, которые должны быть отправлены на утилизацию. Их можно утилизировать с помощью соответствующих систем сбора.

## Обслуживание

- Работы по ремонту, техническому обслуживанию и очистке, а также устранение неисправностей, как правило, должны проводиться только при выключенном приводе и остановленном двигателе
- Очистка машины не должна производиться с использованием разбрызгиваемой воды (опасность короткого замыкания или других повреждений)
- Пройти проверку безопасности в соответствии с местными правилами, применимыми к оборудованию, используемому в коммерческих целях при перемещении из одного места в другое
- Всегда выполняйте работу на станке в подходящих перчатках и с помощью рабочих инструментов
- Используйте только оригинальные запасные части от производителя.

	Работайте только с защитой органов слуха и лица.
---	--

# ОБЩИЕ ИСТОЧНИКИ ОПАСНОСТИ

## Применение и эксплуатация

- Перед началом работы необходимо проверить машину на предмет надлежащего состояния и эксплуатационной безопасности
- Оператор должен использовать машину по назначению
- Работа в закрытых помещениях запрещена
- Машина одобрена только для покрытий, указанных в инструкции
- Эксплуатация машины только лицами, которые прошли обучение обращению с машиной или продемонстрировали свои навыки управления и получили специальное разрешение на ее использование
- Во время запуска двигателя рядом с машиной не должно находиться других людей
- Все защитные устройства должны быть правильно установлены и работать
- Никогда не оставляйте машину без присмотра
- При выходе из машины выключите двигатель и защитите машину от случайного движения
- Оператор несет ответственность за несчастные случаи с другими лицами или их имуществом.

## Опасности для детей и домашних животных

- Оператор должен быть внимателен к местным условиям
- Никогда не оставляйте машину на склоне холма
- Дети и домашние животные/сельскохозяйственные животные не должны находиться в непосредственной близости от машины
- Детям не разрешается играть с машиной.

## Опасности, связанные с конкретным продуктом

- Не втягивайте легковоспламеняющиеся вещества или горячие предметы (например, уголь для гриля) (опасность для жизни из-за ожогов!)

## Опасность, вызванная работой двигателя

- Не прикасайтесь к деталям двигателя во время работы и сразу после нее. Значительный риск ожогов от горячих поверхностей. Сначала дайте двигателю остыть
- Перед выполнением любых работ на машине, а также перед техническим обслуживанием, чисткой и ремонтом выключите и дайте двигателю остыть
- Не заправляйте бензин при работающем двигателе, это может привести к смертельному исходу из-за риска возгорания и взрыва
- Немедленно удалите пролитый бензин тканью, если существует опасность для жизни из-за риска возгорания и взрыва
- Храните бензин в специально отведенных для этого контейнерах
- Выхлопные газы токсичны и вредны для здоровья, их нельзя вдыхать.

## Опасности, связанные с вождением

- Преодолевайте только подъемы до 12% без навесного оборудования
- Преодолевайте подъемы только на 2% с навесным оборудованием
- Проезжайте только по уклонам до 12% поперек направления движения
- При смене направления движения следует проявлять особую осторожность.

# РАСПАКОВКА / ВВОД В ЭКСПЛУАТАЦИЮ

## Безопасность

Перед первым вводом в эксплуатацию вы должны внимательно ознакомиться с руководством по эксплуатации и ознакомиться с функциями машины.

## Распаковка и сборка

Машина поставляется в разобранном виде на заводе.

Поместите упакованную машину на твердую поверхность и освободите ее от упаковки. Выньте навесные детали из упаковки и извлеките машину из упаковки.

## Первоначальный ввод в эксплуатацию и функциональные испытания

Перед вводом в эксплуатацию, пожалуйста, проверьте, не содержит ли изделие дефектов. По истечении примерно одного часа эксплуатации все крепежные болты следует проверить и при необходимости снова затянуть.

Если в работе функции возникнут ошибки, которые вы не сможете устранить самостоятельно с помощью инструкций по устранению неполадок, пожалуйста, немедленно свяжитесь с вашим дилером Remarc. Дальнейшее использование машины может привести к повреждению.

## Функциональный тест / запуск машины

1. Надежно поставьте машину на ровную поверхность
2. Долейте топливо и проверьте уровень масла
3. Наденьте защитное снаряжение
4. Включите машину.

В случае неисправности, пожалуйста, обратитесь к разделу Устранение неполадок, чтобы узнать причину, или свяжитесь с продавцом.

# СТРУКТУРА И ФУНКЦИИ

## Краткое описание

Универсальный пылесос можно использовать для сбора опавших листьев и мусора. Он приводится в движение мощным бензиновым двигателем Honda. Сумка для захвата прикреплена к раме и может быть извлечена из кронштейна вместе с рамой. Кроме того, сумка-ловушка является съемной для чистки.

## Обзор

- 1 Регулировка высоты
- 2 Запирающий рычаг защелкивающийся мешок
- 3 Рамка для мешка
- 4 Поручень с рычагами управления
- 5 Стояночный тормоз
- 6 Мешок для мусора
- 7 Вентиляционное отверстие
- 8 Тормоз
- 9 Ведущее колесо / воздушное колесо (на 5.0)
- 10 Рычаг дроссельной заслонки для увеличения мощности всасывания
- 11 Всасывающее сопло
- 12 Крыльчатка (всасывающая турбина)
- 13 Выпускной патрубок

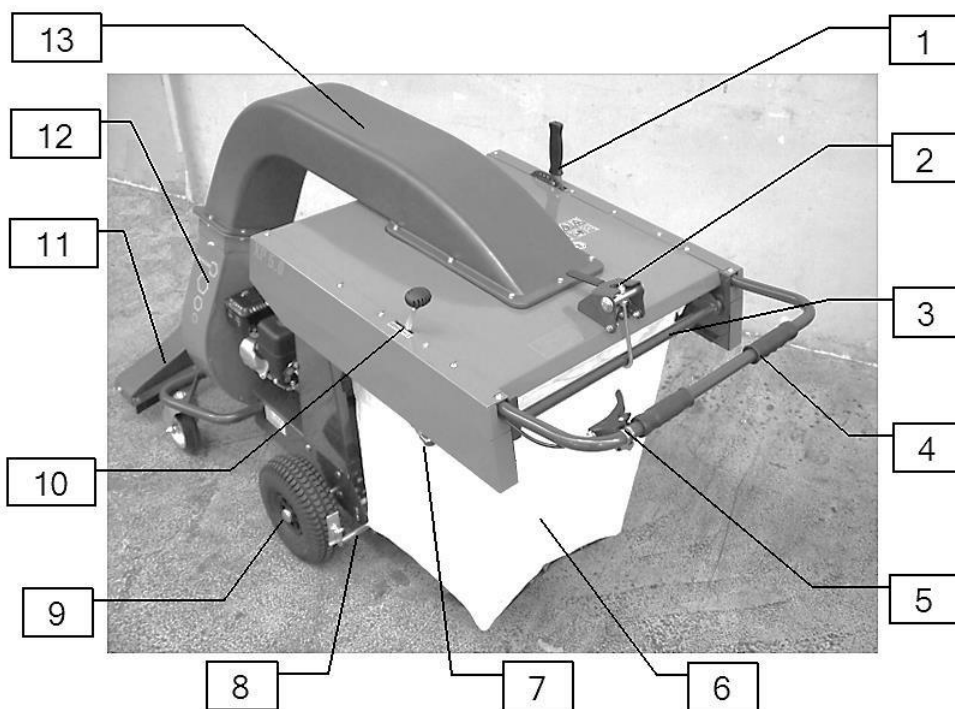

# ЭЛЕМЕНТЫ УПРАВЛЕНИЯ И ФУНКЦИИ

## Бензиновый двигатель



- 1 Пусковая ручка
- 2 Выключателя зажигания

## Работа бензинового двигателя



### Запустите двигатель:

1. Отрегулируйте рычаг дроссельной заслонки влево (ЗАКРЫТО=ЗАКРЫТО). Дроссель всегда необходим для холодного пуска
2. Откройте (включите) топливный кран
3. Установите переключатель зажигания в положение ВКЛ.
4. Потяните пусковую рукоятку до упора, затем сильно потяните за рукоятку. Аккуратно отведите ручку запуска назад
5. С помощью дроссельной заслонки на консоли управления отрегулируйте мощность двигателя до МАКСИМАЛЬНОЙ или МИНИМАЛЬНОЙ (холостой ход)
6. Постепенно переводите рычаг дроссельной заслонки вправо (ОТКРЫТЬ=ОТКРЫТЬ).



### Выключите двигатель:

1. Установите выключатель зажигания в положение ВЫКЛ.
2. Закройте топливный кран (поверните рычаг влево).

## Поворотная рукоятка для привода колес 5.0 Н

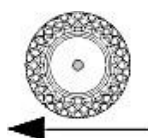

Поворотная рукоятка привода привода расположена на правой стороне рукоятки управления. Скорость движения можно плавно регулировать с помощью поворотной ручки.

Поверните поворотную ручку вперед и удерживайте ее - машина движется вперед.  
Поверните поворотную ручку назад или отпустите поворотную ручку – машина стоит.

## Поворотная рукоятка для привода колес 5.0 G

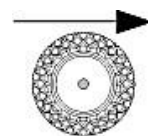
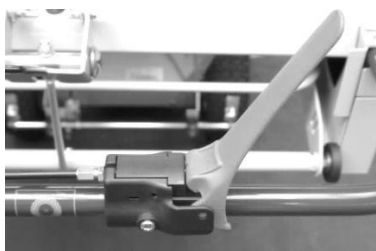

С помощью правого рычага можно управлять приводом привода. Нажмите на рычаг следующим образом:

Рычаг затянута: машина движется вперед

Рычаг отпущен: привод отключен.

## Рычаг дроссельной заслонки для увеличения

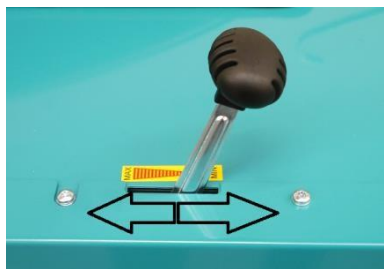

Частота вращения двигателя регулируется в диапазоне от МАКСИМАЛЬНОЙ до МИНИМАЛЬНОЙ. Для всасывания собранного материала всегда устанавливайте максимальное значение дроссельной заслонки. В этом положении выпускной патрубок полностью открыт.

Возможны следующие настройки:

**MAX** (Полный газ)

**MIN** (Холостой ход).

## Рукоятка управления



Рычаг управления используется для управления машиной. В целях безопасности во время работы обе руки должны быть на рукоятке управления. В модели без привода (LS 5.0) машину следует толкать или тянуть только за рычаг управления.

## Регулировка высоты с помощью сопла



Всасывающее сопло может регулироваться по высоте с помощью рычага, чтобы регулировать мощность всасывания в зависимости от веса и текстуры собираемого материала.

Слегка согните рычаг наружу, чтобы ослабить защелку, затем отрегулируйте рычаг до желаемой высоты.



Если рычаг отрегулировать назад, присоска опускается вниз. Если рычаг отрегулирован вперед (в направлении оператора), всасывающий желоб поднимается.

## Ручной тормоз (стояночный тормоз)



Чтобы машина не могла откатиться в сторону или для работы на склонах, с левой стороны от рычага управления установлен ручной тормоз.

Отпустите ручной тормоз (1): снимите руку с рычага тормоза Тормоза (2): потяните рычаг тормоза рукой



Закрепить ручной тормоз (2): удерживайте затянутый тормозной рычаг и вставьте в него защелку (СТРЕЛКА, фиксирующий рычаг находится под ручным тормозом). Чтобы ослабить ручной тормоз, слегка затяните его и снимите защелку, нажав на рычаг защелки.

## Вентиляционное отверстие



Если требуется большее количество воздуха, застежки-молнии, расположенные по бокам мешка для захвата воздуха, могут быть открыты для регулирования количества всасываемого воздуха.

## Прилагаемый инструмент

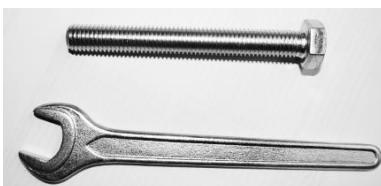

- □ Винт M12 для отсоединения ротора вентилятора
- Гаечный ключ для винта от всасывающего сопла



Показанный гаечный ключ прикреплен к кронштейну на рулевом кронштейне.

Винт M12 прилагается к руководству по эксплуатации.

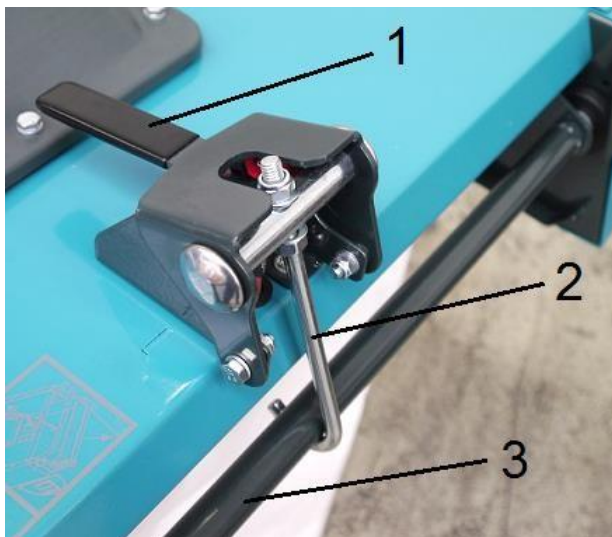

1 = Рычаг запираения  
2 = Крючки  
3 = Рамка мешка для мусора

Запирающий рычаг используется для разблокировки или запираения защелкивающегося мешка для извлечения или захвата. Сумка для захвата прикреплена к трубчатой раме, которую всегда вынимают вместе с ней при извлечении.

Мешок для сбора мусора

1. Чтобы извлечь защелкивающийся мешок, необходимо сначала потянуть рычаг дроссельной заслонки на себя (положение: холостой ход).
2. Затем подтяните/ослабьте рычаг запираения (1) к себе. Фиксирующий крюк (2) теперь можно отсоединить от рамы защелкивающегося мешка. Затем снова нажмите рычаг (1) вперед с помощью крючка.



3. Выньте и опорожните мешок для захвата из держателя.

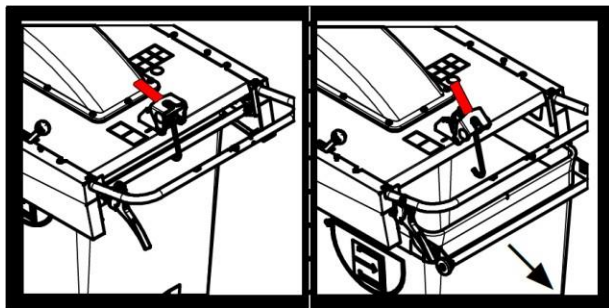

Фиксация мешка для мусора

Извлечение мешка с мусором

Фиксация мешка

1. Полностью вставьте раму-мешок в крепление машины. Ролики должны располагаться на кронштейне в передней части упора (изображение).

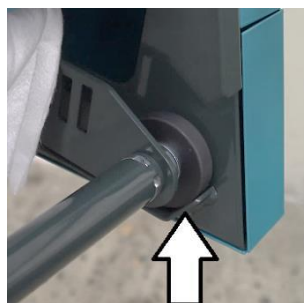

2. Подтяните рычаг запираения к себе, чтобы защелкивающийся крючок можно было зацепить за раму защелкивающегося мешка. Затем нажмите на рычаг затвора вперед, чтобы поднять защелкивающийся мешок и зафиксировать его на месте.
3. Снова отрегулируйте дроссельную заслонку на полную мощность.



## Обслуживание

Перед вводом машины в эксплуатацию, пожалуйста, ознакомьтесь с информацией по технике безопасности на страницах 4 и 5 и с инструкциями по эксплуатации, приведенными на этой странице.

## Безопасность

### Несанкционированное повторное включение

- Запрещается включать машину, пока за ней работает другой человек.

### Опасность, возникающая из-за того, что устройства безопасности не установлены

	<b>Предупреждение!</b>
	<b>Опасность получения травмы из-за отсутствия защитных покрытий!</b>
В отсутствие чехлов из выброшенных материалов могут возникнуть травмы.	
✓ Запрещается открывать или снимать крышки во время работы.	

### Опасности, связанные с отсутствием порядка и чистоты

- Регулярно чистите машину
- Проверьте машину на наличие блокирующих предметов.

### Требования к месту установки

- Размещайте машину только на ровной поверхности и твердой поверхности.

## Включение и выключение машины

### Основные требования перед включением

- Отрегулируйте высоту всасывающего желоба
- Прикрепите рыболовный мешок
- Проверьте машину на содержание топлива и при необходимости долейте его.

#### Включать

##### Холодный двигатель

1. Рычаг дроссельной заслонки на ЗАКРЫТОМ ПОЛОЖЕНИИ
2. Откройте топливный кран
3. Выключатель зажигания включен
4. Рычаг дроссельной заслонки установлен на МАКСИМУМ
5. Потяните за пусковую рукоятку и плавно поверните ее назад.
6. Верните дроссель в ИСХОДНОЕ ПОЛОЖЕНИЕ.

##### Двигатель уже прогрет

1. Откройте топливный кран
2. Поверните дроссельную заслонку на МАКСИМУМ
3. Выключатель зажигания включен
4. Затяните пусковую ручку / запустите двигатель.

##### Выключать

1. Установите дроссельную заслонку на минимальное значение
2. Выключатель зажигания в положении ВЫКЛ.
3. Закройте топливный кран.

##### ОТКЛЮЧЕНИЕ ПИТАНИЯ В СЛУЧАЕ ВОЗНИКНОВЕНИЯ ЧРЕЗВЫЧАЙНОЙ СИТУАЦИИ

1. Немедленно выключите (0) машину
2. Покиньте зону действия машины.

Повторное включение после АВАРИЙНОГО отключения или перегрузки

##### Бензиновый двигатель

1. Установите выключатель зажигания в положение ВЫКЛ.
2. Подождите немного, пока машина не остановится
3. Возможно. Устранение блокировки
4. Запустите двигатель.

## Действия перед использованием

- Для вашей безопасности и обеспечения максимальной безопасности. Для обеспечения срока службы машины, пожалуйста, проверьте следующие пункты, прежде чем включать машину:
  - Всегда соблюдайте указания по технике безопасности, содержащиеся в этом руководстве
  - Выключатель зажигания находится в положении ВЫКЛ.
  - Проверьте присоску на предмет возможных посторонних предметов
  - Ищите признаки повреждений и при необходимости устраняйте их
  - Проверьте предохранительные устройства на предмет их исправности. При отсутствии или неисправности защитных устройств машина не должна запускаться
  - Долейте топливо
  - Проверьте уровень моторного масла. Подробнее об этом в руководстве по эксплуатации двигателя.

## Действия после использования

Пожалуйста, выполните следующие действия после использования пылесоса для уборки листьев:

1. Всегда опорожняйте и сушите мешок для мусора перед отправкой на хранение.
2. Оставляйте машину только чистой и сухой
3. Включите стояночный тормоз и закройте кран подачи бензина.
4. Контролируйте состояние машины, если это возможно. Устранение повреждений краски.

## Нормальная эксплуатация

1. Базовая настройка:
  - Поставьте машину на ровную поверхность
  - Пополнение расходных материалов.
2. Вставьте пустой мешок для сбора листьев в крепление пылесоса
3. Включите машину
4. Перемещайте машину по площади с мусором, который необходимо всосать
  - Установите МАКСИМАЛЬНЫЙ уровень дроссельной заслонки
  - Для движения вперед, если таковой имеется, используйте привод привода, в противном случае толкайте или тяните.
5. Опустошите мешок для мусора, когда он наполнится или станет слишком тяжелым
  - Предварительно выключите машину или установите ее на холостой ход, чтобы извлечь мешок для мусора. Смотрите об этом в пункте 5.7.
6. Для сбора тяжелого мусора сопло может быть опущено
  - Установите рычаг регулировки высоты в нужное положение.
7. Выключите машину перед выходом
  - Выключите машину, чтобы она высохла
  - Прекратите движение
  - Установите выключатель зажигания в положение ВЫКЛ.
  - Закройте топливный кран.

	<b>Предупреждение!</b>
	<b>Опасность для жизни из-за токсичного угарного газа в выхлопных газах!</b>
Машина никогда не должна вводиться в эксплуатацию и использоваться в закрытых или частично закрытых помещениях, где могут находиться люди.	
✓ Следует ли эксплуатировать машину только вне закрытых помещений.	

## Заправка топливом

Заправляйте бензин только при выключенной машине.

	<b>Опасность!</b>
	<b>Опасность взрыва из-за легковоспламеняющегося топлива!</b>
Вещества, попадающие на горячую поверхность, могут вызвать серьезные ожоги тела в результате образования пламени.	
<ul style="list-style-type: none"><li>✓ Заправляться только при выключенном двигателе</li><li>✓ Не заправляться в закрытых помещениях</li><li>✓ Курение и открытый огонь возле машины запрещены</li><li>✓ Не допускать попадания топлива на горячие поверхности.</li></ul>	

1. Выключите двигатель
2. Откройте крышку бензобака
3. Заправьте соответствующим количеством топлива, указанным в технических характеристиках
4. Вытрите перелив бензина и закройте крышку топливного бака.

## Опустошение мешок для мусора

Загрузочный мешок заполняется до максимума, когда машина начинает опускаться сзади и всасывающий желоб поднимается.

	<b>Осторожность!</b>
	<b>Опасность получения травмы!</b>
Работа при работающем двигателе может привести к незначительным травмам.	
Всегда выключайте двигатель при: <ul style="list-style-type: none"><li>✓ Мешок для мусора заполнен</li><li>✓ Всасывающий канал забит.</li></ul>	

- Пожалуйста, немедленно опорожните полный мешок. Для этого:
1. переведите привод в режим ожидания
  2. подтяните дроссельную заслонку к себе (на холостом ходу)
  3. откройте защелкивающийся мешок
  4. затем снимите с кронштейна мешок для сбора мусора и опорожните его.
  5. вставьте пустой мешочек обратно в держатель и зафиксируйте его на месте.
  6. используйте рычаг дроссельной заслонки для регулировки мощности двигателя.

## Транспортировка

### Перевозка без упаковки

Закрепите машину на транспортном средстве с помощью натяжных ремней.

## Хранение

Следующие рекомендации гарантируют, что ваши машины REMARC будут работать в течение длительного времени:

- Не оставляйте машину на открытом воздухе. Храните машину сухой, незамерзающей и защищенной от атмосферных воздействий
- Рядом с машиной не должно быть агрессивных материалов
- Очистите машину
- Проверьте станок на износ, устраните повреждения краски.

Инструкции по уходу за двигателем см. В прилагаемом руководстве по эксплуатации двигателя

# Обслуживание

## Безопасность

Регулярное и качественно выполненное техническое обслуживание имеет решающее значение для безопасной, экономичной и бесперебойной работы навесного оборудования.

Следующие разделы могут помочь вам в правильном уходе за вашим оборудованием. Простые рутинные работы по техническому обслуживанию можно выполнять с помощью основных ручных инструментов. Более сложные работы по техническому обслуживанию с использованием специальных инструментов следует поручить специалистам, например, вашему дилеру REMARC или квалифицированному механику.

В нижнем разделе перечислены некоторые из наиболее важных мер предосторожности и опасностей, связанных с безопасностью. К сожалению, невозможно описать все возможные опасности, которые могут возникнуть при проведении технического обслуживания, и описать соответствующие меры предосторожности. Какие работы по техническому обслуживанию вы хотите выполнить самостоятельно, можете решить только вы.



### Опасность!

**Риск получения травмы в результате ненадлежащего выполнения работ по техническому обслуживанию!**

Неправильная работа может привести к серьезным телесным повреждениям и материальному ущербу.

- ✓ Обеспечивать достаточную свободу сборки
- ✓ Требуйте, чтобы компоненты размещались отдельно
- ✓ Нужно ли переустанавливать все компоненты
- ✓ Установите все защитные чехлы на место
- ✓ Следите за тем, чтобы в опасной зоне не было людей.

## Очистка

Машину следует регулярно чистить, чтобы иметь возможность обнаруживать любые повреждения краски или пластиковых деталей. Пожалуйста, соблюдайте приведенные ниже правила при чистке, чтобы не повредить электронику.

## Чистка машины

Перед чисткой поставьте машину на ровную поверхность. Выключите машину и дайте двигателю остыть. Затем машину можно почистить мягкой щеткой. После этого, возможно, протрите машину влажной тканью.

### Подсказка!

#### Материальный ущерб!

Не мойте машину мойкой высокого давления.

## Очистка мешка

Выньте мешок для мусора из пылесоса. Для очистки водой мешок необходимо снять с каркасной стойки. Выверните внутреннюю часть мешка для сушки наизнанку для стирки.

Возможны следующие методы очистки:

- вытряхните весь мешок с мусором
- очистите водой
- путем коммерческой стирки.

Затем дайте мешку полностью высохнуть.

Чистите молнию мягкой щеткой и время от времени втирайте в нее немного талька. Установите сухой мешок на место. Установка мешка на стр. 12.

## Очистка всасывающего сопла

Для очистки всасывающего сопла его всегда необходимо разбирать. Необходимый инструмент находится на раме пылесоса (гаечный ключ).

1. Выключите машину и дайте ей остыть
2. Ослабьте винт на сопле с помощью гаечного ключа
3. Выньте сопло из держателя
4. Очистите сопло от посторонних предметов.

## Прикрепление мешка к раме

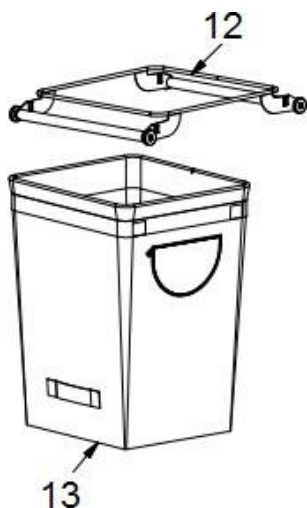

1. В комплект входят мешок (13) и рама (12)
2. Прикрепите защелкивающийся мешок к раме (12) с помощью липучки. Боковые застежки-молнии для пропуска воздуха должны быть параллельны рабочим колесам на раме.

Прикрепите защелкивающийся мешок (13) с помощью застежек-липучек, как показано на рисунке.

## Работы по техническому обслуживанию

Машину необходимо регулярно обслуживать в соответствии с графиком технического обслуживания, указанным в данном руководстве, и в соответствии с графиком технического обслуживания, установленным производителем двигателя.



### Осторожно!

#### Опасность заземления!

Все работы по очистке и ремонту никогда не должны выполняться во время работы машины или на холостом ходу.

✓ Выключите машину и двигатель и дайте им остыть.

## Запасные части

Пожалуйста, закажите запасные части у вашего дилера REMARC. На нашем веб-сайте [www.remarc.eu](http://www.remarc.eu) можно просмотреть актуальные списки запасных частей. Ваш дилер будет рад проконсультировать вас.

## Проверка защитных устройств

Sicherheitsvorrichtungen sind:

- Abdeckungen des Auswurfs
- Saugrüssel.

Во время эксплуатации машины крышки не должны быть повреждены или демонтированы. В случае повреждения или потери замените их оригинальными деталями. Машина не должна вводиться в эксплуатацию без защитных устройств.

## График технического обслуживания

При обслуживании двигателя необходимо соблюдать прилагаемую инструкцию по эксплуатации

Обслуживание	Перед каждым использованием	регулярно
Работа по уборке	X (S. 12)	
Проверка защитных устройств	X (S. 12)	
Проверьте все болты на герметичность	O	
Очистите или замените воздушный фильтр		B
Отрегулируйте давление воздуха в шинах	O	
Проверьте машину на наличие ржавчины на лаке и при необходимости подкрасьте.		O
Осмотрите машину на предмет повреждений и при необходимости исправьте их.	O	X (S. 13)
Проверьте сопло на предмет повреждений		X (S. 13)
Осмотрите роторный вентилятор на предмет повреждений		X (S. 13)
Проверка и регулировка тросов Боудена		F
Смазывать точки поворота и соединения		O
Смазывать тросы Боудена маслом		O

X = Приведенный ниже пункт описан в данном руководстве пользователя

O = Не описано в данном руководстве пользователя, если применимо.

Информировать специализированных дилеров

B = Описание приведено в прилагаемом руководстве по эксплуатации двигателя

F = Работа может выполняться только специалистом, имеющим квалификацию в этой области.

## Проверьте на наличие повреждений втулку и крыльчатку (турбину)

### Всасывающее сопло



Используйте прилагаемый гаечный ключ для снятия сопла при ремонте и техническом обслуживании.

1. Используйте гаечный ключ, чтобы открутить болт с шестигранной головкой.
2. Извлеките сопло из держателя, направляя его вверх..

### Крыльчатка (турбина)

Для предотвращения серьезных повреждений крыльчатки пылесоса ее следует регулярно проверять и чистить. Для этого всегда необходимо заранее выключить машину.

1. Выключите машину и дайте ей остыть
2. Ослабьте винт на всасывающем сопле с помощью гаечного ключа (гаечный ключ прилагается к машине)
3. Выньте сопло из держателя вверх
4. Очистите сопло от посторонних предметов
5. Проверьте крыльчатку на наличие посторонних предметов. Удалите все посторонние предметы. В случае повреждения крыльчатку следует заменить
6. Вставьте сопло в держатель и закрепите его винтом.

## Извлечение крыльчатки (турбины)

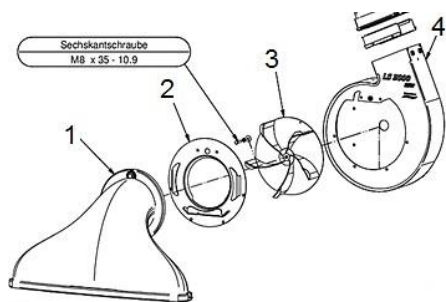

В редких случаях крыльчатку необходимо извлекать для очистки, технического обслуживания или замены. Это должен делать только квалифицированный механик.

### Обзор:

- 1= Сопло
- 2= Крышка крыльчатки
- 3= Крыльчатка
- 4= Воздуходувка.

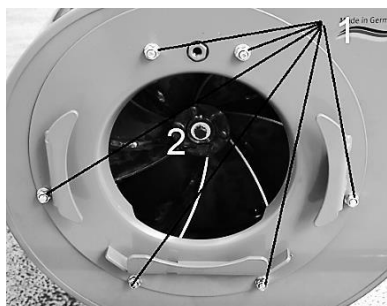

Снимите сопло

Чтобы снять крыльчатку, необходимо снять шесть гаек (1).



Затем выверните болт с шестигранной головкой М8 (2) из крыльчатки.

Сохраните этот болт с шестигранной головкой для последующей установки.



При поставке машины в комплекте с инструкцией по эксплуатации прилагается съемный винт М12. Это необходимо для того, чтобы можно было вынуть крыльчатку из воздуходувки.

Вкрутите винт М12 в резьбу крыльчатки (это должно быть возможно сделать вручную) и выньте крыльчатку.

## УСТРАНЕНИЕ НЕПОЛАДОК

### Безопасность

#### Меры по устранению неисправностей и несчастных случаев

- 1 Инициировать экстренную остановку (покинуть рабочее место)
- 2 Остановить машину
- 3 Определить причину неисправности
- 4 Устраните неисправность или свяжитесь с продавцом.

### Адрес сервиса

*В случае каких-либо сбоев, проблем или других замечаний, пожалуйста, свяжитесь со своим дилером. В случае возникновения каких-либо вопросов, пожалуйста, всегда указывайте серийный номер продукции REMARC. (Смотрите шильдик на машине)*

## Первоначальные меры по устранению неисправностей

Ошибка / сообщение об ошибке	Устранение	Примечания
Двигатель не заводится	Проверьте выключатель зажигания на двигателе	<b>В случае возникновения каких-либо неисправностей уведомите продавца. Используйте только оригинальные запасные части!</b>
Устройство не имеет мощности всасывания	<ul style="list-style-type: none"> <li>- Мешок для мусора слишком полон. Опустошите мешок.</li> <li>- Загрязнена фильтрующая поверхность мешка. Очистка поверхностей фильтра.</li> <li>- Засоряется всасывающее сопло. Очистка сопла</li> </ul>	
Проскальзывание привода колеса	Муфта коробки передач скрежещет. Обратиться в авторизованный сервис	

## Технические данные

Модели	Модель LS XP		
	5.0	5.0G	5.0H
<b>Двигатель</b>	Honda GX 160	Honda GX 160	Honda GX 160
Производительность при 3600 об/мин.	4,8 лс/3,6 кв	4,8 лс/3,6 кв	4,8 лс/3,6 кв
Рабочее число оборотов	3000 об/мин	3000 об/мин	3000 об/мин
Объем двигателя	3,1 л.	3,1 л.	3,1 л.
Расход бензина (при 3600 об/мин)	прим. 1,4 л/ч	прим. 1,4 л/ч	прим. 1,4 л/ч
Скорость	----	4,8 км/ч, вперед	0-4,8 км/ч, плавная регулировка, вперед
Привод колес	нет	Да, 1-скоростная коробка передач	Да, Гидростатический привод
<b>Данные устройства</b>			
Рабочая ширина	Прим. 80 см.	Прим. 80 см.	Прим. 80 см.
Объем мешка для мусора	180 л.	180 л.	180 л.
Feststellbremse	Да	Да	Да
Тип мешка для мусора	Мелкодисперсный	Мелкодисперсный	Мелкодисперсный
Габариты (Д/Ш/В)	186 x 82 x 110 см	186 x 82 x 110 см	186 x 82 x 110 см
Вес	100 кг.	114 кг.	117 кг.
<b>Колеса</b>			
Размер шины	Ø 180x45 Ø 330 (13x5.00-6)	Ø 180x45 Ø 330 (13x5.00-6)	Ø 180x45 Ø 330 (13x5.00-6)
Максимальное давление воздуха в шинах.	1,8 bar	1,8 bar	1,8 bar
<b>Уровень шума</b>			
Вибрация	3,6 м/с <sup>2</sup>	3,6 м/с <sup>2</sup>	3,6 м/с <sup>2</sup>
Гарантированный уровень звуковой мощности	98 dB	98 dB	98 dB
Уровень звукового давления	85 dB(A)	85 dB(A)	85 dB(A)
Источник вибрации и шума	Двигатель (BA)	Двигатель (BA)	Двигатель (BA)
<b>Условия окружающей среды</b>			
Поверхность	Ровные поверхности на зеленых насаждениях, газонах, асфальте, бетоне, брусчатке		
Область применения	Широко используется в сельском хозяйстве и лесном хозяйстве, для ухода за растениями и зелеными насаждениями		
Температура, °C	Смотрите данные о двигателе		
<b>Рабочее место и опасные зоны</b>			
Рабочее место	За машиной		
Опасные зоны	Зона подачи от всасывающего сопла машины. Зона выброса от выпускного патрубка		
Год выпуска	Смотрите шильдик на машине		
Порты/крепления	Крепление мешка для мусора		
<b>Аксессуары и запасные части</b>			
Оригинальные запчасти	Допускается использование только оригинальных запасных частей и аксессуаров.		
Технические характеристики могут быть изменены!			

# ДЕКЛАРАЦИЯ О СООТВЕТСТВИИ

## Декларация ЕС о соответствии в соответствии с Директивой ЕС по оборудованию 2006/42/Приложение II 1.A

Уполномоченный представитель, зарегистрированный

в Remarc GmbH

Reimersstr. 36

26789 Leer

настоящим заявляется, что следующий продукт

**Производитель:** Remarc GmbH, Reimersstr. 36, 26789 Leer

**Наименование продукта:** Садово-парковый пылесос

**Торговая марка:** Remarc

**Обозначение серии / типа** LS XP 5.0, LS XP 5.0G, LS XP 5.0H

соответствует всем соответствующим положениям Политики изменения, упомянутой выше на момент объявления, а также другим применимым политикам (далее), включая их положения.

Были применены следующие дополнительные директивы ЕС: 2014/30 /EC, 2006/42 / EC

Были применены следующие согласованные стандарты: EN ISO 3744:2010, EN ISO 12100:2010, EN ISO 5349-1:2001

Имя и адрес лица, уполномоченного составлять  
техническую документацию:

A. Bruns

Remarc GmbH

Reimersstr. 36

26789 Leer

Место: Leer

Дата: 01.09.2019



A. Bruns

Директор